



# Steig- und GerüstSysteme



Steig- und GerüstSysteme





## Unternehmensportrait KRAUSE-Werk GmbH & Co. KG

Unter dem Motto: **Mit Sicherheit...ideenreich!** steht das KRAUSE-Werk für eine mehr als 100-jährige Tradition im Bereich der Fertigung und des Vertriebs von Steig- und GerüstSystemen. Im Laufe der Zeit hat sich unser dynamisch wachsendes Unternehmen zu einer international agierenden Unternehmensgruppe entwickelt.



Wir bieten einfach mehr...

### ...Produkt-Kompetenz!

- + Tritte
- + Stufen- und Sprossenleitern
- + FahrGerüste
- + Treppen
- + Podeste
- + Sonderlösungen

### ...Service-Kompetenz!

- + Ein direkter Ansprechpartner für alle Fragen
- + Umfassender POS-Service mit Vor-Ort-Beratung
- + Sicherheitsprüfungen für Leitern und FahrGerüste
- + Produkt-Schulungen
- + Seminare zur befähigten Person für Leitern, Tritte und FahrGerüste
- + Marketing-Unterstützung

## Geprüfte Qualität von KRAUSE – mit Sicherheit...ideenreich!

Wir setzen **Maßstäbe im Hinblick auf Funktionalität, Unfallsicherheit und Bedienbarkeit** und legen besonderen Wert auf **praxisorientierte Innovationen** – der Name KRAUSE steht für qualitativ hochwertige Steigtechnik. Strengste Qualitäts- und Sicherheitsprüfungen in unserem **werkseigenen Labor** sind für KRAUSE-Produkte selbstverständlich.

Eine Vielzahl unabhängiger Tests und Zertifikate bestätigen unsere **hohe Produktqualität**.

Die **Eigenständigkeit unserer Entwicklungen** ist ein wesentlicher Bestandteil unserer Firmenphilosophie, die zu einigen nationalen und internationalen Patenten, Schutzrechten und Auszeichnungen führte.



193501  
193502

## Für jeden Anwender die richtige Leiter – die Unterschiede auf einen Blick:

	<b>MONTO<sup>®</sup></b> +	<b>STABILO<sup>®</sup></b> Professional ++
<b>Arbeitsschalen</b>	+ vernietete Arbeitsschalen 	+ verschraubte Arbeitsschalen 
<b>Gelenke</b>	+ vernietete Gelenkverbindungen 	+ verschraubte Gelenkverbindungen 
<b>Stufen</b>	+ vernietete Stufen + verbördelte V-Stufen 	+ verbördelte D-Stufen mit bündigem Abschluss und abgeflachtem vorderen Stufenbereich 
<b>Holme</b>	+ Aluminium Schweißprofile 	+ Aluminium Pressprofile + zusätzliche Kantenverstärkungen 
<b>Sprossen</b>	+ Auftrittsfläche 28 mm 	+ Auftrittsfläche 30 mm 
<b>Führungsprofile</b>	+ pulverbeschichtet + Stahl verzinkt 	+ Holmumgreifend + integrierte Gleiteinlagen + aus Aluminium 
<b>Gurtbänder</b>	+ vernietete Gurtbänder 	+ in Metalllaschen verschraubte Gurtbänder 
<b>Traversen</b>	+ Quertraverse mit 2-Komponenten Fußkappen 	+ extra breite Quertraverse mit 2-Komponenten Fußkappen 

**RollStop**  
System  
RSS



**4-fach-Connect**  
System  
4CS



**MultiGrip**  
System  
MGS



**SafetyCap**  
SCA



**AutoSnap**  
System  
ASS



**SpeedMatic**  
System  
SMS



**ClickMatic**  
System  
CMS

























**IntegratedTele**  
System  
ITS







1		Produktfinder	S. 4
2		SafetyServices	S. 6
3		Tritte und Arbeitspodeste	S. 9
4		Stehleitern, einseitig begehbar	S. 17
5		Stehleitern, beidseitig begehbar	S. 27
6		Stehleitern, Holz	S. 33
7		Anlegeleitern	S. 35
8		Sprossen-Mehr- und Vielzweckleitern	S. 45
9		Sprossen-Gelenkleitern	S. 51
10		Zubehör und Ersatzteile	S. 61
11		Leitern-Sicherheitszubehör	S. 69
12		Berufsspezifische Leitern	S. 73
13		TeleBoard-System	S. 79
14		Regalleitern	S. 83
15		Podestleitern	S. 89
16		Ortsfeste Leitern	S. 93
17		FahrGerüste	S. 109
18		Treppen	S. 137
19		Sonderlösungen mit System	S. 149
20		SystemGeländer	S. 159
21		AluminiumBoxen	S. 163
22		Stichwortsuche / Bestellformular	S. 166

# Die Auswahl des richtigen Steigergerätes

1

**i** **Zugang zu einem Arbeitsplatz:**  
Das Steigergerät dient als Arbeitsmittel um einen hoch gelegenen Arbeitsplatz zu erreichen.





**i** **Nutzung als Arbeitsplatz:**  
Das Steigergerät ist der Arbeitsplatz auf dem die Tätigkeiten durchgeführt werden.

Zugang zu einem Arbeitsplatz			
Mobiler Zugang	Ortsfester Zugang	Überwindung größerer Höhenunterschiede	Flucht- oder Rettungswege

<b>Tritte</b> max. Arbeitshöhe ca. 3,00 m 					
<b>Stehleitern</b> max. Arbeitshöhe ca. 7,60 m 					
<b>Anlegeleitern</b> max. Arbeitshöhe ca. 12,95 m 		●	●		
<b>Podestleitern</b> max. Arbeitshöhe ca. 5,30 m 					
<b>Ortsfeste Leitern</b> individuelle Arbeitshöhe 		●	●	●	
<b>FahrGerüste</b> max. Arbeitshöhe ca. 14,00 m 					
<b>Treppen</b> individuelle Arbeitshöhe 		●	●		

● = sehr gut geeignet

○ = geeignet

Nutzung als Arbeitsplatz							
Kurzfristige Arbeiten in der Höhe	Länger andauernde Arbeiten in der Höhe	Arbeiten in der Höhe bei wechselnden Arbeitsplätzen	Arbeiten in großer Höhe mit mehreren Personen	Arbeiten in großer Höhe mit Material oder Gerätschaften	Steigergerät-Typen	Seite	
					<b>Erhältlich als:</b>  Doppel-KlappTritt, mit Haltegriff, integriertem RollStop-System oder mit Arbeitsplattform  Stufen-Stehleiter, Sprossen-Stehleiter, mehrteilige Viel- und Mehrzweckleiter, Teleskopleiter  1-teilige Anlegeleiter, 2- oder 3-teilige Schiebe- oder Seilzugleiter, Gelenkleiter  einseitig oder beidseitig begehbar, fahrbar  Steigleitern, Schachtleitern  SemiProfi-FahrGerüste, Profi-FahrGerüste  Mit Plattform, fahrbar, Überstieg, KlappTreppe		
●		○					9-16
●		○					17-34
●		○					35-44
●	●	●		○			89-92
○	●		●	○			93-108
○	●	○	●	●			109-136
●	●	●	●	●			137-148

## SafetyServices

### Ihre Sicherheit steht für uns an 1. Stelle

Um diese Vorgaben langfristig für Sie halten zu können, bieten wir:

- + Sichere Produkte/Arbeitsmittel
- + Umfassenden Service, damit Sie die Vorgaben an den Arbeitsschutz sicher und immer aktuell erfüllen können

### Die KRAUSE SafetyServices umfassen folgende Komponenten:

- Seminare zur **Befähigten Person** für Leitern, Tritte und FahrGerüste
- Professionelle Prüfungen von z.B. Leitern und Tritten bei Ihnen vor Ort
- Anwender- und Produktschulungen
- Bereitstellung von Info- und Dokumentationsunterlagen



#### a) Seminare zur **Befähigten Person** für Leitern, Tritte und FahrGerüste

Jeder Unternehmer hat lt. Betriebssicherheitsverordnung (BetrSichV) dafür Sorge zu tragen, dass Leitern, Tritte und FahrGerüste, die im Betrieb verwendet werden, wiederkehrend auf ordnungsgemäßen Zustand durch **eine hierzu Befähigte Person geprüft werden müssen**.

In unseren praxisnahen Seminaren erwerben die Teilnehmer die notwendigen Kenntnisse, um diese Prüfungen durchzuführen und rechtssicher zu dokumentieren.

Wir bieten Ihnen 1-Tages- oder 2-Tagesseminare mit folgenden Inhalten an:

- + Bedeutung der **Befähigten Person** im Unternehmen (gem. TRBS 1203)
- + Normen und Vorschriften
- + Definition Leitern, Tritte und FahrGerüste
- + Sicherheitsgerechte Benutzung von Leitern, Tritten und FahrGerüsten
- + Praktische Prüfungen mit Einweisung in die Prüfdokumentation
- + Vorgehensweise bei defekten Leitern, Tritten und FahrGerüsten
- + Test und Zertifikatsübergabe

#### Die Teilnehmer erhalten ausführliche Schulungs- und Dokumentationsunterlagen.

Unsere Seminare werden vom VDSI e.V. anerkannt und mit 2 Weiterbildungspunkten bewertet.



**Die Seminare finden an festen Terminen statt – auf Anfrage gerne auch bei Ihnen im Betrieb.**

Infos unter: [www.krause-systems-safety.de](http://www.krause-systems-safety.de) E-Mail: [seminare@krause-systems.de](mailto:seminare@krause-systems.de)

Ansprechpartner/Seminarleiter: Herr Wolfgang Lather  
Tel.: 0 66 31 / 795-142  
Fax: 0 66 31 / 795-8142



## b) Professionelle Prüfung von z.B. Leitern und Tritten bei Ihnen vor Ort

Leitern und Tritte müssen gem. Betriebssicherheitsverordnung sowie der DGUV-Information 208-016 regelmäßig durch eine **Befähigte Person** überprüft werden.

### Diese Vor-Ort-Prüfung bieten wir mit folgenden Serviceleistungen an:

- + Überprüfung Ihrer Leitern und Tritte auf ordnungsgemäßen Zustand entsprechend der aktuellen gesetzlichen Vorschriften.
- + Erstellen der erforderlichen Prüfdokumentationen sowie das Aufbringen der Prüfplaketten
- + Durchführung kleinerer Instandsetzungen
- + Unterbreitung von Vorschlägen für erforderliche Reparaturen oder Ersatzbeschaffungen



## c) Anwender- und Produktschulungen

Praxisorientierte Anwender- und Produktschulungen unterstützen beim sicherheitsgerechten Auf- und Abbau sowie bei der Benutzung der unterschiedlichsten Produkte.

Unsere Schulungen sind produktspezifisch angepasst (z.B. für vor Ort genutzte Gerüstvarianten oder Sonderlösungen) oder werden im Steigtechnikbereich allgemein gehalten.



## d) Bereitstellung von Info- und Dokumentationsunterlagen

Für Sie stehen alle wichtigen produktbezogenen Info- und Dokumentationsunterlagen zur Verfügung (z.B. Aufbau- und Verwendungsanleitungen, Zertifikate, Prüfunterlagen und Prüfdokumentationen). Diese Unterlagen sind ebenfalls hilfreich bei der Erstellung von Betriebsanweisungen und Gefährdungsbeurteilungen in Ihrem Betrieb. Prüfaufkleber und Kontrollblätter mit Prüfordner finden Sie auf der Katalogseite 68.

Weitere Informationen finden Sie in unserem Service-Bereich unter: [www.krause-systems-safety.de](http://www.krause-systems-safety.de)



### Achten Sie auf dieses Zeichen!

Alle so gekennzeichneten Produkte sind bereits ab Werk mit dem Prüfaufkleber ausgestattet und erleichtern so die Prüfdokumentation.



## Das KRAUSE-Seminarprogramm im Überblick

1-Tages Praxisseminar zur **Befähigten Person** für Leitern und Tritte

1-Tages Praxisseminar zur **Befähigten Person** für Fahrgerüste

2-Tages Praxisseminar zur **Befähigten Person** für Leitern, Tritte, Fahrgerüste

1-Tages Kompaktseminar zur **Befähigten Person** für Leitern, Tritte, Fahrgerüste

Vor-Ort-Seminar zur **Befähigten Person** für Leitern, Tritte und/oder Fahrgerüste

Anwender- und Produktschulungen





## Tritte und Arbeitspodeste

3

<b>MONTO</b> <sup>®</sup>	Doppel-KlappTritt Treppy	S. 10
	Doppel-KlappTritt Rolly	S. 10
	Doppel-KlappTritt Treppo	S. 11
	KlappTritt Topy XL	S. 11
	Arbeitsplattform StepTop	S. 12
<b>STABILO</b> <sup>®</sup> Professional	KlappTreppe mit und ohne klappbarem Bügel	S. 12
	Profi-Tritt	S. 13
	MontageTritt	S. 14
	MontageTritt mit Handlauf und Rollen	S. 15
	MontageTritt mit Gitterroststufen	S. 16

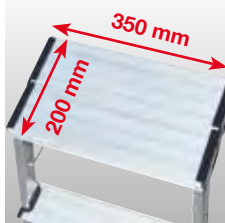

## MONTO® Doppel-KlappTritt Treppy®

Der leichte und stabile Aluminium-Tritt für geringe Höhen.

- + Große obere Standfläche 350 x 200 mm für einen sicheren Stand
- + Stabile, schlagfeste Metall-Gelenkverbindungen
- + Integrierte Klappsperre für eine sichere Benutzung
- + Leicht verstaubar

Stufenanzahl			2 x 2	
1		A bis ca.	in m	2,45
		B ca.	in m	0,45
2		C ca.	in m	0,45
		D ca.	in m	0,45
Produktgewicht ca.			in kg	2,0
	Breite (B) ca.		in m	0,40
	Tiefe (T) ca.		in m	0,20
	Länge (L) ca.		in m	0,55
Art.-No.				<b>130013</b>



## MONTO® Doppel-KlappTritt Rolly®

Der mobile und farbenfrohe Aluminium-Tritt in zwei Größen erhältlich, für die unterschiedlichsten Anforderungen.

- + RollStopSystem = Hohe Mobilität und sichere Benutzung
- + Große, rutschsichere, profilierte Fußkappen für einen sicheren Stand
- + Der Tritt ist in Alu und in den Farben Gelb und Blau erhältlich
- + Leicht verstaubar

Stufenanzahl			2 x 2	2 x 2	2 x 2	2 x 3	
Farbe			Alu	Gelb	Blau	Alu	
1		A bis ca.	in m	2,45	2,45	2,45	2,65
		B ca.	in m	0,45	0,45	0,45	0,65
2		C ca.	in m	0,45	0,45	0,45	0,70
		D ca.	in m	0,45	0,45	0,45	0,65
Produktgewicht ca.			in kg	2,0	2,0	2,0	3,0
	Breite (B) ca.		in m	0,40	0,40	0,40	0,43
	Tiefe (T) ca.		in m	0,20	0,20	0,20	0,20
	Länge (L) ca.		in m	0,55	0,55	0,55	0,75
Art.-No.				<b>130037</b>	<b>130044</b>	<b>130082</b>	<b>130068</b>

## MONTO® Doppel-Klapptritt Treppo

Der kompakte Aluminium-Tritt für alle Montagearbeiten.

- + Sehr große obere Standfläche 420 x 250 mm für einen sicheren Stand
- + Rutschsichere, komfortable 125 mm tiefe Stufen
- + Einhändig bedienbare Multifunktions-Klappsperr für einen sicheren Stand und leichte Handhabung
- + Große, rutschsichere, profilierte und bodenschonende Fußkappen
- + Leicht verstaubar



Tritte müssen zug- und druckfest ausgesteift sein und die obere Plattform muss zum Stehen geeignet sein gemäß EN 14183

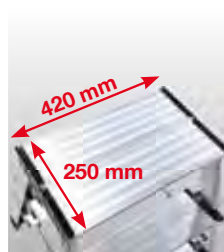

Stufenanzahl			2 x 3	2 x 4	
1		A bis ca.	in m	2,65	2,85
		B ca.	in m	0,65	0,85
2		C ca.	in m	0,75	0,95
		D ca.	in m	0,65	0,85
Produktgewicht ca.		in kg	3,8	5,5	
		Breite (B) ca.	in m	0,51	0,53
		Tiefe (T) ca.	in m	0,25	0,25
		Länge (L) ca.	in m	0,75	1,00
Art.-No.			126030	126047	

## MONTO® Klapptritt Toppo XL®

Der Aluminium-Tritt mit geringem Platzbedarf und großen Stufen für die unterschiedlichsten Tätigkeiten im Innenbereich.

- + Hoher Sicherheitsbügel (600 mm)
- + Große, gummierte Trittsflächen für einen rutschfesten Stand
- + Ausrastsicherung verhindert das Zusammenklappen während der Benutzung
- + Leicht verstaubar

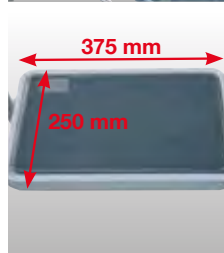

Stufenanzahl			2	3	
1		A bis ca.	in m	2,50	2,75
		B ca.	in m	0,50	0,75
2		C ca.	in m	1,15	1,40
		D ca.	in m	1,10	1,30
Produktgewicht ca.		in kg	4,5	6,0	
		Breite (B) ca.	in m	0,51	0,51
		Tiefe (T) ca.	in m	0,09	0,09
		Länge (L) ca.	in m	1,15	1,45
Art.-No.			130860	130877	



## MONTO® Arbeitsplattform StepTop®

Die zusammenklappbare, stabile Aluminium-Arbeitsplattform ist ideal für alle Tätigkeiten bei denen eine große Standfläche benötigt wird.

- + Rutschsichere und wasserfeste Standfläche
- + Integrierte Klappsperrung für einen sicheren Stand
- + 4 großdimensionierte, rutschsichere und bodenschonende Fußkappen
- + Schnell und einfach zusammenklappbar, für eine platzsparende Unterbringung

1		A bis ca.	in m	2,45	
		B ca.	in m	0,45	
2		C ca.	in m	0,50	
		E ca.	in m	1,10	
		D ca.	in m	0,45	
Produktgewicht ca.			in kg	9,0	
			Breite (B) ca.	in m	0,41
			Tiefe (T) ca.	in m	0,14
			Länge (L) ca.	in m	1,10
Art.-No.				130099	



## KlappTreppe

Robuste zusammenklappbare Aluminium-KlappTreppe in 4 Größen für einen bequemen und sicheren Stand.

- + Rutschsichere 230 x 360 mm große Standfläche mit Kunststoff-Stufenbelag
- + Mit einem Handgriff zusammenklappbar
- + Stabile Doppelholme
- + Rutschsichere Fußkappen
- + Platzsparend zu verstauen
- + Erhältlich in zwei Varianten: Variante 1 ohne Bügel  
Variante 2 mit Bügel
- + Der Bügel ist mit einer Ablageschale ausgestattet

KlappTreppe (Variante 1, zusammengeklappt 0,07 m)

Stufenanzahl			2	3	
1		A bis ca.	in m	2,45	2,65
2		B ca.	in m	0,45	0,65
Gewicht bis ca.			in kg	5,2	9,1
Art.-No.				810229	810236

KlappTreppe mit klappbarem Bügel (Variante 2, zusammengeklappt 0,12 m)

Stufenanzahl				3	4	5
1		A bis ca.	in m	2,70	2,90	3,15
2		B ca.	in m	0,70	0,90	1,15
Gewicht bis ca.			in kg	9,8	12,6	15,4
Art.-No.				810250	810267	810274

# STABILO® Professional

## ProfiTritt

Der Aluminium-ProfiTritt bietet für die unterschiedlichsten Anwendungen eine große Standfläche.

- + Große 550 x 350 mm obere Standplattform
- + Doppelfunktion: Tritt mit integrierter Einhängemöglichkeit für Belagbühnen (1,5–2,0 m lang) zur Erstellung einer großen Arbeitsfläche
- + Durch das fast senkrecht verlaufende Stützteil ist ein nahes Arbeiten am Objekt möglich
- + Breite, stabile Quertraverse mit rutschsicheren Fußkappen und integrierten Transportrollen

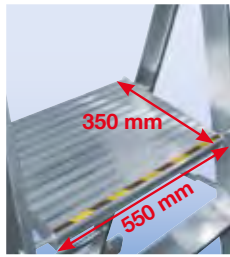

NEW



### Besonderheiten:



Einfach, schnell und rücken-schonend verfahrbar



2 Haltegriffe für einen sicheren Auf- und Abstieg



Extra große Standplattform für einen sicheren Stand



Mit 2 ProfiTritten und einer Belagbühne entsteht eine große Arbeitsfläche

**Weiteres Zubehör: Belagbühnen-Set: 2 x ProfiTritt mit**  
 - Belagbühne 1,50 m x 0,60 m Art.-No. 711304  
 - Belagbühne 2,00 m x 0,60 m Art.-No. 911018

Stufenanzahl			3	4
1	A bis ca.	in m	2,70	2,95
	B ca.	in m	0,70	0,95
2	C ca.	in m	1,35	1,60
	D ca.	in m	1,30	1,55
Produktgewicht ca.		in kg	9,5	11,3
Breite (B) ca.		in m	0,7	0,7
Tiefe (T) ca.		in m	0,23	0,23
Länge (L) ca.		in m	1,40	1,65
Art.-No.			126078	126085



Seite 7



**Zubehör:**  
 Elektrisch ableitfähige Fußstopfen  
 Seite 65

**Combi System**

Seite 62



②



③



⑥



⑧

**STABILO®**

Professional

## MontageTritt

Robustheit und geringes Gewicht sind die Kennzeichen für den Aluminium-MontageTritt – das ideale Arbeitsmittel für den universellen Einsatz.

- + Stabile, verschweißte Rohrkonstruktion aus robustem Aluminium
- + 240 mm tiefe Stufen aus Aluminium-Riffelblech gewährleisten einen sicheren Auf- und Abstieg
- + Obere Standfläche 520 x 305 mm für einen sicheren Stand
- + Rutschsichere Fußkappen

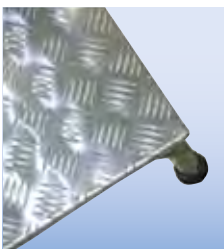

Höhenverstellbare Fußplatte als Sicherheitszubehör erhältlich



### Ersatzteile/Zubehör:

- + Fußkappen (4 Stück) Art.-No. 212 405
- + Ableitfähige Fußkappen (4 Stück) Art.-No. 805 171
- + Höhenverstellbare Fußplatten mit Gummiauflage (4 Stück) Art.-No. 805 133



Stufenanzahl			1	2	3	4	5	
1		A bis ca.	in m	2,20	2,40	2,60	2,80	3,00
2		B ca.	in m	0,20	0,40	0,60	0,80	1,00
Produktgewicht ca.		in kg	2,4	5	7	9,8	12	
	Breite (B) ca.	in m	0,58	0,68	0,72	0,77	0,81	
	Tiefe (T) ca.	in m	0,21	0,41	0,61	0,81	1,01	
	Länge (L) ca.	in m	0,40	0,65	0,90	1,15	1,40	
Art.-No.			805010	805027	805034	805041	805058	



Seite 7



**STABILO®**  
Professional

## Mobiler MontageTritt

Der mobile Aluminium-MontageTritt mit dem Plus an Sicherheit durch einen integrierten Handlauf.

- + Stabile, verschweißte Rohrkonstruktion aus robustem Aluminium
- + 240 mm tiefe Stufen aus Aluminium-Riffelblech gewährleisten einen sicheren Auf- und Abstieg
- + Obere Standfläche: 520 x 305 mm für einen sicheren Stand
- + Rutschsichere Fußkappen

**i** Zwei integrierte Fahrrollen ermöglichen den sicheren und bequemen Transport

### Ersatzteile/Zubehör:

- + Rollen-Set (2 Stück) Art.-No. 805 126
- + Handlauf wahlweise rechts oder links (Stück) Art.-No. 805 119
- + Höhenverstellbare Fußplatten mit Gummiauflage (4 Stück) Art.-No. 805 133



Höhenverstellbare Fußplatte als Sicherheitszubehör erhältlich



Stufenanzahl			3	4	5
<b>1</b>	A bis ca.	in m	2,60	2,80	3,00
<b>2</b>	B ca.	in m	0,60	0,80	1,00
	D ca.	in m	1,55	1,75	1,85
Produktgewicht ca.		in kg	8,5	11,3	16
	Breite (B) ca.	in m	0,72	0,77	0,99
	Tiefe (T) ca.	in m	0,61	0,81	1,01
	Länge (L) ca.	in m	0,90	1,15	1,40
Art.-No.			805089	805096	805102

**STABILO®**  
Professional

## MontageTritt mit Gitterroststufen

Der rutschsichere Aluminium-MontageTritt für alle Arbeitsbereiche mit erhöhter Rutschgefahr.

- + Noch mehr Sicherheit durch gezahnte Aluminium-Gitterroststufen
- + Obere Standfläche: 520 x 305 mm
- + Stufentiefe: 240 mm
- + Stabile, verschweißte Alu-Rohrkonstruktion
- + Rutschsichere Stufen-Vorderkanten sorgen für einen sicheren Aufstieg und Stand
- + Rutschsichere Fußkappen

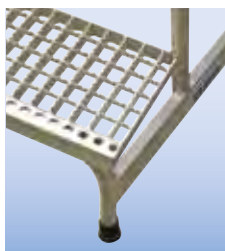

Höhenverstellbare Fußplatte als Sicherheitszubehör erhältlich



Die Alu-Gitterroststufen erfüllen die höchste Anforderung an die Rutschhemmung – Bewertungsgruppe R 13 gemäß BGR 181

### Ersatzteile/Zubehör:

- + Fußkappen (4 Stück) Art.-No. 212405
- + Ableitfähige Fußkappen (4 Stück) Art.-No. 805171
- + Höhenverstellbare Fußplatten mit Gummiauflage (4 Stück) Art.-No. 805133



MontageTritt mit Zubehör: 805133



Stufenanzahl			1	2	3	4	5	
1		A bis ca.	in m	2,20	2,40	2,60	2,80	3,00
2		B ca.	in m	0,20	0,40	0,60	0,80	1,00
Produktgewicht ca.		in kg	2,5	5,4	8	11	13,5	
	Breite (B) ca.	in m	0,58	0,68	0,72	0,77	0,81	
	Tiefe (T) ca.	in m	0,21	0,41	0,61	0,81	1,01	
	Länge (L) ca.	in m	0,40	0,65	0,90	1,15	1,40	
Art.-No.			805317	805324	805331	805348	805355	



Seite 7

## Stehleitern, einseitig begehbar

4

<b>MONTO®</b>	Stehleiter Solidy	S. 18
	Stehleiter Safety	S. 18
	Stehleiter Secury mit MultiGripSystem	S. 19
	Stehleiter Safepro	S. 20
	Stehleiter Sepuro	S. 20
	Stehleiter Securo, eloxiert	S. 21
	Stehleiter Solido	S. 21
	Stehleiter SePro S, eloxiert	S. 22
<b>STABILO® Professional</b>	Stehleiter	S. 23
	Stehleiter, fahrbar	S. 24
	Stehleiter, fahrbar mit Traverse	S. 24
	Stehleiter mit großer Plattform	S. 25
	Stehleiter mit großer Plattform und Sicherheitsbügel	S. 26



## MONTO® Stufen-Stehleiter Solidy®

Kompakte Aluminium-Stehleiter für die unterschiedlichsten Tätigkeiten im Innenbereich.

- + Sicherheitsbügel mit integrierter Ablage für Kleinteile und Eimerhaken
- + Robuste Stahl-Sicherheitsplattform
- + Holmumgreifendes Sicherheits-Gelenksystem (4CS)
- + Stabile, 6-fach vernietete Stufen-/Holmverbindung für hohe Stabilität

Stufenanzahl incl. Plattform			3	4	5	6	7	8
1	A bis ca.	in m	2,65	2,85	3,05	3,25	3,50	3,70
	B ca.	in m	0,65	0,85	1,05	1,25	1,50	1,70
2	C ca.	in m	1,35	1,55	1,80	2,00	2,25	2,50
	D ca.	in m	1,25	1,45	1,65	1,90	2,10	2,30
Produktgewicht ca.		in kg	2,9	3,7	4,5	5,2	6,2	7,2
	Breite (B) ca.	in m	0,42	0,45	0,47	0,50	0,52	0,54
	Tiefe (T) ca.	in m	0,11	0,11	0,11	0,11	0,11	0,11
	Länge (L) ca.	in m	1,35	1,60	1,80	2,05	2,30	2,50
Art.-No.			126214	126221	126238	126245	126252	126269



## MONTO® Stufen-Stehleiter Safety®

Die komfortable und leichte Aluminium-Sicherheits-Stehleiter mit vielen praktischen Ablagemöglichkeiten.

- + Große ergonomische Multifunktionsschale mit Eimerhaken, umfangreicher Werkzeugaufnahme und 2 integrierten Kabelhaltern
- + Profilierte Alu-Sicherheitsplattform mit Anti-Rutsch-Streifen für sicheren Stand
- + Holmumgreifendes Sicherheits-Gelenksystem (4CS)
- + Stabile, 6-fach vernietete Stufen-/Holmverbindung für hohe Stabilität

Stufenanzahl incl. Plattform			4	5	6	7	8
1	A bis ca.	in m	2,85	3,05	3,25	3,50	3,70
	B ca.	in m	0,85	1,05	1,25	1,50	1,70
2	C ca.	in m	1,60	1,80	2,05	2,30	2,50
	D ca.	in m	1,45	1,65	1,90	2,10	2,30
Produktgewicht ca.		in kg	3,8	4,7	5,4	6,4	7,4
	Breite (B) ca.	in m	0,45	0,47	0,50	0,52	0,54
	Tiefe (T) ca.	in m	0,11	0,11	0,11	0,11	0,11
	Länge (L) ca.	in m	1,60	1,85	2,10	2,30	2,55
Art.-No.			126320	126337	126344	126351	126368

# MONTO<sup>®</sup> Stufen-Stehleiter **Secury<sup>®</sup>** mit **MultiGrip<sup>®</sup>** System

Kompakte Aluminium-Stehleiter mit den nahezu unbegrenzten Ablagemöglichkeiten um ein ständiges Auf- und Absteigen zu vermeiden.

- + Große, ausklappbare Ablageschale mit integrierter Eimeraufnahme für mehr Arbeitsfläche
- + Rutschsichere, 100 mm tiefe, profilierte Stufen
- + Ergonomischer Sicherheitsbügel mit integrierten Kabelhaltern, 2 Eimeraufnahmen und umfangreicher Werkzeugaufnahme
- + Große, profilierte, rutschsichere und bodenschonende Fußkappen
- + Geringer Platzbedarf

**i** 8 Liter System-Eimer als Zubehör erhältlich Art.-No. 200006



## MultiGrip – so schnell gehts:



Stufenanzahl incl. Plattform			4	5	6	System-Eimer
<b>1</b>	A bis ca.	in m	2,85	3,05	3,25	–
	B ca.	in m	0,85	1,05	1,25	–
<b>2</b>	C ca.	in m	1,60	1,80	2,05	–
	D ca.	in m	1,45	1,65	1,90	–
Produktgewicht ca.		in kg	4,0	4,9	5,6	0,26
	Breite (B) ca.	in m	0,46	0,48	0,51	0,28
	Tiefe (T) ca.	in m	0,13	0,13	0,13	0,28
	Länge (L) ca.	in m	1,60	1,85	2,10	0,22
Art.-No.			126528	126535	126542	200006

In wenigen Sekunden zu mehr  
Ablage- und Arbeitsfläche:  
[www.multigrip-system.de](http://www.multigrip-system.de)



Krause Komfort Stufen-Steh-Leiter  
Oberklasse

**Heimwerker  
Praxis** 6/2012

Preis/Leistung: gut - sehr gut

**1,3**

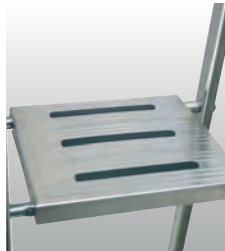

## MONTO® Stufen-Stehleiter SafePro

Die leichte und kompakte Aluminium-Stehleiter mit hohem Sicherheitsbügel und extra tiefer Stufe gewährleistet leichtes Handling und sicheren Stand.

- + Hoher ergonomischer Sicherheitsbügel mit integriertem Eimerhaken, Ablagefläche incl. Werkzeugaufnahme und 2 integrierten Kabelhaltern
- + 125 mm tiefe Stufen für komfortablen und sicheren Auf- und Abstieg
- + Profilierte Alu-Sicherheitsplattform mit integrierten Anti-Rutsch-Streifen
- + Eckverstreibungen sorgen für Stabilität

Stufenanzahl incl. Plattform		2	
1	A bis ca.	in m	2,40
	B ca.	in m	0,40
2	C ca.	in m	1,15
	D ca.	in m	1,00
Produktgewicht ca.		in kg	3,0
	Breite (B) ca.	in m	0,41
	Tiefe (T) ca.	in m	0,14
	Länge (L) ca.	in m	1,15
Art.-No.		127204	



## MONTO® Stufen-Stehleiter Sepuro®

Die Aluminium-Stehleiter mit noch mehr Komfort und Sicherheit beim Auf- und Abstieg.

- + Hoher ergonomischer Sicherheitsbügel mit integriertem Eimerhaken, Ablagefläche incl. Werkzeugaufnahme und 2 integrierten Kabelhaltern
- + Holmumgreifendes Sicherheits-Gelenksystem (4CS) für eine stabile Verbindung
- + Rutschsichere 125 mm tiefe Stufen für komfortablen und sicheren Auf- und Abstieg
- + Große, rutschsichere und bodenschonende Fußkappen

Stufenanzahl incl. Plattform		4	5	6	
1	A bis ca.	in m	2,85	3,05	3,25
	B ca.	in m	0,85	1,05	1,25
2	C ca.	in m	1,60	1,80	2,05
	D ca.	in m	1,45	1,65	1,90
Produktgewicht ca.		in kg	4,2	5,1	5,8
	Breite (B) ca.	in m	0,46	0,48	0,51
	Tiefe (T) ca.	in m	0,14	0,14	0,14
	Länge (L) ca.	in m	1,60	1,85	2,10
Art.-No.			127228	127235	127242

## MONTO® Stufen-Stehleiter Securo® eloxiert

Die Aluminium-Stehleiter für alle Tätigkeiten bei denen es auf Sauberkeit und Komfort ankommt.

- + Eloxierete Holme verhindern das Verschmutzen der Hände und gewährleisten eine leichte Reinigung
- + Ergonomisch geformter Sicherheitsbügel mit integriertem Eimerhaken, Ablagefläche incl. Werkzeugaufnahme und 2 integrierten Kabelhaltern
- + 125 mm tiefe, profilierte Stufen für einen sicheren und komfortablen Auf- und Abstieg
- + Große, rutschsichere und bodenschonende Fußkappen

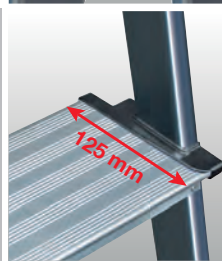

Stufenanzahl incl. Plattform				4	5	6	7	8
1		A bis ca.	in m	2,85	3,05	3,25	3,50	3,70
		B ca.	in m	0,85	1,05	1,25	1,50	1,70
2		C ca.	in m	1,60	1,80	2,05	2,30	2,50
		D ca.	in m	1,45	1,65	1,90	2,10	2,30
Produktgewicht ca.			in kg	4,2	5,1	5,8	6,8	7,8
	Breite (B) ca.	in m	0,46	0,48	0,51	0,53	0,55	
	Tiefe (T) ca.	in m	0,14	0,14	0,14	0,14	0,14	
	Länge (L) ca.	in m	1,60	1,85	2,10	2,30	2,55	
Art.-No.				126429	126436	126443	126450	126467

**i** Eloxierete Leitern verhindern durch die glatte Oberfläche ein Verschmutzen der Hände und gewährleisten gleichzeitig eine schnelle und einfache Reinigung der Leiter.

## MONTO® Stufen-Stehleiter Solido®

Robuste Aluminium-Stehleiter für den universellen Einsatz.

- + Ergonomisch geformter Sicherheitsbügel mit integriertem Eimerhaken, Werkzeugaufnahme und 2 integrierten Kabelhaltern
- + Hochfest verbördelte Stufen-/Holmverbindung
- + Hightech-Gelenkverbindungen mit stabilem Stahlkern
- + Extrem rutschsichere Alu-Sicherheitsplattform durch Gerstenkorn-Profilierung
- + Große, rutschsichere, profilierte und bodenschonende Fußkappen



Stufenanzahl incl. Plattform				4	5	6	7	8
1		A bis ca.	in m	2,85	3,05	3,30	3,50	3,70
		B ca.	in m	0,85	1,05	1,30	1,50	1,70
2		C ca.	in m	1,60	1,80	2,05	2,30	2,50
		D ca.	in m	1,45	1,65	1,90	2,10	2,30
Produktgewicht ca.			in kg	4,4	5,2	6,0	7,0	8,0
	Breite (B) ca.	in m	0,46	0,48	0,51	0,53	0,55	
	Tiefe (T) ca.	in m	0,13	0,13	0,13	0,13	0,13	
	Länge (L) ca.	in m	1,60	1,85	2,10	2,30	2,55	
Art.-No.				126634	126641	126658	126665	126672

## MONTO® Stufen-Stehleiter SePro® S eloxiert

Langlebigkeit und Sauberkeit stehen aufgrund der verbördelten Stufen und der eloxierten Holme bei dieser Aluminium-Stehleiter im Vordergrund.

- + Hoher ergonomisch geformter Sicherheitsbügel mit integriertem Eimerhaken, Ablagefläche incl. Werkzeugaufnahme und 2 integrierten Kabelhaltern
- + Hightech-Gelenkverbindung mit stabilem Stahlkern
- + Eloxierter Holme verhindern das Verschmutzen der Hände und gewährleisten eine leichte Reinigung
- + Extrem rutschsichere Alu-Sicherheitsplattform durch starke Gerstenkorn-Profilierung
- + Hochfest verbördelte Stufen-/Holmverbindung
- + Rutschsichere, profilierte Stufen
- + Große, rutschsichere, profilierte und bodenschonende Fußkappen

**i** Eloxierter Leitern verhindern durch die glatte Oberfläche ein Verschmutzen der Hände und gewährleisten gleichzeitig eine schnelle und einfache Reinigung der Leiter.



Stufenanzahl incl. Plattform			4	5	6	7	8
<b>1</b>	A bis ca.	in m	2,85	3,05	3,30	3,50	3,70
	B ca.	in m	0,85	1,05	1,30	1,50	1,70
<b>2</b>	C ca.	in m	1,60	1,80	2,05	2,30	2,50
	D ca.	in m	1,45	1,65	1,90	2,10	2,30
Produktgewicht ca.		in kg	4,4	5,2	6,0	7,0	8,0
	Breite (B) ca.	in m	0,46	0,48	0,51	0,53	0,55
	Tiefe (T) ca.	in m	0,13	0,13	0,13	0,13	0,13
	Länge (L) ca.	in m	1,60	1,85	2,10	2,30	2,55
Art.-No.			124180	124197	124203	124210	124227



# STABILO® Professional

## Stufen-Stehleiter

Die robuste Aluminium-Stehleiter für den professionellen Einsatz.

- + Hoher Sicherheitsbügel mit verschraubter Werkzeugaufnahme und integriertem Eimerhaken
- + Stabile, holmumgreifende, verschraubte Hightech-Metall-Gelenkverbindung
- + Integrierter Klemmschutz im Gelenkbereich durch Sicherheits-Holmabschlussstopfen
- + Alu-Sicherheitsplattform mit rutschsicherer Gerstenkornprofilierung und beidseitigem Plattformheber
- + In Metalllaschen eingenähte, witterungsbeständige und verschraubte Gurtbänder (ab 6 Stufen)
- + Hochfest verbördelte Stufen-/Holmverbindung
- + Zweikomponenten-Fußstopfen (SafetyCap) gewährleisten einen sicheren Stand
- + 4 Eckaussteifungen für noch mehr Stabilität



Zusatztraverse für konische Profi-Stehleitern Seite 67.



Seite 7



Zubehör:

Elektrisch ableitfähige Fußstopfen

Seite 65

Stufenanzahl incl. Plattform			4	5	6	7	8	10	12
1	A bis ca.	in m	2,95	3,20	3,40	3,65	3,90	4,35	4,80
	B	ca. in m	0,95	1,20	1,40	1,65	1,90	2,35	2,80
2	C	ca. in m	1,70	1,95	2,20	2,45	2,70	3,20	3,70
	D	ca. in m	1,60	1,80	2,05	2,30	2,50	3,00	3,45
Produktgewicht ca.		in kg	6,4	7,3	8,4	9,5	10,5	13	15,6
Breite (B) ca.		in m	0,50	0,53	0,56	0,58	0,61	0,67	0,73
Tiefe (T) ca.		in m	0,17	0,17	0,17	0,17	0,17	0,17	0,17
Länge (L) ca.		in m	1,75	2,00	2,25	2,50	2,75	3,25	3,75
Art.-No.			124517	124524	124531	124548	124555	124562	124579



## STABILO® Professional

### Stufen-Stehleiter, fahrbar

Die mobile Aluminium-Stehleiter für den universellen Einsatz.

- + Leicht und schnell verfahrbar durch 4 integrierte Fahrrollen (RollStop-System)
- + Hochfest mit den Holmen verschraubte Werkzeugaufnahme
- + Eckverstreben für hohe Stabilität
- + Integrierte Zug- und Drucksicherung für sicheren Stand
- + Alu-Sicherheitsplattform mit rutschsicherer Gerstenkornprofilierung und beidseitigem Plattformheber
- + In Metallaschen eingenähte, witterungsbeständige und verschraubte Gurtbänder (ab 6 Stufen)
- + Hochfest verbördelte Stufen-/Holmverbindung
- + 4 Eckaussteifungen für noch mehr Stabilität

**i** Gemäß BGI 694 müssen bei der Benutzung von fahrbaren Stehleitern die zug- und druckfesten Spreizsicherungen eingelegt werden.

Stufenanzahl incl. Plattform		4	5	6	7	8	10	12	
1	A bis ca.	in m	2,95	3,20	3,40	3,65	3,90	4,35	4,80
	B ca.	in m	0,95	1,20	1,40	1,65	1,90	2,35	2,80
2	C ca.	in m	1,70	1,95	2,20	2,45	2,70	3,20	3,70
	D ca.	in m	1,60	1,80	2,05	2,30	2,50	3,00	3,45
Produktgewicht ca.		in kg	8,7	9,7	10,7	11,7	12,5	15,3	17,9
	Breite (B) ca.	in m	0,65	0,68	0,70	0,73	0,76	0,82	0,88
	Tiefe (T) ca.	in m	0,17	0,17	0,17	0,17	0,17	0,17	0,17
	Länge (L) ca.	in m	1,75	2,00	2,25	2,50	2,75	3,25	3,75
Art.-No.			124616	124623	124630	124647	124654	124661	124678



Seite 7



Zubehör:

Elektrisch ableitfähige Fußstopfen

Seite 65



## STABILO® Professional

### Stufen-Stehleiter, fahrbar mit Traverse

Die Aluminium-Stehleiter mit der höchsten Standsicherheit.

- + Zwei stabile Quertraversen mit selbstarretierenden Fahrrollen gewährleisten hohe Mobilität und sicheren Stand
- + Hochfest mit den Holmen verschraubte Werkzeugaufnahme
- + Alu-Sicherheitsplattform mit rutschsicherer Gerstenkornprofilierung und beidseitigem Plattformheber
- + In Metallaschen eingenähte, witterungsbeständige und verschraubte Gurtbänder (ab 6 Stufen)
- + Integrierte Zug- und Drucksicherung für sicheren Stand

Stufenanzahl incl. Plattform		6	7	8	10	12	
1	A bis ca.	in m	3,40	3,65	3,90	4,35	4,80
	B ca.	in m	1,40	1,65	1,90	2,35	2,80
2	C ca.	in m	2,20	2,45	2,70	3,20	3,70
	D ca.	in m	2,05	2,30	2,50	3,00	3,45
Produktgewicht ca.		in kg	12,3	13,4	14,2	17,3	20,0
	Breite (B) ca.	in m	0,56	0,58	0,61	0,67	0,73
	Tiefe (T) ca.	in m	0,17	0,17	0,17	0,17	0,17
	Länge (L) ca.	in m	2,25	2,50	2,75	3,25	3,75
Art.-No.			127303	127310	127327	127341	127365



Seite 7



Zubehör:

Elektrisch ableitfähige Fußstopfen

Seite 65

**STABILO®**  
Professional

## Stufen-Stehleiter mit großer Standplattform

Das Highlight im Aluminium-Stehleiterbereich in puncto Sicherheit und multifunktionellem Anwendernutzen.

- + Extra hoher (1,0 m), ergonomisch angebrachter Sicherheitsbügel mit integrierter Ablage für rückschonendes Arbeiten
- + Große Standplattform 500 x 450 mm
- + Stabile Quertraverse mit integrierten Fahrrollen für einen sicheren Stand und einen leichten Transport der Leiter
- + Beidseitig angebrachte Handläufe für einen sicheren Auf- und Abstieg
- + Im aufgebauten Zustand leicht zu verfahren
- + Schnell zusammenklappbar für den Transport und die platzsparende Unterbringung
- + Integrierte Zug- und Drucksicherungen für einen sicheren Stand
- + 4 Eckaussteifungen für hohe Stabilität

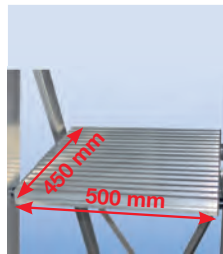

Stufenanzahl incl. Plattform		4	6	7	8	9	10	12	14	
1	A bis ca.	in m	2,95	3,40	3,65	3,90	4,10	4,35	4,80	5,30
	B ca.	in m	0,95	1,40	1,65	1,90	2,10	2,35	2,80	3,30
2	C ca.	in m	2,10	2,60	2,85	3,10	3,35	3,60	4,10	4,60
	D ca.	in m	1,95	2,40	2,65	2,90	3,10	3,35	3,80	4,30
Produktgewicht ca.		in kg	16,0	18,5	20	21	22	23,5	26	29
Breite (B) ca.		in m	0,58	0,58	0,58	0,58	0,58	0,58	0,58	0,58
Tiefe (T) ca.		in m	0,21	0,21	0,21	0,21	0,21	0,21	0,21	0,21
Länge (L) ca.		in m	2,10	2,60	2,85	3,10	3,35	3,60	4,10	4,60
Art.-No.			127747	127761	127778	127785	127792	127808	127822	127846



Seite 7



Zubehör:

Elektrisch ableitfähige Fußstopfen

Seite 65



## STABILO® Professional

### Stufen-Stehleiter mit großer Plattform und Sicherheitsbügel

Die Aluminium-Stehleiter mit dem Optimum an Sicherheit und Bewegungsfreiheit.

- + Sicherheitsbügel und Kette für einen rundum sicheren und großflächigen Arbeitsplatz
- + Große Standplattform 500 x 450 mm
- + Beidseitig angebrachte Handläufe für einen sicheren Auf- und Abstieg
- + Stabile Quertraverse mit integrierten Fahrrollen für einen sicheren Stand und einen leichten Transport der Leiter
- + Im aufgebauten Zustand leicht zu verfahren
- + Schnell zusammenklappbar für den Transport und die platzsparende Unterbringung
- + Integrierte Zug- und Drucksicherung für einen sicheren Stand
- + 4 Eckaussteifungen für hohe Stabilität



Stufenanzahl incl. Plattform			4	6	7	8	9	10	12	14		
1		A bis ca.	in m	2,95	3,40	3,65	3,90	4,10	4,35	4,80	5,30	
		B	ca.	in m	0,95	1,40	1,65	1,90	2,10	2,35	2,80	3,30
2		C	ca.	in m	2,10	2,60	2,85	3,10	3,35	3,60	4,10	4,60
		D	ca.	in m	1,95	2,40	2,65	2,90	3,10	3,35	3,80	4,30
Produktgewicht ca.		in kg	17,5	20,0	21,5	22,5	23,5	25,0	27,5	30,5		
	Breite (B) ca.	in m	0,58	0,58	0,58	0,58	0,58	0,58	0,58	0,58		
	Tiefe (T) ca.	in m	0,21	0,21	0,21	0,21	0,21	0,21	0,21	0,21		
	Länge (L) ca.	in m	2,25	2,75	3,00	3,25	3,50	3,75	4,25	4,75		
Art.-No.			127488	127501	127518	127525	127532	127549	127563	127587		

**Zubehör:**  
 Elektrisch ableitfähige Fußstopfen  
**Seite 65**

**Seite 7**

## Stehleitern, beidseitig begehbar

5

<b>MONTO®</b>	Stufen-Doppelleiter Dopplo	S. 28
	Stufen-Doppelleiter SePro D, eloxiert	S. 28
<b>STABILO® Professional</b>	Stufen-Doppelleiter mit Holzauflage	S. 29
	Stufen-Doppelleiter	S. 30
	Stufen-Doppelleiter, fahrbar	S. 30
	Sprossen-Doppelleiter	S. 31



## MONTO® Stufen-Doppelleiter Dopplo®

Leichte, beidseitig begehbare Aluminium-Stehleiter für die unterschiedlichsten Tätigkeiten.

- + Robuste, schlagfeste Metall-Gelenkverbindung
- + Stabile, 6-fach vernietete Stufen-/Holmverbindung für hohe Stabilität
- + Rutschsichere, profilierte und bodenschonende Fußkappen
- + Reißfeste Gurtbänder

**i** Beidseitig begehbare Stehleitern dürfen nur bis zur dritten Sprosse/Stufe von oben bestiegen werden! Gemäß EN 131 – Teil 3

Stufenanzahl			2 x 3	2 x 4	2 x 5	2 x 6	2 x 7	2 x 8
1	A bis ca.	in m	2,20	2,40	2,65	2,85	3,05	3,30
	B ca.	in m	0,20	0,40	0,65	0,85	1,05	1,30
2	C ca.	in m	0,70	0,90	1,15	1,40	1,60	1,85
	D ca.	in m	0,65	0,85	1,05	1,30	1,50	1,70
Produktgewicht ca.		in kg	2,5	3,5	4,5	5,5	7,0	8,5
	Breite (B) ca.	in m	0,43	0,45	0,48	0,50	0,52	0,55
	Tiefe (T) ca.	in m	0,16	0,16	0,16	0,16	0,16	0,16
	Länge (L) ca.	in m	0,70	0,95	1,15	1,40	1,65	1,85
Art.-No.			120328	120335	120342	120359	120366	120373



## MONTO® Stufen-Doppelleiter SePro® D eloxiert

Langlebigkeit und Sauberkeit stehen aufgrund der verbördelten Stufen und eloxierten Holme bei dieser Aluminium-Stehleiter im Vordergrund.

- + Große 250 mm tiefe, obere Ablage-/Abstellfläche
- + Eloxierter Holme verhindern das Verschmutzen der Hände und gewährleisten eine leichte Reinigung
- + Stabile, schlagfeste Metall-Gelenkverbindungen
- + Hochfest verbördelte Stufen-/Holmverbindung
- + Große, rutschsichere, profilierte und bodenschonende Fußkappen

**i** Eloxierter Leitern verhindern durch die glatte Oberfläche ein Verschmutzen der Hände und gewährleisten gleichzeitig eine schnelle und einfache Reinigung der Leiter.

Stufenanzahl			2 x 3	2 x 4	2 x 5	2 x 6	2 x 7	2 x 8
1	A bis ca.	in m	2,20	2,40	2,65	2,85	3,05	3,30
	B ca.	in m	0,20	0,40	0,65	0,85	1,05	1,30
2	C ca.	in m	0,70	0,90	1,15	1,35	1,60	1,85
	D ca.	in m	0,65	0,85	1,05	1,30	1,50	1,70
Produktgewicht ca.		in kg	3,2	4,5	5,2	6,5	7,8	9,2
	Breite (B) ca.	in m	0,43	0,46	0,48	0,51	0,53	0,55
	Tiefe (T) ca.	in m	0,25	0,25	0,25	0,25	0,25	0,25
	Länge (L) ca.	in m	0,75	0,95	1,20	1,45	1,65	1,90
Art.-No.			125804	125811	125828	125835	125842	125859

**STABILO®**  
Professional

## Stufen-Doppelleiter mit Holzauflage

Die Aluminium-Stehleiter mit der praktischen Doppel-Funktion, einsetzbar als Doppelleiter und Arbeitsbock im Profibereich.

- + 660 mm Breite für einen sicheren Stand
- + Eckaussteifungen zur Erhöhung der Stabilität
- + Abnehmbare materialschonende Holzauflage
- + Verschraubte Gelenk- und Gurtverbindungen mit Metall-Gurtlaschen
- + Rutschsichere Fußstopfen (SafetyCap)
- + Hochfest verbördelte Stufen-/Holmverbindung
- + Arbeitsbühne sicher über Stufen begehbar

**i** In Verbindung mit 2 TeleBoards (Seite 80) entsteht eine großflächige Arbeitsbühne von ca. 600 x 3500 mm



Stufenanzahl				2 x 4
1		A bis ca.	in m	2,45
		B ca.	in m	0,45
2		C ca.	in m	1,00
		D ca.	in m	0,95
3		A bis ca.	in m	2,95
		B ca.	in m	0,95
		C ca.	in m	1,00
		E ca.	in m	4,30
Produktgewicht ca.			in kg	9,0
		Breite (B) ca.	in m	0,79
		Tiefe (T) ca.	in m	0,18
		Länge (L) ca.	in m	1,05
Art.-No.				123862



Seite 7

**Zubehör:**

	Elektrisch ableitfähige Fußstopfen				
	Seite 65	Seite 62	②	③	⑧

## STABILO® Professional

### Stufen-DoppelLeiter

Die beidseitig begehbare Aluminium-Stehleiter für höchste Profi-Anforderungen.

- + Verschraubte Gelenk- und Gurtverbindungen
- + Große Holmdimensionen für hohe Belastungen
- + Hochfest verbördelte Stufen-/Holmverbindung
- + Bündiger Holm-/Stufenabschluss – keine Kantenbildung
- + Profilierte, rutschsichere Stufen
- + Rutschsichere Fußstopfen (SafetyCap)
- + 4 Eckaussteifungen zur Erhöhung der Stabilität

Stufenanzahl		2 x 3	2 x 4	2 x 5	2 x 6	2 x 7	2 x 8	2 x 10	2 x 12	
1	A bis ca.	in m	2,25	2,50	2,70	2,95	3,20	3,40	3,90	4,35
	B ca.	in m	0,25	0,50	0,70	0,95	1,20	1,40	1,90	2,35
2	C ca.	in m	0,80	1,05	1,30	1,55	1,80	2,05	2,55	3,05
	D ca.	in m	0,70	0,95	1,20	1,40	1,65	1,90	2,35	2,80
Produktgewicht ca.		in kg	4,2	5,5	6,7	8	9,3	10,5	14	17,5
	Breite (B) ca.	in m	0,47	0,50	0,53	0,56	0,59	0,62	0,68	0,73
	Tiefe (T) ca.	in m	0,18	0,18	0,18	0,18	0,18	0,18	0,18	0,18
	Länge (L) ca.	in m	0,80	1,05	1,30	1,55	1,80	2,05	2,55	3,05
Art.-No.			124715	124722	124739	124746	124753	124760	124777	124784



Seite 7

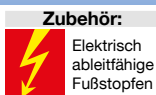

Seite 65

## STABILO® Professional

### Stufen-DoppelLeiter, fahrbar

Leichtes Handling und hohe Mobilität sind die Vorzüge der fahrbaren, beidseitig begehbare Aluminium-Stehleiter.

- + Hochfest verbördelte Stufen-/Holmverbindung
- + Integrierte Zug- und Drucksicherung für sicheren Stand
- + Rutschsichere Fußstopfen (SafetyCap)
- + 4 versenkbare Federrollen (RollStop-System)
- + 4 Eckaussteifungen zur Erhöhung der Stabilität

**i** Bei fahrbaren Stehleitern sind die Zug- und Drucksicherungen bei der Benutzung immer zu verwenden! Gemäß BGI 694.

Stufenanzahl		2 x 3	2 x 4	2 x 5	2 x 6	2 x 7	2 x 8	2 x 10	2 x 12	
1	A bis ca.	in m	2,25	2,50	2,70	2,95	3,20	3,40	3,90	4,35
	B ca.	in m	0,25	0,50	0,70	0,95	1,20	1,40	1,90	2,35
2	C ca.	in m	0,80	1,05	1,30	1,55	1,80	2,05	2,55	3,05
	D ca.	in m	0,70	0,95	1,20	1,40	1,65	1,90	2,35	2,80
Produktgewicht ca.		in kg	6,5	7,7	9	10,3	11,6	12,9	16,3	19,4
	Breite (B) ca.	in m	0,61	0,64	0,67	0,70	0,73	0,76	0,82	0,86
	Tiefe (T) ca.	in m	0,20	0,20	0,20	0,20	0,20	0,20	0,20	0,20
	Länge (L) ca.	in m	0,80	1,05	1,30	1,55	1,80	2,05	2,55	3,05
Art.-No.			124814	124821	124838	124845	124852	124869	124876	124883



Seite 7

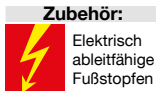

Seite 65



# STABILO® Professional

## Sprossen-Doppelleiter

Die robuste Aluminium-Stehleiter für den schnellen und flexiblen Einsatz.

- + Verschraubte Gelenk- und Gurtverbindungen
- + Rutschsichere, rundum profilierte, 30 mm tiefe Sprossen
- + Rutschsichere Fußstopfen (SafetyCap)
- + Langlebige, 32-fach verbördelte Sprossen-/Holmverbindung
- + 4 Eckaussteifungen zur Erhöhung der Stabilität
- + Sicherungslaschen für einen sicheren Transport



**SafetyCap**



Sprossenanzahl			2 x 6	2 x 7	2 x 8	2 x 10	2 x 12	2 x 14	2 x 16	2 x 18
1	A bis ca.	in m	3,05	3,30	3,55	4,10	4,60	5,10	5,75	6,25
	B ca.	in m	1,05	1,30	1,55	2,10	2,60	3,10	3,75	4,25
2	C ca.	in m	1,80	2,05	2,35	2,90	3,45	4,05	4,60	5,15
	D ca.	in m	1,65	1,95	2,20	2,70	3,25	3,75	4,40	4,95
Produktgewicht ca.		in kg	6,3	7,5	8,5	10,7	13,5	16,5	19,5	22,5
	Breite (B) ca.	in m	0,57	0,59	0,63	0,69	0,70	0,82	0,85	0,91
	Tiefe (T) ca.	in m	0,14	0,14	0,14	0,14	0,14	0,14	0,15	0,15
	Länge (L) ca.	in m	1,80	2,10	2,40	2,95	3,50	4,05	4,60	5,15
Art.-No.			124906	124913	124920	124937	124944	124951	1801746	801753



Seite 7



Zubehör:

Elektrisch ableitfähige Fußstopfen

Seite 65

**Combi**  
System

Seite 62



①





## Stehleitern, Holz

6

	Sprossen-Doppelleiter	S. 34
	Stufen-Doppelleiter	S. 34

**STABILO®**  
Professional

## Sprossen-Doppelleiter

Die robuste und bewährte beidseitig begehbare Holz-Stehleiter für die unterschiedlichsten Anwendungen.

- + Stabiles, mehrfach verschraubtes Stahl-Scharnier
- + Spreizsicherung durch Ketten
- + Sicherungshaken sorgen für sicheren Transport
- + Holme aus astfreiem, hochwertigem Holz
- + Sprossen aus Hartholz mit bewährter Zylinderverzapfung
- + Ökologisch unbedenklich, da nur ungetränkte Hölzer verwendet werden



Als Zubehör empfehlen wir die Werkzeugablage-Toolbag Art.-No. 123824 siehe Abbildung und Katalogseite 67.

Sprossenanzahl			2 x 4	2 x 5	2 x 6	2 x 7	2 x 8	2 x 9	2 x 10	2 x 12
1	A bis ca.	in m	2,50	2,75	3,00	3,25	3,50	3,80	4,05	4,55
	B ca.	in m	0,50	0,75	1,00	1,25	1,50	1,80	2,05	2,55
2	C ca.	in m	1,20	1,45	1,70	2,00	2,25	2,50	2,80	3,30
	D ca.	in m	1,15	1,40	1,65	1,90	2,15	2,40	2,65	3,15
Produktgewicht ca.		in kg	6,2	7,2	8,5	11,0	12,5	14,0	16,5	21,0
Breite (B) ca.		in m	0,48	0,51	0,54	0,57	0,60	0,63	0,66	0,73
Tiefe (T) ca.		in m	0,12	0,12	0,12	0,12	0,12	0,12	0,13	0,13
Länge (L) ca.		in m	1,20	1,50	1,75	2,00	2,25	2,55	2,80	3,35
Art.-No.			170064	170071	170088	170095	170101	170118	170125	170149

Zubehör:



Seite 67

**STABILO®**  
Professional

## Stufen-Doppelleiter

Die bequeme und solide beidseitig begehbare Holz-Stehleiter für länger dauernde Tätigkeiten.

- + Stabiles, mehrfach verschraubtes Stahl-Scharnier
- + Spreizsicherung durch witterungsbeständige Gurtbänder
- + 4 Eckaussteifungen für eine hohe Stabilität
- + Holme aus astfreiem, hochwertigem Holz
- + 80 mm tiefe Stufen für hohe Stabilität und großen Komfort
- + Sicherungshaken sorgen für sicheren Transport
- + Ökologisch unbedenklich, da nur ungetränkte Hölzer verwendet werden

Stufenanzahl			2 x 3	2 x 4	2 x 5	2 x 6	2 x 7	2 x 8	2 x 10
1	A bis ca.	in m	2,20	2,45	2,65	2,85	3,10	3,30	3,75
	B ca.	in m	0,20	0,45	0,65	0,85	1,10	1,30	1,75
2	C ca.	in m	0,70	0,95	1,15	1,40	1,65	1,85	2,35
	D ca.	in m	0,65	0,85	1,10	1,30	1,55	1,75	2,20
Produktgewicht ca.		in kg	5	7,5	8,8	10,5	12,5	15,5	17,0
Breite (B) ca.		in m	0,42	0,45	0,48	0,50	0,52	0,55	0,60
Tiefe (T) ca.		in m	0,20	0,20	0,20	0,20	0,20	0,20	0,20
Länge (L) ca.		in m	0,70	0,95	1,20	1,40	1,65	1,90	2,35
Art.-No.			818201	818218	818225	818232	818249	818256	818270



HOLZ



HOLZ





## Anlegeleitern

7

	Benutzerinformation Anlegeleitern	S. 36
	Stufen-Anlegeleiter, einteilig	S. 37
	Sprossen-Anlegeleiter Sibilo, einteilig	S. 38
	Sprossen-Anlegeleiter, einteilig	S. 39
	Sprossen-Schiebeleiter Fabilo, zweiteilig	S. 40
	Sprossen-Schiebeleiter, zweiteilig	S. 41
	Sprossen-Seilzugleiter Robilo, zweiteilig	S. 42
	Sprossen-Seilzugleiter, zweiteilig	S. 43
	Sprossen-Seilzugleiter, dreiteilig	S. 44



## Anlegeleitern

Anlegeleitern dienen in erster Linie als Aufstieg zur Erreichung eines höher gelegenen Arbeitsplatzes.

Anlegeleitern sind ein- oder auch mehrteilige Leitern mit Sprossen oder Stufen, die zu ihrer Benutzung angelegt werden. Zu den Anlegeleitern zählen auch Schiebe- und Seilzugleitern. Einsatzbereiche: kurzfristige Tätigkeiten oder als Zugang zu anderen Arbeitsplätzen.

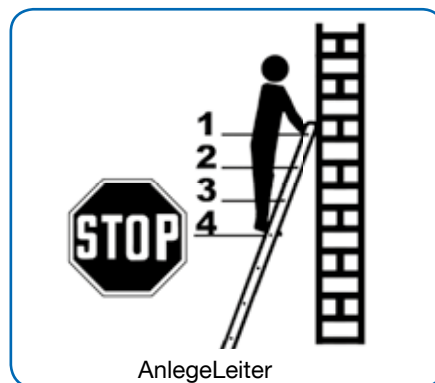

Anlegeleiter

Wichtig: Letzte Standfläche ist die 4. oberste Sprosse!



# STABILO® Professional

## Stufen-Anlegeleiter, einteilig

Die universell einsetzbare Aluminium-Anlegeleiter für bequemen und sicheren Stand.

- + Sichere Anwendung durch integrierten Abrutsch-/Anlegeschutz
- + Holme aus Alu-Pressprofil mit zusätzlicher Kantenverstärkung sorgen für eine hohe Stabilität und lange Lebensdauer
- + Hochfest verbördelte Stufen-/Holmverbindung
- + Bequemer Stand auf 80 mm tiefen, profilierten Stufen
- + Rutschsichere Fußstopfen (SafetyCap)

**i** Sicheres Auf- und Absteigen durch einen zusätzlich montierbaren Handlauf und Einhängehaken (Seite 65/66).



Stufenanzahl			6	7	8	10	12	15
1	A bis ca.	in m	2,70	2,90	3,15	3,60	4,10	4,80
	B ca.	in m	0,70	0,90	1,15	1,60	2,10	2,80
2	C ca.	in m	1,70	1,95	2,20	2,70	3,20	3,95
	D ca.	in m	1,60	1,80	2,05	2,50	3,00	3,70
Produktgewicht ca.		in kg	3,6	4,2	4,8	6,0	7,2	9,0
Breite (B) ca.		in m	0,38	0,38	0,38	0,38	0,38	0,38
Tiefe (T) ca.		in m	0,10	0,10	0,10	0,10	0,10	0,10
Länge (L) ca.		in m	1,70	1,95	2,20	2,70	3,20	3,95
Art.-No.			124401	124418	124425	124432	124449	124456



Seite 7



**Zubehör:**  
Elektrisch ableitfähige Fußstopfen

Seite 65



Seite 62



②



③



④



⑤



⑥



⑧

## MONTO® Sprossen-Anlegeleiter Sibilo® einteilig

Die leichte und universell einsetzbare Aluminium-Anlegeleiter für alle Bereiche.

- + Rundum profilierte Sprossen
- + Langlebige, 32-fach verbördelte Sprossen-/Holmverbindung
- + Rutschsichere Fußstopfen (SafetyCap)
- + Umfangreiches Zubehör erhältlich (CombiSystem Seite 62)



Sprossenzahl			6	9	12	15	18
1	A bis ca.	in m	2,80	3,60	4,40	5,25	6,05
	B ca.	in m	0,80	1,60	2,40	3,25	4,05
2	C ca.	in m	1,85	2,70	3,55	4,40	5,20
	D ca.	in m	1,80	2,60	3,40	4,25	5,05
Produktgewicht ca.		in kg	2,8	4,3	5,8	7,3	8,8
	Breite (B) ca.	in m	0,36	0,36	0,36	0,36	0,36
	Tiefe (T) ca.	in m	0,06	0,06	0,06	0,06	0,08
	Länge (L) ca.	in m	1,90	2,70	3,55	4,40	5,25
Art.-No.			121387	120519	120526	120533	121813





**STABILO®**  
Professional

## Sprossen-Anlegeleiter, einteilig

Breite, Stabilität und Flexibilität sind die verlässlichen Attribute dieser Aluminium-Anlegeleiter.

- + 420 mm Außenbreite für einen bequemen Auf- und Abstieg
- + Rutschsichere, rundum profilierte 30 mm tiefe Sprossen für einen sicheren Stand
- + Holme aus Alu-Pressprofil mit zusätzlicher Kantenverstärkung sorgen für eine hohe Stabilität und eine lange Lebensdauer
- + Bis 24 Sprossen Länge erhältlich
- + Rutschsichere Fußstopfen (SafetyCap)
- + Langlebige, 32-fach verbördelte Sprossen-/Holmverbindung

**i** Beachten Sie unser umfangreiches Sicherheitszubehör-System auf der Katalogseite 62.

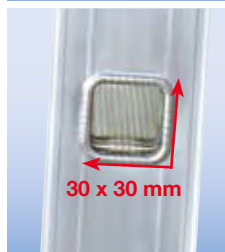

**SafetyCap**



Sprossenanzahl			6	9	12	15	18	20	22	24	
1	A bis ca.	in m	2,80	3,60	4,40	5,25	6,05	6,60	7,10	7,65	
	B	ca.	in m	0,80	1,60	2,40	3,25	4,05	4,60	5,10	5,65
2	C	ca.	in m	1,85	2,70	3,55	4,35	5,20	5,75	6,35	6,90
	D	ca.	in m	1,80	2,60	3,40	4,25	5,05	5,60	6,10	6,65
Produktgewicht ca.		in kg	3	4,5	6	7,5	9	10,3	11,7	13	
	Breite (B) ca.	in m	0,43	0,43	0,43	0,43	0,43	0,43	0,43	0,43	
	Tiefe (T) ca.	in m	0,07	0,07	0,07	0,07	0,07	0,08	0,08	0,08	
	Länge (L) ca.	in m	1,90	2,70	3,55	4,40	5,25	5,80	6,35	6,90	
Art.-No.			127013 127037 127068 127075 127082 127105 127129 127143								



Seite 7



Zubehör:

Elektrisch ableitfähige Fußstopfen

Seite 65



Seite 62



①



②



③



④



⑤



⑥



⑦

# MONTO<sup>®</sup> Sprossen-Schiebeleiter **Fabilo<sup>®</sup>** zweiteilig

Die flexible zweiteilige Aluminium-Schiebeleiter.

- + Leiterteile einzeln verwendbar
- + Variable Höhenverstellung von Sprosse zu Sprosse
- + Pulverbeschichtete Stahl-Führungsprofile für eine leichte Bedienung
- + Langlebige, 32-fach verbördelte Sprossen-/Holmverbindung
- + Selbstsichernde Sperrhebel für einen sicheren Transport
- + Rutschsichere Fußstopfen (SafetyCap)

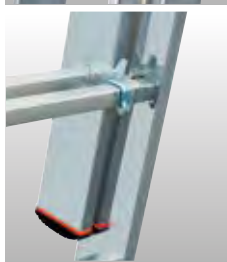
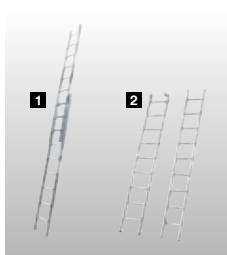

Sprossenanzahl			2 x 9	2 x 12	2 x 15	2 x 18
1	A bis ca.	in m	5,25	6,85	8,45	9,85
	B ca.	in m	3,25	4,85	6,45	7,80
	C ca.	in m	4,40	6,05	7,75	9,10
	D ca.	in m	4,25	5,85	7,45	8,80
2	A bis ca.	in m	3,60	4,40	5,25	6,05
	B ca.	in m	1,60	2,40	3,25	4,05
	C ca.	in m	2,70	3,55	4,40	5,20
	D ca.	in m	2,60	3,40	4,25	5,05
Produktgewicht ca.		in kg	8,7	13,1	17,6	25,1
	Breite (B) ca.	in m	0,41	0,41	0,41	0,41
	Tiefe (T) ca.	in m	0,11	0,14	0,14	0,18
	Länge (L) ca.	in m	2,70	3,55	4,40	5,25
Art.-No.			120540	120557	120564	121394



Combi System

Seite 62

**STABILO®**  
Professional

## Sprossen-Schiebeleiter, zweiteilig

Die hochstabile zweiteilige Aluminium-Schiebeleiter für den professionellen Einsatz.

- + Stabile holmumgreifende Aluminium-Führungsprofile für eine hohe Stabilität
- + Automatisch einrastende Sperrhebel (AutoSnap-System) für einen sicheren Transport
- + Holme aus stabilem Alu-Pressprofil mit Kantenverstärkung
- + Rutschsichere, rundum profilierte 30 mm tiefe Sprossen für einen sicheren Stand
- + Leiternteile auch einzeln verwendbar
- + Rutschsichere Fußstopfen (SafetyCap)

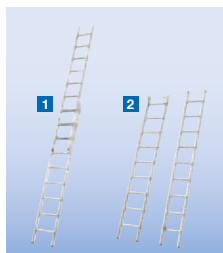

Sprossenanzahl			2 x 9	2 x 12	2 x 15	2 x 18
1	A bis ca.	in m	5,25	6,85	8,45	9,85
	B ca.	in m	3,25	4,85	6,45	7,85
	C ca.	in m	4,35	6,05	7,75	9,15
	D ca.	in m	4,20	5,85	7,45	8,80
2	A bis ca.	in m	3,60	4,40	5,25	6,05
	B ca.	in m	1,60	2,40	3,25	4,05
	C ca.	in m	2,70	3,55	4,35	5,20
	D ca.	in m	2,60	3,40	4,25	5,05
Produktgewicht ca.		in kg	9	13,5	18	25,5
	Breite (B) ca.	in m	0,43	0,43	0,43	0,43
	Tiefe (T) ca.	in m	0,12	0,14	0,14	0,18
	Länge (L) ca.	in m	2,70	3,55	4,40	5,25
Art.-No.			123121	123145	123169	123176



Seite 7

### Zubehör:



Elektrisch ableitfähige Fußstopfen

Seite 65

**Combi**  
System

Seite 62



①



②



③



④



⑤



⑥



⑧

# MONTO® Sprossen-Seilzugleiter Robilo® zweiteilig

Die Aluminium-Seilzugleiter mit der komfortablen Höhenverstellung.

- + Leicht bedienbare Seilführung für hohe Funktionalität
- + Von Sprosse zu Sprosse verstellbar
- + Stabile pulverbeschichtete Stahl-Führungsprofile für eine leichte Bedienung
- + Inkl. Wandlaufrollen bei Größe 2 x 18 für ein leichtes Ausfahren der Leiter
- + Rutschsichere Fußstopfen (SafetyCap)



Sprossenzahl			2 x 15	2 x 18	
1		A bis ca.	in m	8,45	9,80
		B ca.	in m	6,45	7,80
		C ca.	in m	7,70	9,10
		D ca.	in m	7,45	8,80
2		A bis ca.	in m	5,25	6,05
		B ca.	in m	3,25	4,05
		C ca.	in m	4,35	5,20
		D ca.	in m	4,20	5,00
Produktgewicht ca.			in kg	19,5	26,5
	Breite (B) ca.	in m	0,41	0,43	
	Tiefe (T) ca.	in m	0,13	0,16	
	Länge (L) ca.	in m	4,40	5,20	
Art.-No.				120663	120670

Combi System

Seite 62



# STABILO® Professional

## Sprossen-Seilzugleiter, zweitellig

Die zweiteilige Aluminium-Seilzugleiter mit der umlaufenden und sicheren Höhenverstellung.

- + Umlaufende Seilführung, dadurch kein Verschmutzen und permanentes Befestigen des Seiles
- + Stabile holmumgreifende Aluminium-Führungsprofile für eine hohe Stabilität
- + Automatisch einrastende Einfangschaukel für höhere Sicherheit
- + Rutschsichere, rundum profilierte, 30mm tiefe Sprossen für einen sicheren Stand
- + Inkl. Wandlaufrollen für leichte Höhenverstellung am Bauwerk bei allen Größen
- + Holme aus stabilem Alu-Pressprofil mit Kantenverstärkung
- + Rutschsichere Fußstopfen (SafetyCap)

**i** Um die Gefährdung durch Umkippen beim Aufrichten größerer Schiebeleitern zu vermeiden, sollte eine Schiebeleiter mit Seilzug ausgewählt werden. (Auszug BGI 694)

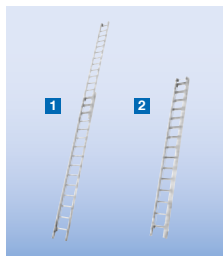

**Comfort**

Sprossenanzahl			2 x 15	2 x 18	2 x 20	2 x 24
1	A bis ca.	in m	8,45	9,85	10,95	13,10
	B ca.	in m	6,45	7,85	8,95	11,10
	C ca.	in m	7,70	9,10	10,30	12,50
	D ca.	in m	7,45	8,80	9,95	12,10
2	A bis ca.	in m	5,25	6,05	6,60	7,70
	B ca.	in m	3,25	4,05	4,60	5,70
	C ca.	in m	4,35	5,20	5,80	6,90
	D ca.	in m	4,20	5,00	5,60	6,70
Produktgewicht ca.		in kg	20	27	33	39,5
	Breite (B) ca.	in m	0,38	0,38	0,42	0,42
	Tiefe (T) ca.	in m	0,14	0,18	0,20	0,20
	Länge (L) ca.	in m	4,40	5,20	5,80	6,95
Art.-No.			123411	123428	800701	800749



**STABILO®**  
Professional

## Sprossen-Seilzugleiter, dreiteilig

Dreiteilige Aluminium-Seilzugleiter für Arbeiten in großen Höhen.

- + Höhenverstellung durch 2 Seilzüge
- + Mittel- und Oberleiter können jeweils von Sprosse zu Sprosse verstellt werden
- + Automatisch wirkende Einfallhaken für höhere Sicherheit
- + Inkl. Wandlaufrollen für ein leichtes Ausfahren der Leiter



Um die Gefährdung durch Umkippen beim Aufrichten größerer Schiebeleitern zu vermeiden, sollte hier eine Schiebeleiter mit Seilzug ausgewählt werden.  
(Auszug BGI 694)

Sprossenanzahl			3 x 14	3 x 16	3 x 18	
1		A bis ca.	in m	9,75	11,35	12,95
		B ca.	in m	7,75	9,35	10,95
		C ca.	in m	9,05	10,75	12,45
		D ca.	in m	8,75	10,40	12,00
2		A bis ca.	in m	4,85	5,40	5,95
		B ca.	in m	2,85	3,40	3,95
		C ca.	in m	4,10	4,90	5,30
		D ca.	in m	3,90	4,45	4,95
Produktgewicht ca.			in kg	45,0	51,0	56,6
	Breite (B) ca.	in m	0,48	0,48	0,48	
	Tiefe (T) ca.	in m	0,25	0,25	0,25	
	Länge (L) ca.	in m	4,10	4,90	5,30	
Art.-No.			<b>810007</b>	<b>810014</b>	<b>810021</b>	

## Mehr- und Vielzweckleitern

8

<b>MONTO</b> <sup>®</sup>	Sprossen-MehrzweckLeiter Dubilo	S. 46
<b>STABILO</b> <sup>®</sup> Professional	Sprossen-MehrzweckLeiter	S. 47
<b>MONTO</b> <sup>®</sup>	Sprossen-VielzweckLeiter Tribilo	S. 48
<b>STABILO</b> <sup>®</sup> Professional	Sprossen-VielzweckLeiter	S. 49



# MONTO<sup>®</sup> Sprossen-Mehrzweckleiter Dubilo<sup>®</sup>

Zweiteilige, Aluminium-Mehrzweckleiter als Steh-, Anlege- und Schiebeleiter einsetzbar.

- + Pulverbeschichtete Stahl-Führungsprofile für eine leichte Bedienung
- + Langlebige, 32-fach verbördelte Sprossen-/Holmverbindung
- + Breite Quertraverse für einen sicheren Stand
- + Rutschsichere Fußstopfen (SafetyCap)
- + Witterungsbeständige und reißfeste Gurtbänder als Spreizsicherung
- + Selbstsichernde Sperrhebel für einen sicheren Transport (AutoSnap-System)



Sprossenanzahl			2 x 9	2 x 12	
1		A bis ca.	in m	5,25	6,85
		B ca.	in m	3,25	4,85
		C ca.	in m	4,35	6,05
		D ca.	in m	4,20	5,85
2		A bis ca.	in m	3,85	4,65
		B ca.	in m	1,85	2,65
		C ca.	in m	2,70	3,50
		D ca.	in m	2,55	3,35
3		A bis ca.	in m	3,60	4,40
		B ca.	in m	1,60	2,40
		C ca.	in m	2,70	3,50
		D ca.	in m	2,60	3,40
Produktgewicht ca.		in kg	9,7	14,1	
	Breite (B) ca.	in m	0,41	0,41	
	Tiefe (T) ca.	in m	0,12	0,14	
	Länge (L) ca.	in m	2,70	3,55	
Art.-No.			120571	120588	

Combi  
System



Seite 62

①

②

③

④

⑤

⑥

⑧



# STABILO® Professional

## Sprossen-MehrzweckLeiter

Zweiteilige, stabile Aluminium-Mehrzweckleiter, einsetzbar als Steh-, Anlege- und Schiebeleiter für den Profianwender.

- + Stabile holmumgreifende Aluminium-Führungsprofile für hohe Stabilität
- + Holme aus Alu-Pressprofil mit zusätzlicher Kantenverstärkung
- + Langlebige, 32-fach verbördelte Sprossen-/Holmverbindung
- + Automatisch einrastende Sperrhebel (AutoSnap-System) für sicheren Einsatz und Transport
- + Breite Quertraverse mit rutschsicheren Fußkappen (SafetyCap)
- + Rutschsichere, rundum profilierte, 30 mm tiefe Sprossen für einen sicheren Stand
- + Hochfeste, in Metallaschen eingenähte Gurtbänder



Sprossenanzahl			2 x 9	2 x 12
1	A bis ca.	in m	5,25	6,85
	B ca.	in m	3,25	4,85
	C ca.	in m	4,35	6,05
	D ca.	in m	4,20	5,85
2	A bis ca.	in m	3,85	4,65
	B ca.	in m	1,85	2,65
	C ca.	in m	2,70	3,50
	D ca.	in m	2,55	3,35
3	A bis ca.	in m	3,60	4,45
	B ca.	in m	1,60	2,45
	C ca.	in m	2,70	3,50
	D ca.	in m	2,60	3,40
Produktgewicht ca.		in kg	10	14,5
	Breite (B) ca.	in m	0,43	0,43
	Tiefe (T) ca.	in m	0,12	0,14
	Länge (L) ca.	in m	2,70	3,55
Art.-No.			123213	123220



Seite 7



**Zubehör:**  
Elektrisch ableitfähige Fußstopfen

Seite 65



Seite 62



①



②



③



④



⑤



⑥



⑧

# MONTO® Sprossen-VielzweckLeiter Tribilo®

Dreiteilige Aluminium-Vielzweckleiter, einsetzbar als Anlege-, Schiebe- und Stehleiter mit auschiebbarem Leiterenteil.

- + Pulverbeschichtete Stahl-Führungsprofile für eine leichte Bedienung
- + Automatisch einrastende Sperrhebel (AutoSnap-System) für einen sicheren Transport
- + Witterungsbeständige und reißfeste Gurtbänder als Spreizsicherung
- + Breite Quertraverse für einen sicheren Stand
- + Rutschsichere Fußstopfen (SafetyCap)

**i** Folgende Leitern sind treppengängig:  
 Art.-No. 121226 – 3 x 8 Sprossen  
 Art.-No. 121240 – 3 x 10 Sprossen  
 Art.-No. 121257 – 3 x 12 Sprossen

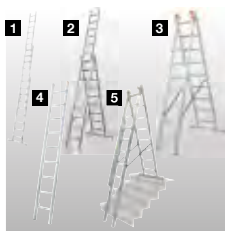

Sprossenzahl			3 x 9	3 x 10	3 x 12	3 x 14	3 x 8*	3 x 10*	3 x 12*
<b>1</b>	<b>A</b> bis ca.	in m	6,85	7,65	9,30	10,90	6,05	7,65	9,30
	<b>B</b> ca.	in m	4,85	5,65	7,30	8,90	4,05	5,65	7,30
	<b>C</b> ca.	in m	6,05	6,90	8,60	10,25	5,25	6,90	8,60
	<b>D</b> ca.	in m	5,85	6,65	8,30	9,90	5,05	6,65	8,30
<b>2</b>	<b>A</b> bis ca.	in m	4,95	5,45	6,55	7,60	4,40	5,45	6,55
	<b>B</b> ca.	in m	2,95	3,45	4,55	5,60	2,40	3,45	4,55
	<b>C</b> ca.	in m	4,40	4,95	6,05	7,20	3,80	4,95	6,05
	<b>D</b> ca.	in m	4,20	4,70	5,80	6,85	3,65	4,70	5,80
<b>3</b>	<b>A</b> bis ca.	in m	3,85	4,10	4,65	5,20	3,60	4,10	4,65
	<b>B</b> ca.	in m	1,85	2,10	2,65	3,20	1,60	2,10	2,65
	<b>C</b> ca.	in m	2,70	3,00	3,55	4,10	2,40	3,00	3,55
	<b>D</b> ca.	in m	2,55	2,85	3,35	3,90	2,30	2,85	3,35
<b>4</b>	<b>A</b> bis ca.	in m	3,60	3,85	4,40	4,95	3,35	3,85	4,40
	<b>B</b> ca.	in m	1,60	1,85	2,40	2,95	1,35	1,85	2,40
	<b>C</b> ca.	in m	2,70	3,00	3,55	4,10	2,40	3,00	3,55
	<b>D</b> ca.	in m	2,60	2,85	3,40	3,95	2,35	2,85	3,40
<b>5</b>	<b>A</b> bis ca.	in m	–	–	–	–	4,40	4,95	5,45
	<b>B</b> ca.	in m	–	–	–	–	2,40	2,95	3,45
	<b>C</b> ca.	in m	–	–	–	–	3,25	3,80	4,35
	<b>D</b> ca.	in m	–	–	–	–	3,10	3,65	4,15
Produktgewicht ca.		in kg	16,3	17,8	26,7	30,8	15,3	17,8	26,7
	Breite (B) ca.	in m	0,48	0,48	0,48	0,48	0,48	0,48	0,48
	Tiefe (T) ca.	in m	0,18	0,18	0,24	0,24	0,18	0,18	0,24
	Länge (L) ca.	in m	2,70	3,00	3,55	4,10	2,45	3,00	3,55
Art.-No.			120601	120618	120625	120717	121226	121240	121257



# STABILO® Professional

## Sprossen-VielzweckLeiter

Dreiteilige Aluminium-Vielzweckleiter, einsetzbar als Anlege-, Schiebe- und Stehleiter mit ausschiebbarem Leiterenteil.

- + Stabile, holmumgreifende Aluminium-Führungsprofile für eine hohe Stabilität
- + Hohe Standsicherheit durch integrierte Zug-Drucksicherungen
- + Holme aus Alu-Pressprofil mit zusätzlicher Kantenverstärkung
- + Automatisch einrastende Sperrhebel (AutoSnap-System)
- + Extra breite Quertraverse für sicheren Stand
- + Rutschsichere, rundum profilierte, 30 mm tiefe Sprossen



**i** Folgende Leitern sind treppengängig:  
 Art.-No. 123923 – 3x8 Sprossen  
 Art.-No. 123930 – 3x9 Sprossen  
 Art.-No. 123947 – 3x10 Sprossen  
 Wandlaufrollen:  
 Art.-No. 123350 – 3x12 Sprossen  
 Art.-No. 123367 – 3x14 Sprossen

Sprossenzahl			3 x 8	3 x 9	3 x 10	3 x 12	3 x 14
1	A bis ca.	in m	6,05	6,85	7,65	9,30	10,90
	B ca.	in m	4,05	4,85	5,65	7,30	8,90
	C ca.	in m	5,25	6,05	6,90	8,60	10,25
	D ca.	in m	5,05	5,85	6,65	8,30	9,90
2	A bis ca.	in m	4,40	4,95	5,45	6,55	7,60
	B ca.	in m	2,40	2,95	3,45	4,55	5,60
	C ca.	in m	3,80	4,40	4,95	6,05	7,20
	D ca.	in m	3,65	4,20	4,70	5,80	6,85
3	A bis ca.	in m	3,60	3,85	4,10	4,65	5,20
	B ca.	in m	1,60	1,85	2,10	2,65	3,20
	C ca.	in m	2,40	2,70	3,00	3,55	4,10
	D ca.	in m	2,30	2,55	2,80	3,35	3,90
4	A bis ca.	in m	3,35	3,60	3,85	4,40	4,95
	B ca.	in m	1,35	1,60	1,85	2,40	2,95
	C ca.	in m	2,40	2,70	3,00	3,55	4,10
	D ca.	in m	2,35	2,60	2,85	3,40	3,95
5	A bis ca.	in m	4,40	4,65	4,95	–	–
	B ca.	in m	2,40	2,65	2,95	–	–
	C ca.	in m	3,25	3,55	3,80	–	–
	D ca.	in m	3,10	3,40	3,65	–	–
Produktgewicht ca.		in kg	16	17	18,5	27,5	31
	Breite (B) ca.	in m	0,50	0,50	0,50	0,50	0,50
	Tiefe (T) ca.	in m	0,20	0,20	0,20	0,24	0,24
	Länge (L) ca.	in m	2,45	2,70	3,00	3,55	4,10
Art.-No.			123923	123930	123947	123350	123367





## Gelenkleitern

9

<b>MONTO</b> <sup>®</sup>	Sprossen-Gelenk-DoppelLeiter TriMatic	S. 52
<b>STABILO</b> <sup>®</sup> Professional	Sprossen-Gelenk-DoppelLeiter	S. 53
<b>MONTO</b> <sup>®</sup>	Sprossen-Gelenk-UniversalLeiter MultiMatic	S. 54
<b>STABILO</b> <sup>®</sup> Professional	Sprossen-Gelenk-UniversalLeiter	S. 55
<b>MONTO</b> <sup>®</sup>	Sprossen-Gelenk-TeleskopLeiter TeleMatic	S. 56
<b>STABILO</b> <sup>®</sup> Professional	Sprossen-Gelenk-TeleskopLeiter	S. 57
<b>MONTO</b> <sup>®</sup>	Sprossen-Gelenk-TeleskopLeiter mit 4 Holmverlängerungen TeleVario	S. 58
<b>STABILO</b> <sup>®</sup> Professional	Sprossen-Gelenk-TeleskopLeiter mit 4 Holmverlängerungen	S. 59
	Sprossen-Gelenk-CombiLeiter	S. 60

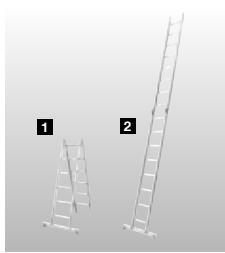

## MONTO<sup>®</sup> Sprossen-Gelenk-Doppelleiter TriMatic<sup>®</sup>

Flexible Aluminium-Gelenkleiter als Steh- und Anlegeleiter einsetzbar.

- + Patentiertes Sicherheitsrastgelenk mit Einhandbedienbügel (SpeedMatic-System) für schnelle und komfortable Bedienung
- + Breite Quertraverse mit rutschsicheren Fußkappen (SafetyCap) für sicheren Stand
- + Langlebige, 32-fach verbördelte Sprossen-/Holmverbindung
- + Leicht verstaubar



Sprossenanzahl			2 x 6	2 x 8
1	A bis ca.	in m	4,40	5,50
	B ca.	in m	2,40	3,50
	C ca.	in m	3,55	4,65
	D ca.	in m	3,40	4,50
2	A bis ca.	in m	3,05	3,55
	B ca.	in m	1,05	1,55
	C ca.	in m	1,80	2,35
	D ca.	in m	1,70	2,25
Produktgewicht ca.		in kg	8,2	10,2
	Breite (B) ca.	in m	0,37	0,37
	Tiefe (T) ca.	in m	0,14	0,14
	Länge (L) ca.	in m	1,80	2,35
Art.-No.			121325	121332

Combi  
System

Seite 62



**STABILO®**  
Professional

## Sprossen-Gelenk-Doppelleiter

Geringes Gewicht und Stabilität, zeichnen die als Steh- und Anlegeleiter verwendbare Aluminium-Gelenkleiter für den Profi aus.

- + Patentiertes Sicherheitsrastgelenk mit Einhandbedienbügel (SpeedMatic-System) für schnelle und komfortable Bedienung
- + Breite Quertraverse mit rutschsicheren Fußkappen (SafetyCap)
- + Holme aus Alu-Pressprofil mit zusätzlicher Kantenverstärkung
- + 30 mm tiefe, rundum profilierte Sprossen für einen sicheren Stand
- + Langlebige, 32-fach verbördelte Sprossen-/Holmverbindung
- + Leicht verstaubar

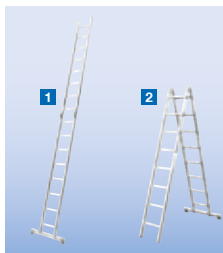

Stufenanzahl			2 x 6	2 x 8	
1		A bis ca.	in m	4,40	5,50
		B ca.	in m	2,40	3,50
		C ca.	in m	3,55	4,65
		D ca.	in m	3,40	4,50
2		A bis ca.	in m	3,05	3,55
		B ca.	in m	1,05	1,55
		C ca.	in m	1,80	2,35
		D ca.	in m	1,70	2,25
Produktgewicht ca.		in kg	8,5	10,5	
	Breite (B) ca.	in m	0,37	0,37	
	Tiefe (T) ca.	in m	0,14	0,14	
	Länge (L) ca.	in m	1,80	2,35	
Art.-No.			123534	123541	



Seite 7



Seite 65



Seite 62



①



②



③



④



⑤



⑥



⑦

# MONTO<sup>®</sup> Sprossen-Gelenk-Universal- Leiter MultiMatic<sup>®</sup>

Universell einsetzbare Aluminium-Gelenkleiter.

- + Einsetzbar als Anlege-, Doppel-Stehleiter und als Arbeitsbühne (4 x 3)
- + Patentiertes Sicherheitsrastgelenk mit Einhandbedienbügel (SpeedMatic-System) für schnelle und komfortable Bedienung
- + Langlebige, 32-fach verbördelte Sprossen-/Holmverbindung
- + Zwei breite Quertraversen mit rutschsicheren Fußkappen (SafetyCap)
- + Leicht verstaubar

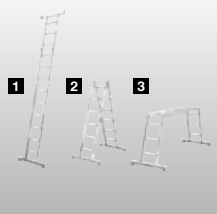

**i** Die Variante 4 x 3 Sprossen Art.-No. 120632 kann als Arbeitsbühne genutzt werden. Wir empfehlen Ihnen als Zubehör das Multiboard Art.-No. 122261 – Seite 62.



Sprossenanzahl			4 x 3	4 x 4	
<b>1</b>		A bis ca.	in m	4,40	5,50
		B ca.	in m	2,40	3,50
		C ca.	in m	3,55	4,70
		D ca.	in m	3,45	4,50
<b>2</b>		A bis ca.	in m	3,05	3,55
		B ca.	in m	1,05	1,55
		C ca.	in m	1,80	2,35
		D ca.	in m	1,75	2,25
<b>3</b>		A bis ca.	in m	2,95	–
		B ca.	in m	0,95	–
		C ca.	in m	0,95	–
		D ca.	in m	0,95	–
Produktgewicht ca.		in kg	12,2	14,2	
	Breite (B) ca.	in m	0,37	0,37	
	Tiefe (T) ca.	in m	0,28	0,28	
	Länge (L) ca.	in m	0,98	1,26	
Art.-No.			<b>120632</b>	<b>120694</b>	





**STABILO®**  
Professional

## Sprossen-Gelenk-Universal-Leiter

Profi-Aluminium-Gelenkleiter ideal für Montagearbeiten aufgrund des geringen Platzbedarfes.

- + Einsetzbar als Anlege-, Doppel-Stehleiter und als Arbeitsbühne (4 x 3)
- + Patentiertes Sicherheitsrastgelenk mit Einhandbedienbügel (SpeedMatic-System) für schnelle und komfortable Bedienung
- + Zwei breite stabile Quertraversen mit rutschsicheren Fußkappen (SafetyCap)
- + Rundum profilierte, 30 mm tiefe Sprossen für einen sicheren Stand
- + Holme aus Alu-Pressprofil mit zusätzlicher Kantenverstärkung
- + Leicht verstaubar

**i** Nutzung wie in Abbildung **3** nur mit der Gelenk-Universalleiter 4 x 3 Sprossen möglich!



Sprossenanzahl		4 x 3	4 x 4	
<b>1</b>	A bis ca.	in m	4,40	5,50
	B ca.	in m	2,40	3,50
	C ca.	in m	3,55	4,70
	D ca.	in m	3,45	4,50
<b>2</b>	A bis ca.	in m	3,05	3,55
	B ca.	in m	1,05	1,55
	C ca.	in m	1,80	2,35
	D ca.	in m	1,75	2,25
<b>3</b>	A bis ca.	in m	2,95	-
	B ca.	in m	0,95	-
	C ca.	in m	0,95	-
	D ca.	in m	0,95	-
Produktgewicht ca.		in kg	12,5	14,5
	Breite (B) ca.	in m	0,37	0,37
	Tiefe (T) ca.	in m	0,28	0,28
	Länge (L) ca.	in m	0,98	1,26
Art.-No.			123510	123503



Seite 7



**Zubehör:**  
Elektrisch ableitfähige Fußstopfen

Seite 65



Seite 62



①



②



④



⑥



⑦



⑧

# MONTO® Sprossen-Gelenk-Teleskopleiter TeleMatic®

Universell einsetzbare 3-teilige Aluminium-Gelenkleiter.

- + Einsetzbar als Anlege-, Doppel-Stehleiter und Arbeitsbühne
- + Patentiertes ClickMatic-System für komfortable Höhenverstellung
- + Leiterninnenteil und Leiternaußenteile ergeben zwei separate Stehleitern (für das Innenteil wird die CombiTraverse Art.-No. 121417 benötigt)
- + Treppengängig
- + Rutschsichere Fußkappen (SafetyCap)

**i** Zusammen mit der Alu-Teleskop-Bohle (Seite 81) lässt sich eine in Höhe und Länge variable Arbeitsbühne erstellen.  
Längenbereich 1: 1,75–2,98 m Teleskop-Bohle Art.-No. 123701  
Längenbereich 2: 2,05–3,50 m Teleskop-Bohle Art.-No. 123718  
Die Teleskop-Bohle darf bis max. 1,0 m Standhöhe genutzt werden.

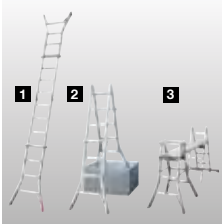

Sprossenanzahl			4 x 4	4 x 5	
<b>1</b>		A bis ca.	in m	5,00	6,05
		B ca.	in m	3,00	4,05
		C ca.	in m	4,25	5,35
		D ca.	in m	4,10	5,20
<b>2</b>		A bis ca.	in m	3,35	3,90
		B ca.	in m	1,35	1,90
		C ca.	in m	2,15	2,70
		D ca.	in m	2,05	2,60
<b>3</b>		A bis ca.	in m	3,00	3,00
		B ca.	in m	1,00	1,00
		C ca.	in m	1,30	1,60
		D ca.	in m	1,25	1,50
Produktgewicht ca.			in kg	15,2	17,7
	Breite (B) ca.	in m	0,68	0,68	
	Tiefe (T) ca.	in m	0,21	0,21	
	Länge (L) ca.	in m	1,35	1,60	
Art.-No.				<b>122315</b>	<b>122322</b>

Combi System

Seite 62



**STABILO®**  
Professional

## Sprossen-Gelenk-Teleskopleiter

Die variantenreiche Aluminium-Gelenk-Teleskopleiter passt sich schnell und flexibel Ihren Anforderungen an.

- + Einsetzbar als Anlege-, Doppel-Stehleiter und Arbeitsbühne
- + Patentiertes ClickMatic-System für komfortable Höhenverstellung
- + Leiterninnenteil und Leiternaußenteile ergeben 2 separate Stehleitern (für das Innenteil wird die CombiTraverse Art.-No. 121417 benötigt)
- + Treppengängig
- + Eckverstrebrungen für zusätzliche Stabilität
- + Rutschsichere Fußkappen (SafetyCap)

**i** Zusammen mit der Alu-Teleskop-Bohle (Seite 81) lässt sich eine in Höhe und Länge variable Arbeitsbühne erstellen.  
Längenbereich 1: 1,75–2,98 m Teleskop-Bohle Art.-No. 123701  
Längenbereich 2: 2,05–3,50 m Teleskop-Bohle Art.-No. 123718  
Die Teleskop-Bohle darf bis max. 1,0 m Standhöhe genutzt werden.

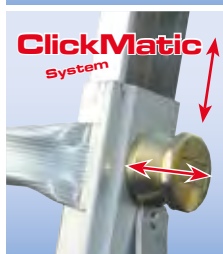

Sprossenanzahl		4 x 4	4 x 5		
1	A bis ca.	in m	5,00	6,05	
	B ca.	in m	3,00	4,05	
	C ca.	in m	4,25	5,35	
	D ca.	in m	4,10	5,20	
2	A bis ca.	in m	3,35	3,90	
	B ca.	in m	1,35	1,90	
	C ca.	in m	2,15	2,70	
	D ca.	in m	2,05	2,60	
3	A bis ca.	in m	3,00	3,00	
	B ca.	in m	1,00	1,00	
	C ca.	in m	1,30	1,60	
	D ca.	in m	1,25	1,50	
Produktgewicht ca.		in kg	15,5	18	
		Breite (B) ca.	in m	0,68	0,68
		Tiefe (T) ca.	in m	0,21	0,21
		Länge (L) ca.	in m	1,35	1,60
Art.-No.			123565	123572	



Seite 7

**Combi**  
System

Seite 62



# MONTO®

## Sprossen-Gelenk-Teleskopleiter mit 4 Holmverlängerungen TeleVario®

Die 3-teilige Aluminium-Gelenk-Teleskopleiter mit integrierten Holmverlängerungen zum Höhenausgleich z.B. auf Treppen.

- + Einsetzbar als Anlege-, Doppel-Stehleiter und Arbeitsbühne
- + Patentiertes ClickMatic-System für komfortable Höhenverstellung
- + Das Leiterninnenteil und die Leiternaußenteile ergeben zwei separate Stehleitern (für das Innenteil wird die CombiTraverse Art.-No. 121417 benötigt)
- + 4 integrierte Holmverlängerungen (Verstellbereich = 250 mm) an den Leiternaußenteilen (IntegratedTele-System)
- + Rutschsichere Fußkappen (SafetyCap)

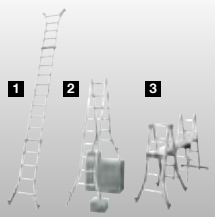

**i** Zusammen mit der Alu-Teleskop-Bohle (Seite 80) lässt sich eine in Höhe und Länge variable Arbeitsbühne erstellen.  
 Längenbereich 1: 1,75–2,98 m Teleskop-Bohle Art.-No. 123701  
 Längenbereich 2: 2,05–3,50 m Teleskop-Bohle Art.-No. 123718  
 Die Teleskop-Bohle darf bis max. 1,0 m Standhöhe genutzt werden.



Sprossenanzahl			4 x 4	4 x 5
1	A bis ca.	in m	5,00	6,05
	B ca.	in m	3,00	4,05
	C ca.	in m	4,20	5,35
	D ca.	in m	4,10	5,15
2	A bis ca.	in m	3,35	3,90
	B ca.	in m	1,35	1,90
	C ca.	in m	2,15	2,70
	D ca.	in m	2,05	2,55
3	A bis ca.	in m	3,00	3,00
	B ca.	in m	1,00	1,00
	C ca.	in m	1,30	1,60
	D ca.	in m	1,25	1,50
Produktgewicht ca.		in kg	15,7	18,2
	Breite (B) ca.	in m	0,67	0,67
	Tiefe (T) ca.	in m	0,21	0,21
	Länge (L) ca.	in m	1,35	1,60
Art.-No.			122162	122179

Combi System

Seite 62



**STABILO®**  
Professional

## Sprossen-Gelenk-Teleskopleiter mit 4 Holmverlängerungen

Die 3-teilige Aluminium-Gelenk-Teleskopleiter, ideal für den Einsatz in Treppenhäusern.

- + Einsetzbar als Anlege-, Doppel-Stehleiter und Arbeitsbühne
- + Patentiertes ClickMatic-System für komfortable Höhenverstellung
- + 4 integrierte Holmverlängerungen (Verstellbereich = 250 mm) an den Leiternaußenteilen (IntegratedTele-System)
- + Leiterninnenteil und Leiternaußenteile ergeben 2 separate Stehleitern (für das Innenteil wird die CombiTraverse Art.-No. 121417 benötigt)
- + Eckverstrebrungen für zusätzliche Stabilität
- + Rutschsichere Fußkappen (SafetyCap)

**i** Zusammen mit der Alu-Teleskop-Bohle (Seite 80) lässt sich eine in Höhe und Länge variable Arbeitsbühne erstellen.  
Längenbereich 1: 1,75–2,98 m Teleskop-Bohle Art.-No. 123701  
Längenbereich 2: 2,05–3,50 m Teleskop-Bohle Art.-No. 123718  
Die Teleskop-Bohle darf bis max. 1,0 m Standhöhe genutzt werden.



Sprossenanzahl		4 x 4	4 x 5	
1	A bis ca.	in m	5,00	6,05
	B ca.	in m	3,00	4,05
	C ca.	in m	4,20	5,35
	D ca.	in m	4,10	5,15
2	A bis ca.	in m	3,35	3,90
	B ca.	in m	1,35	1,90
	C ca.	in m	2,15	2,70
	D ca.	in m	2,05	2,55
3	A bis ca.	in m	3,00	3,00
	B ca.	in m	1,00	1,00
	C ca.	in m	1,30	1,60
	D ca.	in m	1,25	1,50
Produktgewicht ca.		in kg	16	18,5
	Breite (B) ca.	in m	0,67	0,67
	Tiefe (T) ca.	in m	0,21	0,21
	Länge (L) ca.	in m	1,35	1,60
Art.-No.			123589	123596



Seite 7

**Combi System**

Seite 62



# STABILO® Professional

## Sprossen-Gelenk-CombiLeiter

Das Multitalent unter den Profi-Aluminium-Gelenkleitern für den Innen- und Außenbereich.

- + Einsetzbar als Anlege-, Doppel-Steh-, Vielzweckleitern, 2 separate Doppel-Stehleitern und als Arbeitsbühne mit Teleboard (Seite 80)
- + Patentiertes Sicherheitsrastgelenk mit Einhandbedienbügel (SpeedMatic-System) für schnelle und komfortable Bedienung
- + 2 breite Quertraversen mit rutschsicheren Fußkappen (SafetyCap)
- + Automatisch einrastende Sperrhebel (AutoSnap-System)
- + Rundum profilierte, 30 mm tiefe Sprossen für sicheren Stand
- + Holme aus Alu-Pressprofil mit zusätzlicher Kantenverstärkung
- + Kompakte Bauweise = kleines Stau- und Transportmaß
- + Treppengängig

**i** Zusammen mit der Alu-Teleskop-Bohle (Seite 80) lässt sich eine in Höhe und Länge variable Arbeitsbühne erstellen.  
Längenbereich 1: 1,75–2,98 m Teleskop-Bohle Art.-No. 123701  
Längenbereich 2: 2,05–3,50 m Teleskop-Bohle Art.-No. 123718  
Die Teleskop-Bohle darf bis max. 1,0 m Standhöhe genutzt werden.



Sprossenanzahl	2 x 3 und 2 x 6		
1		A bis ca. in m	5,30
		B ca. in m	3,30
		C ca. in m	4,70
		D ca. in m	4,70
1		A bis ca. in m	4,20
		B ca. in m	2,20
		C ca. in m	3,55
		D ca. in m	3,55
1		A bis ca. in m	3,35
		B ca. in m	1,35
		C ca. in m	1,85
		D ca. in m	1,85
2		A bis ca. in m	4,20
		B ca. in m	2,20
		C ca. in m	3,00
		D ca. in m	3,00
2		A bis ca. in m	3,05
		B ca. in m	1,05
		C ca. in m	1,80
		D ca. in m	3,00

Sprossenanzahl	2 x 3 und 2 x 6		
2		A bis ca. in m	2,25
		B ca. in m	0,25
		C ca. in m	0,95
		D ca. in m	0,95
3		A bis ca. in m	4,20
		B ca. in m	2,20
		C ca. in m	2,90
		D ca. in m	2,90
4		A bis ca. in m	2,80
		B ca. in m	0,80
		C ca. in m	–
		D ca. in m	–
Produktgewicht ca.		in kg	14,5
		Breite (B) ca. in m	0,42
		Tiefe (T) ca. in m	0,19
		Länge (L) ca. in m	1,90
Art.-No.			123558

Combi System

Seite 62



①



②



③



④



⑤



⑥



⑧



Zubehör:

Elektrisch ableitfähige Fußstopfen

Seite 65



Seite 7



## Zubehör und Ersatzteile

10

	CombiSystem	S. 62
<b>MONTO</b> <sup>®</sup>	Zubehör/Ersatzteile	S. 63–64
<b>STABILO</b> <sup>®</sup> Professional	Zubehör/Ersatzteile	S. 65–67
<b>STABILO</b> <sup>®</sup> Professional	Prüfdokumente	S. 68



## Combi-Sicherheitszubehör (Alu)

### Tritt/Ablage

- + Für sicheres und bequemes Stehen auf Sprossenleitern
- + Auch nutzbar als Ablageschale für vielfältige Arbeiten auf Sprossenleitern
- + Bis 150 kg belastbar
- + TÜV-geprüft



Art.-No.
122063

### Leiternspitzen (Paar)

- + Gemäß der Unfallverhütungsvorschriften der Berufsgenossenschaft müssen auf gewachsenem Boden Leiternspitzen verwendet werden
- + Verwendbar auch bei Leitern mit Traversen
- + Geeignet für Holmquerschnitte 64 x 25 mm bis 97 x 25 mm
- + TÜV-geprüft

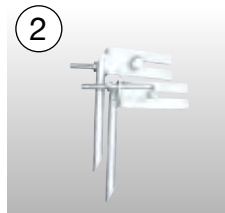

Art.-No.
121400

### Holmverlängerung

- + Zum Ausgleich von Bodenunebenheiten z.B. Treppenstufen, Bordsteinkanten usw.
- + Stufenlos verstellbar bis max. 600 mm
- + Geeignet für Holmquerschnitte 64 x 25 mm bis 97 x 25 mm
- + TÜV-geprüft



### Wandabstand-Halter

- + Für schwer zugängliche Arbeitsstellen z.B. Mauerabsätze, Dachüberstände etc.
- + Teleskop-Stützen bis 600 mm ausziehbar
- + Geeignet für Holmquerschnitte 64 x 25 mm bis 97 x 25 mm
- + TÜV-geprüft

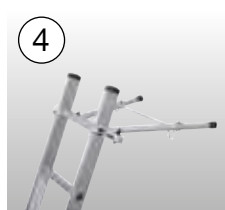

Art.-No.
122292

Art.-No.
122018

### Zusatztraverse

- + Max. 17 cm Höhenausgleich auf Stufen/Absätzen etc.
- + Geeignet für Holmquerschnitte 64 x 25 mm bis 97 x 25 mm
- + TÜV-geprüft

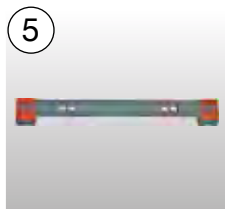

### Traversen-Höhenausgleich

- + Ein Höhenausgleich gewährleistet einen sicheren Stand der Traversen auf Treppenstufen, Absätzen und unebenen Böden (Verstellbereich bis 230 mm)
- + Für alle Leitern mit Quertraversen
- + TÜV-geprüft



Art.-No.
121417

Gewicht kg	Art.-No.
1,3	122285

### Gelenkleiter-Plattform-Set

- + Zum Einhängen in die Universalgelenkleiter, zur Verwendung als Arbeitsbühne und als Ablage
- + Rutschsichere und nässeversiegelte Arbeitsplattform mit einer max. Belastbarkeit von 150 kg



### Leiter-Wandhalter-Set

- + Zum sicheren Aufhängen von Leitern
- + Abschließbar (Schloss nicht im Lieferumfang enthalten)
- + Innenmaß: 270 x 150 mm



Art.-No.
122261

Art.-No.
122469



## MONTO® Zubehör/Ersatzteile

### Fußkappe (Paar)

+ Für KlappTritte und Stufen-Stehleitern

Holmgröße mm	Art.-No. (schwarz)
33 x 20	211415
40 x 20	211422

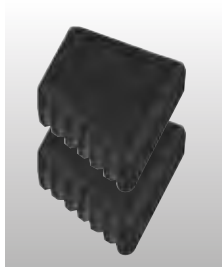

### Fußkappe und Rollset für Rolly

+ Für Doppel-Klapptritt Rolly

Stufenanzahl	Art.-No.
2 x 2	212412
2 x 3	212429



### Fußkappe (Paar)

+ Für KlappTritte und Stufen-Stehleitern

Holmgröße mm	Art.-No.
33 x 20	212511
40 x 20	212528
50 x 20	212474



### Fußkappe

+ Außenteil TeleMatic

Anbringung	Art.-No.
links	212467
rechts	212450



### Fußstopfen (Paar)

Holmgröße mm	Art.-No.
64 x 25	211149
77 x 25	211163
97 x 25	211170



### Traversenfußkappe

Holmgröße mm	Art.-No.
64 x 25	211194



### Kopfstopfen (Paar)

Holmgröße mm	Art.-No.
64 x 25	211200
77 x 25	211217
97 x 25	211224



### Sterngriffschraube

+ Für Gelenk-TeleskopLeiter TeleVario

Art.-No.
212481



### Gelenk

+ Für StufenLeiter SePro, Solido

Art.-No.
212382



### Gelenkabdeckung

+ Für StufenLeiter SePro, Solido

Art.-No.
212399



### Wandlaufrollen (Set)

+ Für zweiteilige SeilzugLeiter Robilo/Stabilo

Art.-No.
122254

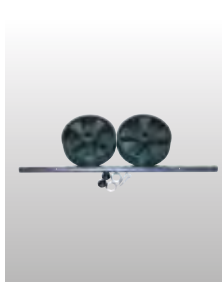

### Wandlaufrolle

+ Für zweiteilige SeilzugLeiter Robilo/Stabilo

Art.-No.
212740



## MONTO® Zubehör/Ersatzteile

### Pilzstopfen

- + Seitlicher Abschluss der Querverstrebung am Stützteil der StufenStehleitern



### Einhandbedienungsbügel

- + Zum Entriegeln eines Gelenkpaars
- + Bei Bestellung/Anfrage, Art.-No. der Leiter und die Bezeichnung angeben

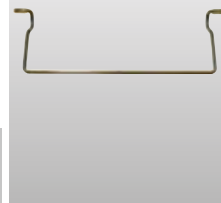

Breite mm	Art.-No.
293	212115
353	212122

Art.-No. (schwarz)	Art.-No. (orange)
212689	212696

### Stufenabschlusskappe

- + Für genietete Stufen mit einer Stufentiefe von 80 mm, 100 mm und 125 mm



### Arbeitsschale

- + Für Stufen-Stehleitern Safety, Securo, SePro, Solido, Safepro, Sepuro



Typ	Art.-No.
Safety	213518
Securo, Solido, SePro	213525

Stufentiefe mm	Anbringung	Art.-No. (schwarz)	Art.-No. (orange)
80	links	212498	212887
	rechts	212504	212894
100	links	212139	-
	rechts	212146	-
125	links	212177	-
	rechts	212184	-

10

### Arbeitsschale

- + Für Stufen-Stehleiter Solidy



### Gurtbänder

- + Zur Stabilisation der Leiter
- + Bei Bestellungen/Anfragen bitte die Art.-No., Länge Größe der Leiter und die Befestigung des Gurtbandes (vernietet, verschraubt) angeben



Art.-No.
213501

### Alu-Handlauf

- + Zum nachträglichen Anbau an Sprossen- und Stufenanlegeleitern



### Alu-Quertraverse

- Bei Bestellungen bitte die folgenden Angaben machen:

- + Art.-No./Baujahr
- + Den Befestigungslochabstand (mittig)
- + Die Größe der Leiter, z. B. 3 x 12 Sprossen
- + Die Holmabmessungen, z. B. 77 x 25 mm



Handlauf	Art.-No.
8-10 Stufen	817327
12-18 Stufen	817334

### Fußstopfen (Paar)

- + Für das Leiternaußenteil der Gelenk-Teleskopleiter „TeleVario“



Art.-No.
201232

## STABILO® Zubehör/Ersatzteile

Professional

### Fußstopfen (Paar)

+ Für STABILO®-Leitern

Holmgröße	Art.-No.
64 x 25	211002
77 x 25	211019
97 x 25	211026

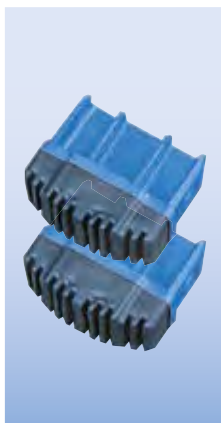

### Traversenfußkappe

+ Für STABILO®-Leitern

Holmgröße	Art.-No.
64 x 25	211064



### Ableitfähige Fußstopfen (Paar)

+ Widerstand <math>< 10^6 \Omega</math>  
+ Gemäß DIN EN 13463-1

Holmgröße	Art.-No.
64 x 25	212597
77 x 25	212603
97 x 25	212610

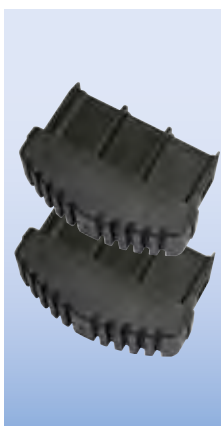

### Ableitfähige Traversenfußkappe

+ Widerstand <math>< 10^6 \Omega</math>  
+ Gemäß DIN EN 13463-1

Holmgröße	Art.-No.
64 x 25	212627



### Kopfstopfen (Paar)

+ Für STABILO®-Leitern

Holmgröße	Art.-No.
64 x 25	211033
77 x 25	211040
97 x 25	211057

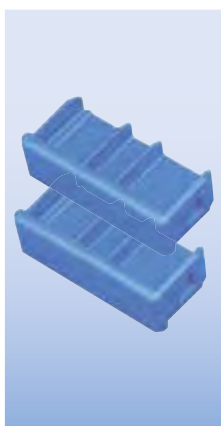

### Fußkappe (Paar)

+ Für Aussenteil der Gelenk-Teleskopleiter

Anbringung	Art.-No.
links	212443
rechts	212436

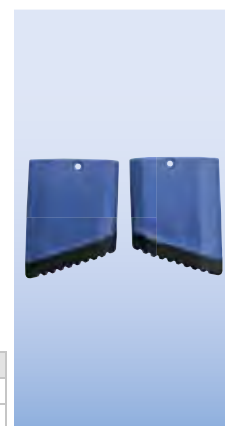

### Fußstopfen (Paar)

+ Für das Leiternaußenteil der Gelenk-Teleskopleiter mit Holmverlängerung

Art.-No.
211231



### Einhängehaken

+ Zum Einhängen in tragfähige Rundrohre ca.  $\varnothing$  30 mm  
+ Weitere Hakenformen auf Anfrage erhältlich

Art.-No.
122308

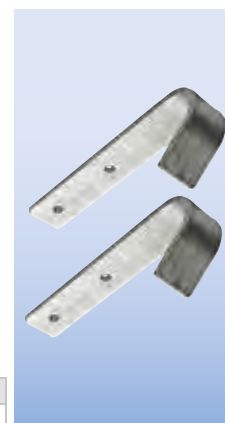

## STABILO® Zubehör/Ersatzteile

Professional

### Wandlaufrolle

+ Für Seilzug- und Vielzweckleiter

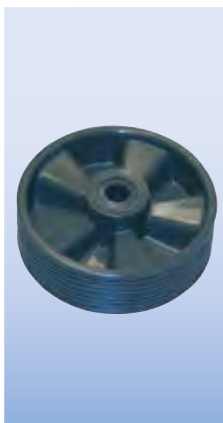

### Wandlaufrollen (Set)

+ Für Seilzug- und Vielzweckleiter



Art.-No.
212740

Art.-No.
122254

### Sterngriffschraube

+ Für Gelenk-Teleskopleiter

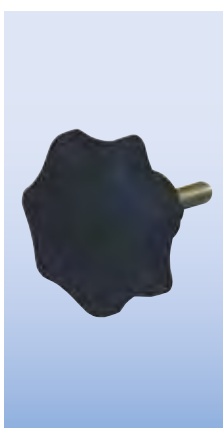

### Ablage- und Arbeitsschale für STABILO®-Leitern

Professional



Art.-No.
212481

Art.-No.
212566

### Erdungsband

+ Zum Erden von FahrGerüsten, fahrbaren Treppen etc.



### Einhandbedienungsbügel

+ Zum Entriegeln eines Gelenkpaars  
+ Bei Bestellung/Anfrage, Art.-No. der Leiter und die Bezeichnung angeben

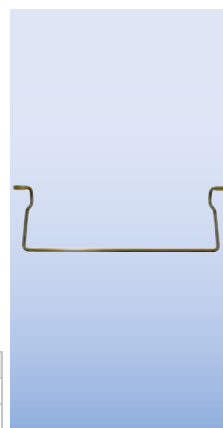

Art.-No.
212702

Breite mm	Art.-No.
293	212115
353	212122

### Ausrasthebel

+ Zum Entriegeln eines Gelenkes  
+ Bei Bestellungen/Anfrage Art.-No. der Leiter und Leiternbezeichnung angeben



### Handlauf

+ Zum nachträglichen Anbau an Sprossen- und Stufenanlegeleitern

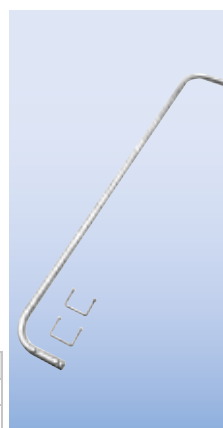

Art.-No.
212535

Handlauf	Art.-No.
8-10 Stufen	817327
12-18 Stufen	817334

## STABILO® Zubehör/Ersatzteile

Professional

### Gelenk

+ Für STABILO®-Sprossen-Doppelleitern



Art.-No.
212801

### Gelenk

+ Für STABILO®-Stufen-Doppelleitern



Art.-No.
212818

### Gelenk

+ Für STABILO®-Stufen-Stehleitern



Art.-No.
212825

### ToolBag-Werkzeugablage

+ Praktisches und vielseitig einsetzbares Ab-lagetuch für z.B. Kleinteile, Werkzeuge usw.  
+ Verwendbar an allen Sprossen-Doppel-leitern  
+ Robuste Ausführung aus faserverstärktem PVC  
+ Belastbarkeit bis max. 10 kg (290 x 570 mm)

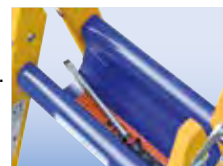

Art.-No.
123824

### Mastkralle

+ Zum sicheren Befestigen von Sprossen-leitern an Masten mit einem Ø 100–250 mm  
+ Leiterninnenbreite 300–400 mm  
+ TÜV-geprüft



Art.-No.
122452

### Federrolle

+ Für Regalleitern



Art.-No. (rechts/links)
815156      815163

### Zusatztraverse

+ Für STABILO®-Stufen-Stehleitern



Art.-No. (Länge 1200/1000mm)
212269      212252

### Holmverlängerung

+ Als Ersatzteil für Holmverlängerung bei Gelenk-Teleskopleitern



Art.-No.
201263

### Quertraverse

Bei Bestellungen bitte die folgenden Angaben machen:

- + Art.-No./Baujahr
- + Befestigungslochabstand (mittig)
- + Größe der Leiter, z.B. 3 x 12 Sprossen
- + Holmabmessungen, z.B. 77 x 25 mm

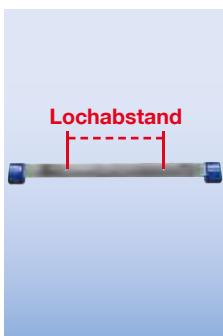

### Gurtbänder

+ Zur Stabilisation der Leiter

Bei Bestellungen bitte die folgenden Angaben machen:

- + Art.-No.
- + Länge Gurtband
- + Größe der Leiter
- + Befestigung des Gurtbandes, z.B. vernietet oder verschraubt



### Prüfaufkleber

- + Zur Kennzeichnung der durchgeführten FahrGerüst-Prüfung



Art.-No.
212672

### Prüfaufkleber

- + Zur Kennzeichnung der durchgeführten Prüfung von Leitern und Tritten



Art.-No.
817006

### Kontrollblätter mit Prüfordner

- + Kontrollblätter erleichtern das Prüfen der Leitern und FahrGerüste und das Führen des Prüfordners

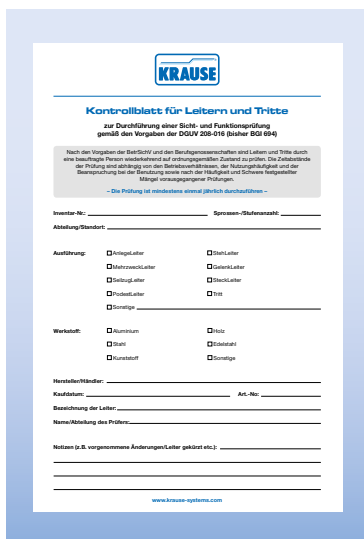

Prüfordner mit 25 Kontrollblättern

Prüfordner	Art.-No.
Leitern	817020
Fahrgerüste	212726

50 Kontrollblätter

Kontrollblätter	Art.-No.
Leitern	817013
Fahrgerüste	212733

### Kennzeichnungsaufkleber, unablösbar

- + Zur dauerhaften Kennzeichnung Ihrer Arbeitsmittel wie z.B.: Leitern, Tritte, Fahrgerüste, Werkzeuge, Maschinen, Kisten etc. mit Ihrer Firmenanschrift
- + Der Aufkleber ist nicht zerstörungsfrei ablösbar, Temperaturbeständig von -50° bis +120°
- + Hohe Beständigkeit gegen Chemikalien und Lösungsmittel
- + Sehr hohe Klebkraft und Witterungsbeständigkeit
- + Maximale Abmessung: ca. 110 mm x 100 mm
- + Weitere Informationen wie z.B. Layout-Erstellung, Farben, Größen und Preise etc. auf Anfrage



### Jahresplakette

- + Zur Verwendung im Prüfaufkleber
- + Mindestabnahmemenge: 25 Stück
- + Bei Bestellung die benötigte Jahreszahl angeben



Art.-No.
212795

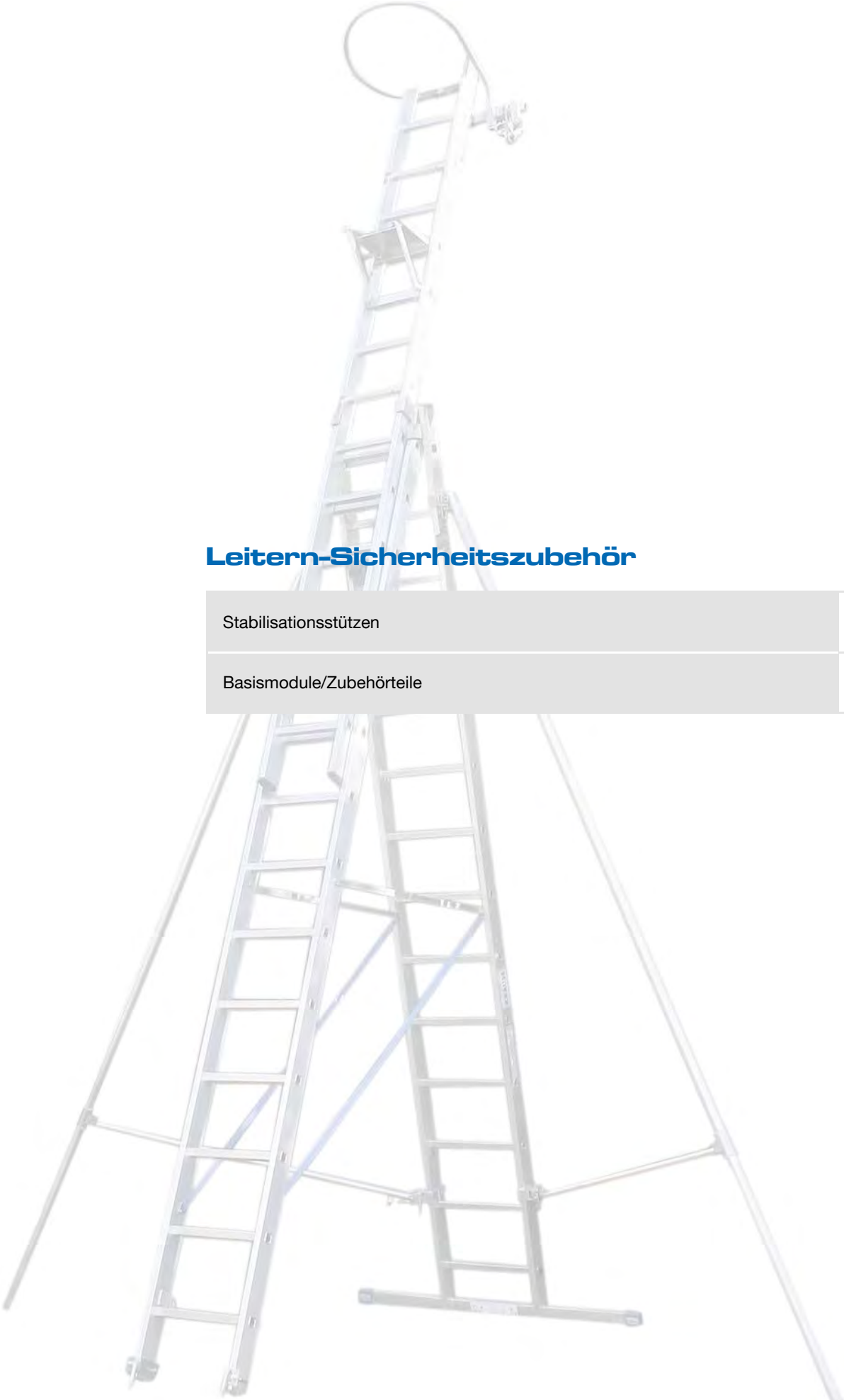

## Leitern-Sicherheitszubehör

11

Stabilisationsstützen	S. 70
Basismodule/Zubehörteile	S. 71

## Sicherheitszubehör Stabilisationsstützen für verschiedene Leiterntypen

- + Die teleskopierbaren Stabilisationsstützen sind eine zusätzliche seitliche Abstützung für Vielzweck-, Mehrzweck-, Steh- und Anlegeleitern
- + Durch die stufenlose Einstellung der Stützen ist die Anpassung an die unterschiedlichsten Aufstellflächen gegeben
- + Die Stabilisationsstützen gibt es in zwei Varianten: Starr und Drehbar. Die starre Variante ist für die Steh- und Anlegeleitern und die flexible, drehbare Variante ist für Mehr- und Vielzweckleitern geeignet
- + Zubehör ermöglicht die vielseitige Verwendung auf den unterschiedlichsten Untergründen



Ausschnitt der Stabilisationsstütze für Mehrzweck- und Vielzweckleitern (drehbar)



Ausschnitt der Stabilisationsstütze für Anlege- und Stehleitern (starr)



### **i** Sicherheitshinweise:

- + Stabilisationsstützen dürfen an allen voll funktionsfähigen Leitern montiert und eingesetzt werden, die gemäß EN 131 ausgeführt sind
- + Die Stabilisationsstützen dürfen beim Einsatz als Anlegeleiter niemals als Ersatz für eine Abstützfläche (z.B. Hauswand) verwendet werden, sondern immer nur als zusätzliche Abstützung und Sicherung
- + Die Verwendung der Multifunktions-Sicherung setzt nicht die Verhaltensregeln für den sicheren Umgang mit Leitern außer Kraft
- + Die Gebrauchsanleitung der verwendeten Leitern ist unbedingt zu beachten!

Stabilisationsstützen (STS)	Größe	1 (Paar)	2 (Paar)	1 (Paar)	2 (Paar)
Leitertypen		Anlege- u. Stehleitern	Anlege- u. Stehleitern	Vielzweckleitern	Vielzweckleitern
Sprossen-/Stufenanzahl		6-11	12-18	7-11	12-14
Art.-No.		832023	832030	832009	832016

## Zusatzausstattung für die Stabilisationsstützen



### Sicherheitsfuß, schwenkbar

- + Für mehr Standsicherheit auf glatten Untergründen oder Gitterrosten
- + ø 150 mm



### Art.-No. (Stück)

832054



### Stützplatte mit Erdspitze

- + Für den Einsatz auf gewachsenem Boden
- + ø 150 mm



### Art.-No. (Stück)

832047



# Sicherheitszubehör

## Multifunktions-Sicherung

- + Die Multifunktions-Sicherung darf als Wandabstützung, Dachabstützung, Absturzsicherung oder als eine Kombination davon eingesetzt werden
- + Zum Erreichen der Funktion muss das Basismodul mit den dafür vorgesehenen konstruktiv ausgelegten Zusatzmodulen ausgestattet werden
- + Die Multifunktions-Sicherung darf an allen voll funktionsfähigen Sprossenleitern montiert und eingesetzt werden, die gemäß DIN EN 131 ausgeführt sind



## Basismodule/ Zubehörteile

### Aufstecktraverse

- + Dient als Basismodul für viele Zubehörteile und kann somit wahlweise als Personensicherung, Distanzhalter und Dachaufstieg oder kombiniert eingesetzt werden
- + Breite 900 mm

Art.-No. (Stück)	832115
------------------	--------



### Rückenschutzbügel

- + Dient zur Erhöhung der Sicherheit in Verbindung mit der Aufstecktraverse Art.-No. 832115

Art.-No. (Stück)	832153
------------------	--------



### Winkelstück

- + Dient zur Aufnahme von Distanzhalter und Gummipuffer
- + Achtung: Winkelstücke und Distanzhalter müssen aus Sicherheitsgründen immer gleichzeitig an beiden Seiten des Basismoduls verwendet werden

Art.-No. (Stück)	832160
------------------	--------

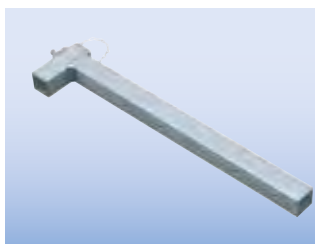

### Ablageschale

- + Damit können Sie mitgeführtes Werkzeug oder anderes Material sicher auf der Leiter aufbewahren
- + Sie können wahlweise links oder rechts bzw. auch zwei Ablageschalen links und rechts einstecken

Art.-No. (Stück)	832146
------------------	--------



### Alu-Geländerstab

- + Kann einseitig und beidseitig eingesetzt werden
- + Sicherer Aufstieg über den Leiternkopf z. B. auf ein Dach
- + Einsetzbar direkt am Leiternholm

Art.-No. Stab (Stück)	832139
-----------------------	--------

Art.-No. Holmklemme (Stück)	832092
-----------------------------	--------



### Distanzhalter mit Rolle

- + Dient zur Wandabstützung, mit Arretierbohrungen zum Einstellen der Abstützdistanz
- + Problemloses Hochfahren von Leitern an Wandflächen
- + Ausgestattet mit Sicherungsschraube

Art.-No. (Stück)	832177
------------------	--------



### Alu-Geländerstab

- + Kann einseitig und beidseitig eingesetzt werden
- + Sicherer Aufstieg über den Leiternkopf z. B. auf ein Dach
- + Passend für Aufstecktraverse Art.-No. 832115

Art.-No. Stab (Stück)	832207
-----------------------	--------

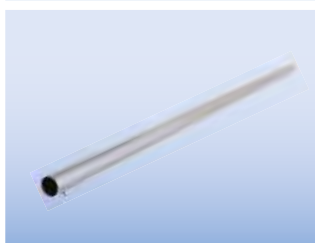

### Gummi-Anlegepuffer

- + Schonende und rutschsichere Auflagefläche an glatten Untergründen, wie z.B. tragefähige Glasflächen etc.

Art.-No. (Stück)	832184
------------------	--------

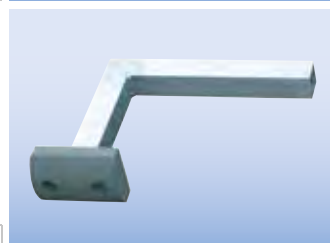

### Rutschsichere Plattform

- + Rutschsichere Plattform aus Alu-Riffelblech zur Vergrößerung der Standfläche
- + Einfache Handhabung
- + Plattform kann im eingeklappten Zustand sicher überstiegen werden

Art.-No.	832085
----------	--------

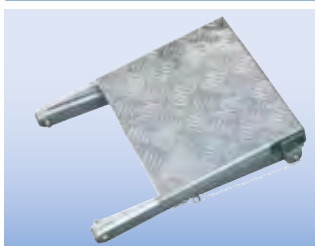

### Universal-Mastanleger

- + Anlegeleitern können sicher und leicht an Masten in Position gebracht werden
- + Das seitliche Weggleiten der Leiter wird verhindert

Art.-No. Größe ab (60 mm)	832078
---------------------------	--------

Art.-No. Größe ab (200 mm)	832061
----------------------------	--------







## Berufsspezifische Leitern

12

Dachleiter	S. 74
First-Überwurfbügel, fahrbar	S. 74
Kaminkehrerleiter	S. 75
Zubehör für Dachbefestigung	S. 75
Kunststoff-Anlegeleiter	S. 76
Kunststoff-Schiebe-Seilzugleiter	S. 76
Vollkunststoff-Sprossen-Doppelleiter	S. 77
Kunststoff-Stufen-Doppelleiter	S. 77
Glasreinigerleiter	S. 78

## Dachleiter

Für Montagearbeiten auf Dächern.

- + Erhältlich in Aluminium, Holz oder Alu-Holz
- + Holme aus wasserfestem, verleimtem, mehrlagigem Schichtholz oder aus Aluminium
- + Stabile Sprossen in gewölbter Form aus Aluminium oder Buche
- + Zu Montagezwecken kann die Dachleiter auch mit dem First-Überwurfbügel auf der Dachfläche gesichert werden (ohne die Verwendung von Dachhaken).

- i** Dachleitern nicht:
- als Anlegeleitern verwenden
  - mit der obersten Sprosse einhängen
  - in die Dachrinne stellen
  - bei Dachneigungen von mehr als 75° benutzen (Auszug BGI 694)

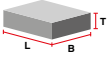
Sprossenanzahl		8	10	12	14	16	18
Leiternlänge ca.	in m	2,25	2,80	3,35	3,90	4,50	5,05
Leiternbreite ca.	in m	0,37	0,37	0,37	0,37	0,37	0,37
 Breite (B) ca.	in m	0,37	0,37	0,37	0,37	0,37	0,37
Tiefe (T) ca.	in m	0,07	0,07	0,07	0,07	0,07	0,07
Länge (L) ca.	in m	2,25	2,80	3,40	3,95	4,50	5,05
Art.-No. (Alu)		804303	804310	804327	804334	804341	804358
Produktgewicht ca.	in kg	3,5	4,5	5,0	6,0	7,0	8,0
Art.-No. (Holz)		804402	804419	804426	804433	804440	804457
Art.-No. (Alu-Holz)		804204	804211	804228	804235	804242	804259
Produktgewicht ca.	in kg	4,0	5,0	6,0	7,5	8,0	10,5

### Zubehör:



Dachleitern Verbindungswinkel (Paar)

Art.-No. 804549

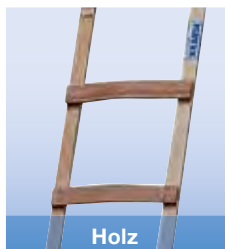

## First-Überwurfbügel, fahrbar

Der First-Überwurfbügel gewährleistet die sichere Befestigung von Dachleitern auf dem Dach ohne Dachhaken.

- + Schnelle, werkzeuglose Anbringung der Dachleiter
- + Mit lastverteilernder Holzauflage zur Schonung der Dachziegel
- + Das große, luftbereifte Laufrad (Ø 260 mm) gewährleistet ein leichtes Verfahren auf den Dachziegeln
- + Der hohe Bügel verhindert eine Beschädigung des Firstes und erlaubt den Einsatz auf den unterschiedlichsten Dachneigungen
- + Ein großer Querbügel ermöglicht das schonende Drehen auf den Ziegeln

- i** Zum Verfahren auf dem Dach max. 1 Leiternteil an dem Firstüberwurfbügel befestigen.

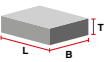
Gewicht	in kg	6,0
 Breite (B) ca.	in m	0,50
Tiefe (T) ca.	in m	0,60
Länge (L) ca.	in m	1,10
Art.-No.		804594

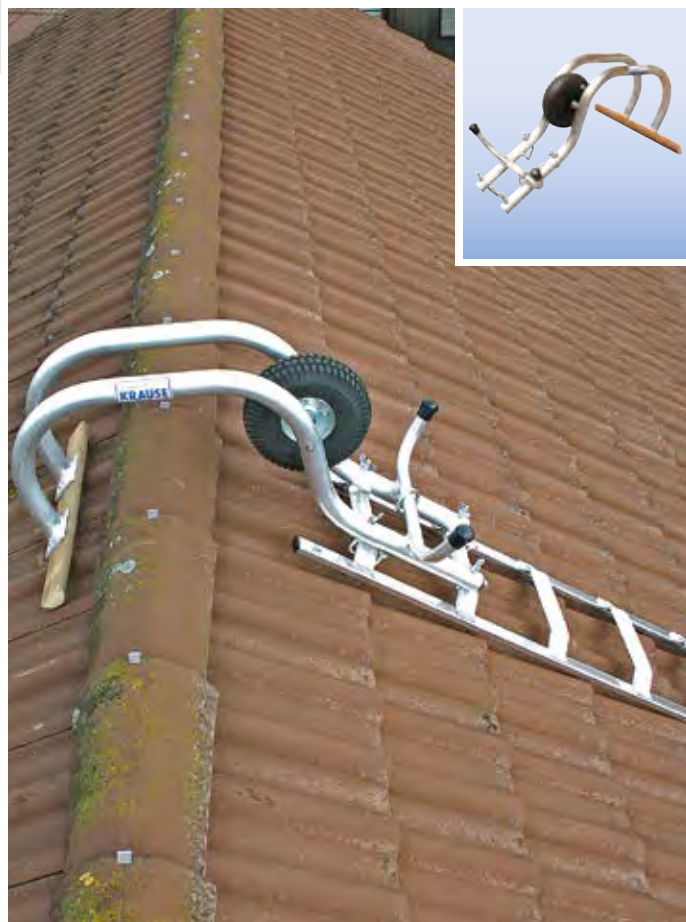

## Kaminkehrerleiter

Die Aluminium-Kaminkehrerleiter kann dauerhaft auf dem Dach verbleiben.

- + Holme und Sprossen aus Aluminium
- + Halbrunde, stark geriffelte Sprossen
- + Die halbrunde Sprossenform ermöglicht den Einsatz der Leiter auf den unterschiedlichsten Dachneigungen
- + Durch den 90 mm hohen Seitenholm ist der Mindestabstand der Sprosse zur Dachfläche von 60 mm gewährleistet
- + Durch Verbindungsglaschen verlängerbar

**i** Wir empfehlen bei dem dauerhaften Verbleib der Leiter auf dem Dach pro Dachhaken 1 Abhebesicherung Art.-No. 804525 zu verwenden.  
Leitern dürfen nur bis 75° Dachneigung benutzt werden.

Sprossenzahl		7	10	14	
Leiternlänge ca.	in m	1,95	2,80	3,95	
Leiternbreite ca.	in m	0,33	0,33	0,33	
Produktgewicht ca.	in kg	3,1	4,4	6,4	
	Breite (B) ca.	in m	0,33	0,33	
	Tiefe (T) ca.	in m	0,09	0,09	0,09
	Länge (L) ca.	in m	2,00	2,85	3,95
Art.-No. (Alu-Natur)		804617	804624	804631	
Art.-No. (Rot)		804679	804686	804693	
Art.-No. (Braun)		804730	804747	804754	
Art.-No. (Anthrazit)		804792	804808	804815	

Zubehör:		
	Kaminkehrerleiter Verbindungsglaschen (Paar)	
	Art.-No. (Natur)	804556
	Art.-No. (Rot)	804563
	Art.-No. (Braun)	804570
	Art.-No. (Anthrazit)	804587

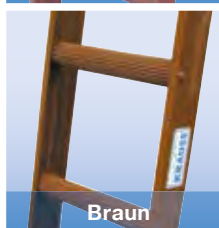

## Zubehör zur Dachbefestigung

- + Für Dach- und Kaminkehrerleitern

**i** Sicherheitsdachhaken nach DIN EN 517. Für die erste Leiter werden 2 Dachhaken benötigt. Eihängung 2. Sprosse von oben (siehe Einkerbung) und unterste Sprosse gegen seitliches Verschieben, für jede weitere verbundene Dachleiter wird mindestens ein Dachhaken benötigt.

<b>Abhebesicherung</b> <table border="1"> <tr> <td>Art.-No.</td> <td>804525</td> </tr> </table>	Art.-No.	804525	<b>Dachhaken für Schiefer (nach DIN EN 517)</b> <table border="1"> <tr> <td>Art.-No. (Natur)</td> <td>804518</td> </tr> <tr> <td>Art.-No. (Rot)</td> <td>804716</td> </tr> <tr> <td>Art.-No. (Braun)</td> <td>804778</td> </tr> <tr> <td>Art.-No. (Anthrazit)</td> <td>804839</td> </tr> </table>	Art.-No. (Natur)	804518	Art.-No. (Rot)	804716	Art.-No. (Braun)	804778	Art.-No. (Anthrazit)	804839	<b>Dachhaken für Ziegel und Pfannen (nach DIN EN 517)</b> <table border="1"> <tr> <td>Art.-No. (Natur)</td> <td>804501</td> </tr> <tr> <td>Art.-No. (Rot)</td> <td>804709</td> </tr> <tr> <td>Art.-No. (Braun)</td> <td>804761</td> </tr> <tr> <td>Art.-No. (Anthrazit)</td> <td>804822</td> </tr> </table>	Art.-No. (Natur)	804501	Art.-No. (Rot)	804709	Art.-No. (Braun)	804761	Art.-No. (Anthrazit)	804822
Art.-No.	804525																			
Art.-No. (Natur)	804518																			
Art.-No. (Rot)	804716																			
Art.-No. (Braun)	804778																			
Art.-No. (Anthrazit)	804839																			
Art.-No. (Natur)	804501																			
Art.-No. (Rot)	804709																			
Art.-No. (Braun)	804761																			
Art.-No. (Anthrazit)	804822																			

## Kunststoff-Anlegeleiter

Anlegeleiter aus glasfaserverstärkten Kunststoff-Holmen.

- + Beidseitig geriffelte Aluminiumsprossen 30 x 30 mm
- + Hochfeste Sprossen-/Holmverbindung
- + Außenbreite: 420 mm
- + Vollkunststoff-Anlegeleitern auf Anfrage erhältlich



Geprüft nach DIN EN 131; in Anlehnung an Abschnitt 6.5.1 aus EN 61478:2002 + A1:2004 Kategorie 1 bis 1.000 Volt geprüft

Sprossenanzahl			6	8	10	12	14
1	A bis ca.	in m	2,80	3,35	3,90	4,40	4,95
	B ca.	in m	0,80	1,35	1,90	2,40	2,95
2	C ca.	in m	1,90	2,45	3,05	3,60	4,15
	D ca.	in m	1,85	2,40	2,90	3,45	4,00
Produktgewicht ca.		in kg	4,5	5,8	7,1	8,2	9,6
	Breite (B) ca.	in m	0,42	0,42	0,42	0,42	0,42
	Tiefe (T) ca.	in m	0,06	0,06	0,06	0,06	0,06
	Länge (L) ca.	in m	1,95	2,50	3,05	3,60	4,15
Art.-No.			815477	815484	815491	815507	815514

## Kunststoff-Schiebe-Seilzugleiter

Schiebe-Seilzugleiter aus glasfaserverstärkten Kunststoff-Holmen.

- + 2-teilig, stabile Metall-Führungsbeschläge
- + Sprossen aus Aluminium
- + Hochfeste Sprossen-/Holmverbindung
- + Vollkunststoff-Anlegeleitern auf Anfrage erhältlich

Art.-No. 815 521, 815 538, 815 545 (mit Wandlaufrollen) = Schiebeleiter  
Verstellung von Sprosse zu Sprosse per Hand, beide Leiternteile getrennt verwendbar

Art.-No. 815 552, 815 569, 815 576, 815 583 = Seilzugleiter  
Verstellung durch Seilzug, automatisch wirkenden Einfalhaken, mit Wandlaufrollen



Geprüft nach DIN EN 131; in Anlehnung an Abschnitt 6.5.1 aus EN 61478:2002 + A1:2004 Kategorie 1 bis 1.000 Volt geprüft

Sprossenanzahl			2 x 8	2 x 10	2 x 12	2 x 14	2 x 16	2 x 18	2 x 20
1	A bis ca.	in m	4,95	5,75	6,85	7,95	9,00	9,80	10,90
	B ca.	in m	2,95	3,75	4,85	5,95	7,00	7,80	8,90
	C ca.	in m	4,15	5,00	6,10	7,25	8,35	9,20	10,30
	D ca.	in m	4,00	4,85	5,90	7,00	8,10	8,90	9,95
2	A bis ca.	in m	3,35	3,85	4,40	4,95	5,50	6,05	6,60
	B ca.	in m	1,35	1,85	2,40	2,95	3,50	4,05	4,60
	C ca.	in m	2,50	3,05	3,60	4,15	4,70	5,30	5,85
	D ca.	in m	2,40	2,95	3,50	4,00	4,55	5,10	5,65
Produktgewicht ca.		in kg	13,3	15,7	18,9	24,5	39,0	44,5	48,5
	Breite (B) ca.	in m	0,42	0,42	0,42	0,42	0,42	0,42	0,42
	Tiefe (T) ca.	in m	0,12	0,12	0,12	0,13	0,17	0,17	0,17
	Länge (L) ca.	in m	2,50	3,05	3,60	4,20	4,75	5,30	5,85
Art.-No.			815521	815538	815545	815552	815569	815576	815583

## Vollkunststoff-Sprossen-Doppelleiter

Beidseitig begehbare Sprossen-Doppelleiter mit Sprossen und Holmen aus glasfaserverstärktem Kunststoff.

- + Rutschsichere, beidseitig geriffelte Sprossen 28 x 29 mm
- + Hochfeste Sprossen-/Holmverbindung
- + Hohe Standsicherheit durch konische Bauweise
- + Massive, langlebige Scharnierverschraubung

**i** Geprüft nach DIN EN 131; in Anlehnung an EN 61478:2002 (Kat. 1:28.000 Volt)

Sprossenanzahl			2 x 4	2 x 5	2 x 6	2 x 8	2 x 10	2 x 12	2 x 14
<b>1</b>	<b>A</b> bis ca.	in m	2,50	2,75	3,05	3,55	4,10	4,65	5,20
	<b>B</b> ca.	in m	0,50	0,75	1,05	1,55	2,10	2,65	3,20
<b>2</b>	<b>C</b> ca.	in m	1,25	1,50	1,80	2,35	2,90	3,50	4,05
	<b>D</b> ca.	in m	1,20	1,45	1,70	2,25	2,80	3,35	3,85
Produktgewicht ca.		in kg	8,8	10,5	12,1	15,9	19,6	23,5	27,5
	Breite (B) ca.	in m	0,48	0,50	0,53	0,59	0,65	0,71	0,77
	Tiefe (T) ca.	in m	0,21	0,21	0,21	0,21	0,21	0,21	0,21
	Länge (L) ca.	in m	1,25	1,55	1,80	2,40	2,95	3,50	4,05
Art.-No.			<b>819703</b>	<b>819710</b>	<b>819727</b>	<b>819734</b>	<b>819741</b>	<b>819758</b>	<b>819765</b>



## Kunststoff-Stufen-Doppelleiter

Beidseitig begehbare Stufen-Doppelleiter mit Holmen aus glasfaserverstärktem Kunststoff.

- + Rutschsichere, geriffelte Stufen, 80 mm tief
- + Hochfeste Stufen-/Holmverbindung
- + Hohe Standsicherheit durch konische Bauweise
- + Hochfeste Gurtbänder
- + Massive, langlebige Scharnierverschraubung

**i** Geprüft nach DIN EN 131; in Anlehnung an Abschnitt 6.5.1 aus EN 61478:2002 + A1:2004 Kategorie 1 bis 1.000 Volt geprüft

Stufenanzahl			2 x 4	2 x 6	2 x 8	2 x 10
<b>1</b>	<b>A</b> bis ca.	in m	2,40	2,85	3,30	3,75
	<b>B</b> ca.	in m	0,40	0,85	1,30	1,75
<b>2</b>	<b>C</b> ca.	in m	1,00	1,50	1,95	2,45
	<b>D</b> ca.	in m	0,95	1,40	1,85	2,25
Produktgewicht ca.		in kg	7,8	11,0	14,4	17,2
	Breite (B) ca.	in m	0,49	0,55	0,60	0,66
	Tiefe (T) ca.	in m	0,21	0,21	0,21	0,21
	Länge (L) ca.	in m	1,05	1,50	2,00	2,45
Art.-No.			<b>815408</b>	<b>815422</b>	<b>815446</b>	<b>815460</b>



## GlasreinigerLeiter

Leicht verstaubare Aluminium-Steckleiternteile für die unterschiedlichsten Arbeitshöhen.

- + Leiternoberteil mit abriebfestem Anleggummi mit Keilabschnitt
- + Stabile Steckverbindung mit Verriegelung
- + Leiternunterteil mit breiter Traverse und rutschsicheren Fußkappen



Die max. Standhöhe auf der Leiter darf nicht höher als 7,00 m über der Aufstellfläche betragen (Vorgabe BGV C 22 Bauarbeiten). Der maximale Aufbau beträgt: 1 + 2 + 2 + 3 (= maximale Leiterlänge, siehe Abb.)

**Max. Belastung des 4-tlg. Satzes 100 kg**

Sprossenanzahl			13	18	23
Leiternkombination			2-teiliger Satz	3-teiliger Satz	4-teiliger Satz
1	A bis ca.	in m	4,70	6,05	7,40
	B	ca. in m	2,70	4,05	5,40
2	C	ca. in m	4,30	5,70	7,10
	D	ca. in m	4,15	5,50	6,85
Leiternbreite oben/unten		in mm	140/900	140/900	140/900
Produktgewicht ca.		in kg	11	15	19
Art.-No.			802132	802187	802231

### Einzelteile



		Einzel-Unterteil	Einzel-Mittelteil	Einzel-Oberteil	
Sprossenanzahl		5	5	8	
Leiternlänge ca. m.		in m	1,65	1,65	2,90
Leiternbreite oben/unten		in mm	340/900	340/900	140/900
Produktgewicht ca.		in kg	5,0	4,0	6,0
Art.-No.			802606	802552	802514





## TeleBoard-System

**13**

Alu-Teleskop-Bohle	S. 80
BoardStand und TeleSet	S. 81



## TeleBoard<sup>®</sup> System

### Alu-Teleskop-Bohle

Stabile, stufenlos ausziehbare Aluminium-Teleskop-Bohle mit integrierter Transportsicherung für unterschiedliche Arbeiten im Innen- und Außenbereich.

- + Geschlossenes Kastenprofil für höhere Stabilität und leichte Reinigung
- + Variable Standfläche von ca. 1,75–3,50 m nutzbar
- + Mit dem optional erhältlichen Zubehör erhält man eine komplette Arbeitsbühne; diese ist durch die fest miteinander verbundenen Teile mit einem Griff zu versetzen
- + Max. erreichbare Arbeitshöhe ca. 3,00 m
- + Durch breite Quertraversen (Zubehör TeleSet) absolut sicherer Stand
- + Belastbar bis 200 kg

- i** **BoardStand:** Aufnahmeböcke der Teleskop-Bohle zur Erstellung einer Arbeitsbühne – Standhöhe: ca. 0,50 m
- TeleSet:** Verbreiterung der Aufstellfläche und variable Höhenverstellung der Arbeitsbühne – Standhöhe: ca. 0,60–0,80 m

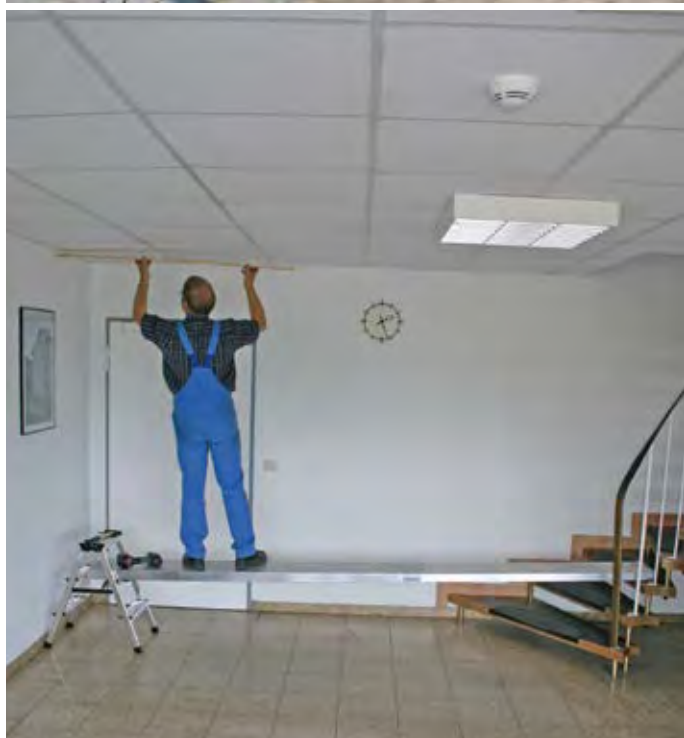

# TeleBoard<sup>®</sup> System

## Alu-Teleskop-Bohle

Art.-No.	123701	123718
kg	12 kg	13,5 kg
	ca. 1,75 m	ca. 2,05 m
	ca. 2,98 m	ca. 3,50 m
	ca. 0,30 m	
	ca. 0,07 m	
 <b>A</b> (ca.) min. 2,60 m max. 2,80 m <b>B</b> (ca.) min. 0,60 m max. 0,80 m		
 <b>A</b> (ca.) ca. 2,50 m <b>B</b> (ca.) ca. 0,50 m		
 <b>A</b> (ca.) ca. 3,00 m <b>B</b> (ca.) max. 1,00 m		



**NonSlip (2 Stk.)**

<b>NonSlip</b>	
Gewicht kg	0,2
Art.-No.	123756



**BoardStand (2 Stk.)**

<b>BoardStand</b>	
Gewicht kg	4,0
Art.-No.	123732



**TeleSet (2 Stk.)**

<b>TeleSet</b>	
Gewicht kg	2,0
Art.-No.	123749





## RegalLeitern

14

Stufen-RegalLeiter, einhängbar	S. 84
Stufen-RegalLeiter, Rundrohr-Schienenanlage	S. 85
Stufen-RegalLeiter, T-Schienenanlage	S. 86
Stufen-RegalLeiter Doppelregal, Rundrohr Schienenanlage	S. 87
Kopffahrwerke	S. 88
Systemteile Rundrohr- und T-Schienenanlage	S. 88
Handlauf und Haltestange	S. 88
Federrollen	S. 88



**STABILO®**  
Professional

## Stufen-Regalleiter, einhängbar

Aluminium-Stufen-Regalleiter mit Einhängehaken für Rundrohrschienenanlagen mit einem Rohrdurchmesser (Ø 30 mm).

- + Am oberen Holmende 2 Leiterhaken zum Einhängen in das Rundrohr zur Leiterbenutzung, 2 tiefer angebrachte Leiterhaken zum platzsparenden Einhängen der Leiter im unbenutzten Zustand (Parkposition)
- + Hochfest verbördelte Stufen-/Holmverbindung mit 80 mm tiefen, profilierten Stufen für einen sicheren Aufstieg und bequemen Stand
- + Handlauf und Haltestange als Zubehör erhältlich
- + Regalleiter auf Anfrage auch pulverbeschichtet in unterschiedlichen RAL-Farbtönen erhältlich

**i** Bei der Bestellung ist das Maß D = senkrechte Einhänghöhe entscheidend bei der Auswahl der Regalleiter. Wir fertigen Regalleitern auch nach Ihren Vorgaben an. Bitte geben Sie uns das exakte Maß vom Boden bis zur Unterkante der Schienenanlage an.

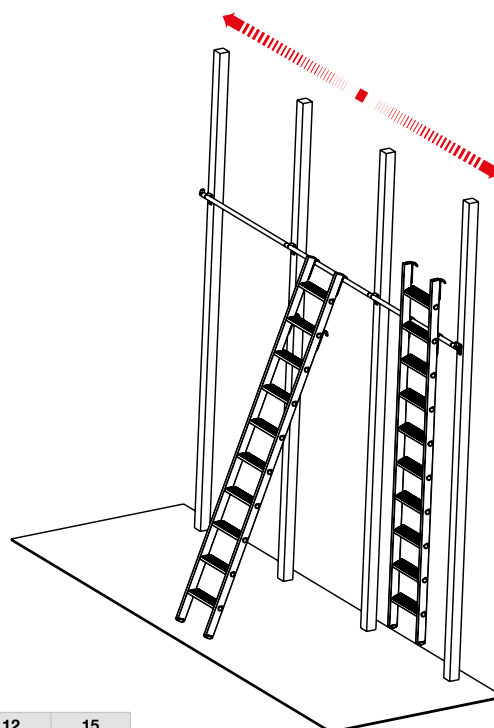

14

Stufenanzahl			6	7	8	10	12	15
1	A bis ca.	in m	2,70	2,90	3,15	3,60	4,10	4,80
	B ca.	in m	0,70	0,90	1,15	1,60	2,10	2,80
2	C ca.	in m	1,70	1,95	2,20	2,70	3,20	3,95
	D ca.	in m	1,55	1,75	2,00	2,45	2,95	3,65
	E ca.	in m	0,60	0,70	0,80	0,95	1,15	1,40
Produktgewicht ca.		in kg	3,6	4,2	4,8	6,0	7,2	9,0
	Breite (B) ca.	in m	0,38	0,38	0,38	0,38	0,38	0,38
	Tiefe (T) ca.	in m	0,10	0,10	0,10	0,10	0,10	0,10
	Länge (L) ca.	in m	1,70	1,95	2,20	2,70	3,20	3,95
Art.-No. mit 1 Paar Einhängehaken			125101	125118	125125	125132	125149	125156
Art.-No. mit 2 Paar Einhängehaken			125163	125170	125187	125194	125200	125217



**STABILO®**  
Professional

## Stufen-Regalleiter, Rundrohr-Schieneanlage

Aluminium-Stufen-Regalleiter mit integriertem Kopffahrwerk-System für Rundrohrschienenanlage (Ø 30 mm).

- + Hochfest verbördelte Stufen-/Holmverbindung mit 80 mm tiefen profilierten Stufen für einen sicheren Aufstieg und bequemen Stand
- + 2 selbststarretierende Bremsrollen (Ø 80 mm) für leichtes Verfahren – in Verbindung mit den Zweikomponenten-Fußstopfen sorgen diese für sicheren Stand während der Benutzung
- + Leiterneigung 21° und in der Parkposition senkrecht am Regal platzsparend abstellbar
- + Handlauf und Haltestange als Zubehör erhältlich

**i** Bei der Bestellung ist das Maß D = senkrechte Einhängehöhe entscheidend bei der Auswahl der Regalleiter. Wir fertigen Regalleitern auch nach Ihren Vorgaben an. Bitte geben Sie uns das exakte Maß vom Boden bis zur Unterkante der Schienenanlage an.

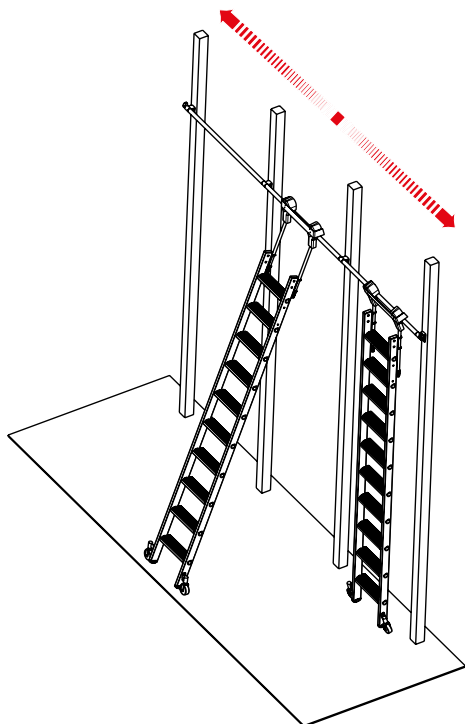

14



Seite 7

Stufenanzahl		6	7	8	9	10	11	12	13	
<b>1</b>	<b>A</b> bis ca.	in m	2,70	2,90	3,15	3,40	3,60	3,85	4,10	4,30
	<b>B</b> ca.	in m	0,70	0,90	1,15	1,40	1,60	1,85	2,10	2,30
<b>2</b>	<b>C1</b> ca.	in m	1,70	1,95	2,20	2,45	2,70	2,95	3,20	3,45
	<b>C2</b> ca.	in m	2,05	2,30	2,55	2,80	3,05	3,30	3,55	3,80
	<b>D</b> ca.	in m	1,90	2,15	2,35	2,60	2,85	3,05	3,30	3,55
	<b>E</b> ca.	in m	0,80	0,85	0,95	1,05	1,15	1,20	1,30	1,40
Produktgewicht ca.	in kg	8,5	9,2	9,8	10,5	11,0	11,7	12,3	13,0	
	Breite (B) ca.	in m	0,57	0,57	0,57	0,57	0,57	0,57	0,57	
	Tiefe (T) ca.	in m	0,15	0,15	0,15	0,15	0,15	0,15	0,15	
	Länge (L) ca.	in m	2,10	2,35	2,60	2,85	3,10	3,35	3,60	3,85
Art.-No.		<b>819314</b>	<b>819321</b>	<b>819338</b>	<b>819345</b>	<b>819352</b>	<b>819369</b>	<b>819376</b>	<b>819383</b>	

## STABILO® Professional

### Stufen-Regalleiter, T-Schienenanlage

Aluminium-Stufen-Regalleiter mit integriertem Kopffahrwerk-System für T-Schienenanlage.

- + Durch die klemmende Verbindung der T-Schienenleiter ist kein Bohren an der Befestigungsschiene notwendig
- + Hochfest verbördelte Stufen-/Holmverbindung mit 80 mm tiefen, profilierten Stufen für einen sicheren Aufstieg und bequemen Stand
- + Zwei selbstarretierende Bremsrollen (Ø 80 mm) für leichtes Verfahren – in Verbindung mit den Zweikomponenten-Fußstopfen sorgen diese für sicheren Stand während der Benutzung
- + Leiterneigung 21° und in der Parkposition senkrecht am Regal platzsparend abstellbar
- + Handlauf und Haltestange als Zubehör erhältlich

**i** Bei der Bestellung ist das Maß D = senkrechte Einhänghöhe entscheidend bei der Auswahl der Regalleiter. Wir fertigen Regalleitern auch nach Ihren Vorgaben an. Bitte geben Sie uns das exakte Maß vom Boden bis zur Unterkante der Schienenanlage an.

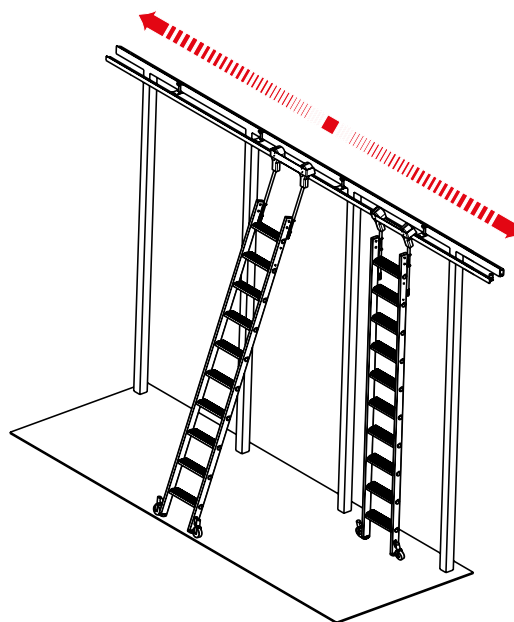

Stufenanzahl			6	7	8	9	10	11	12	13	
1		A bis ca.	in m	2,70	2,90	3,15	3,40	3,60	3,85	4,10	4,30
		B ca.	in m	0,70	0,90	1,15	1,40	1,60	1,85	2,10	2,30
2		C1 ca.	in m	1,70	1,95	2,20	2,45	2,70	2,95	3,20	3,45
		C2 ca.	in m	2,05	2,30	2,55	2,80	3,05	3,30	3,55	3,80
		D ca.	in m	1,90	2,15	2,35	2,60	2,85	3,05	3,30	3,55
		E ca.	in m	0,80	0,85	0,95	1,05	1,15	1,20	1,30	1,40
Produktgewicht ca.		in kg	8,5	9,2	9,8	10,5	11,0	11,7	12,3	13,0	
	Breite (B) ca.	in m	0,57	0,57	0,57	0,57	0,57	0,57	0,57	0,57	
	Tiefe (T) ca.	in m	0,15	0,15	0,15	0,15	0,15	0,15	0,15	0,15	
	Länge (L) ca.	in m	2,10	2,35	2,60	2,85	3,10	3,35	3,60	3,85	
Art.-No.			815613	815620	815637	815644	815651	815668	815675	815682	





**STABILO®**  
Professional

## Stufen-RegalLeiter Doppelregal, Rundrohr-Schienenanlage

Aluminium-Stufen-Regalleiter mit integriertem Kopffahrwerk-System für Doppelregal, drehbar.

- + Hochfest verbördelte Stufen-/Holmverbindung mit 80 mm tiefen, profilierten Stufen für einen sicheren Aufstieg und bequemen Stand
- + 2 selbstarretierende Bremsrollen (Ø 80 mm) für leichtes Verfahren – in Verbindung mit den Zweikomponenten-Fußstopfen sorgen diese für sicheren Stand während der Benutzung
- + Zwei Laufwerke am oberen Ende mit Bremse und gleitgelagerten Rollen
- + Gangbreite max. 1,60 m
- + Breitenschwankungen von bis zu 2 cm werden vom Laufwerk ausgeglichen
- + Handlauf und Haltestange als Zubehör erhältlich



Bei der Bestellung ist das Maß D = senkrechte Einhänghöhe entscheidend bei der Auswahl der Regalleiter. Wir fertigen Regalleitern auch nach Ihren Vorgaben an. Bitte geben Sie uns das exakte Maß vom Boden bis zur Unterkante der Schienenanlage an sowie Regallänge und Gangbreite.

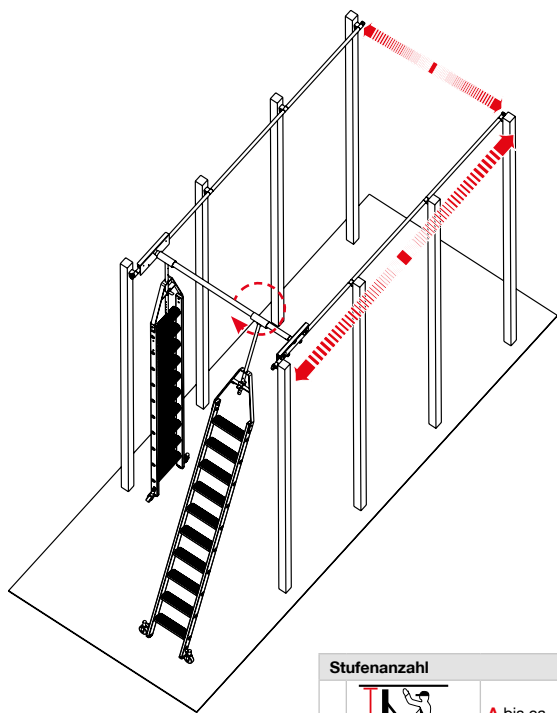

14



Stufenanzahl		6	7	8	9	10	11	12	13	
1	A bis ca.	in m	2,70	2,90	3,15	3,40	3,60	3,85	4,10	4,30
	B ca.	in m	0,70	0,90	1,15	1,40	1,60	1,85	2,10	2,30
2	C1 ca.	in m	1,70	1,95	2,20	2,45	2,70	2,95	3,20	3,45
	C2 ca.	in m	2,65	2,90	3,15	3,40	3,65	3,90	4,15	4,40
	D ca.	in m	2,45	2,70	2,90	3,15	3,40	3,60	3,85	4,10
	E ca.	in m	0,95	1,05	1,15	1,25	1,30	1,40	1,50	1,60
Produktgewicht ca.		in kg	13,5	14,2	14,8	15,5	16,0	16,7	17,3	18,0
	Breite (B) ca.	in m	0,57	0,57	0,57	0,57	0,57	0,57	0,57	0,57
	Tiefe (T) ca.	in m	0,15	0,15	0,15	0,15	0,15	0,15	0,15	0,15
	Länge (L) ca.	in m	3,05	3,30	3,55	3,80	4,05	4,30	4,55	4,80
Art.-No.			819413	819420	819437	819444	819451	819468	819475	819482

## Kopffahrwerk System T-Schiene

+ Passend für T-Schienenanlage

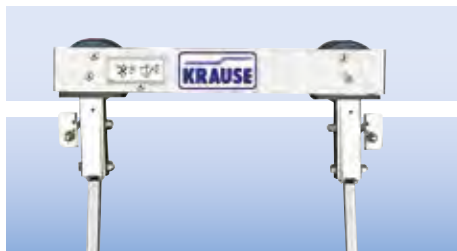

Art.-No. 815262

## Kopffahrwerk System Rundrohr

+ Passend für Alu-Rundrohr-Schienenanlage



Art.-No. 815095

## Federrolle für Regalleitern



Art.-No. (rechts/links) 815156 815163

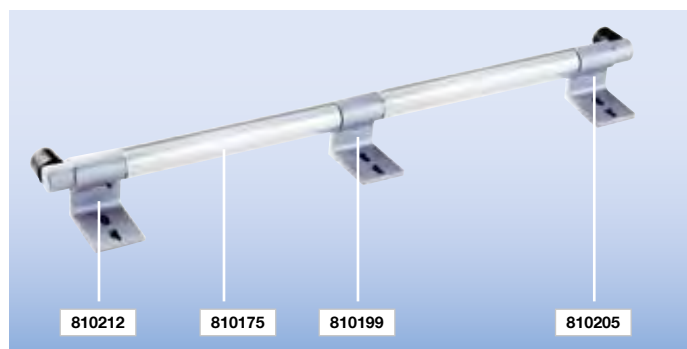

810212 810175 810199 810205

## Alu-Rundrohr-Schienenanlage

+ Je ca. 1,00 m ist ein Zwischenhalter vorzusehen

Schienenanlage	Art.-No.
Leichtmetallrohr Ø 30 mm, 3000 mm lang	810175
Leichtmetallrohr Ø 30 mm, 3000 mm lang, eloxiert	810182
Zwischenhalter	810199
Halter mit Endanschlag rechts	810205
Halter mit Endanschlag links	810212

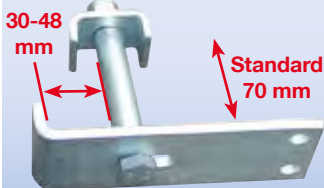
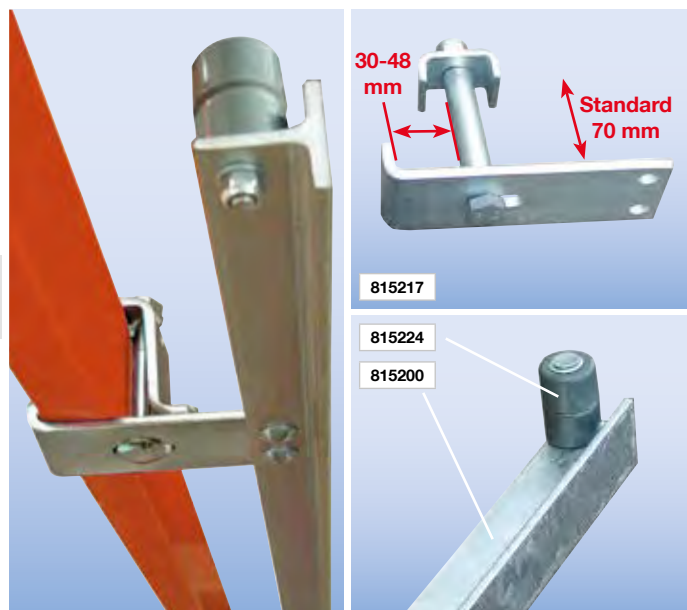

815217

815224

815200

## T-Schienenanlage

+ Kein Bohren am Regal  
 + Zwischenhalter wird auf das Maß Ihres Regals gefertigt  
 + Je ca. 1,00 m ist ein Zwischenhalter vorzusehen

**Standard:** Regal-Traversenbreiten von 30 mm bis 48 mm

T-Schienenanlage	Art.-No.
T-Schiene, Stahl verzinkt 3000 mm lang	815200
Zwischenhalter	815217
Endanschlag links/rechts	815224
Lasche für Profilstoß (verbindet T-Schienen miteinander)	815279

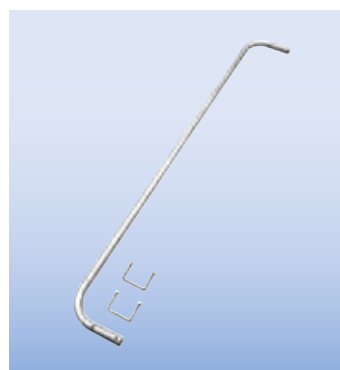

## Alu-Handlauf

+ Zum nachträglichen Anbau an Sprossen- und Stufen-Angele- Leitern

Handlauf für	Art.-No.
8-10 Stufen	817327
11-18 Stufen	817334

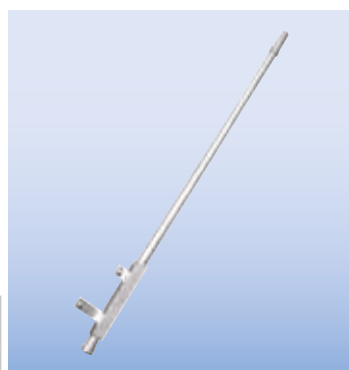

## Alu-Haltestange

+ Einschiebbar  
 + Mit Befestigungslasche

Art.-No. 817341

## Podestleitern

15

Podestleiter fahrbar, einseitig begehbar, gemäß DIN EN 131-7

S. 90

Podestleiter fahrbar, beidseitig begehbar, gemäß DIN EN 131-7

S. 91

Podestleiter Vario kompakt, gemäß DIN EN 131-7

S. 92

## STABILO® Professional

### Podestleiter fahrbar, einseitig begehbar

Leichtbau-Konstruktion aus Aluminiumprofilen mit hoher Festigkeit.

- + Geringe Standbreite, ideal zum nahen Arbeiten an Regalen
- + Podestgröße 600 x 700 mm, Aluminium gerieft
- + Dreiseitiges, 1,00 m hohes Plattformgeländer, Ø = 40 mm mit integrierter Knieleiste
- + Formschlüssiger, bündiger Anschluss von Handlauf zu Plattformgeländer, dadurch erhöhte Sicherheit
- + 4 selbstarretierende Lenkrollen (Ø 125 mm), davon 2 mit Feststeller gewährleistet leichtes Verfahren und sichere Benutzung
- + Lieferung erfolgt in vormontierten Baugruppen
- + Gemäß DIN EN 131-7



Ab einer Podesthöhe von 1,00 m sind gemäß BGI 637 beidseitig Handläufe erforderlich. Handläufe sind dementsprechend als erforderliches Zubehör mitzubestellen.



Stufenanzahl			3	4	5	6	7	8	
1		A bis ca.	in m	2,70	2,95	3,20	3,45	3,65	3,90
2		B ca.	in m	0,70	0,95	1,20	1,45	1,65	1,90
		D ca.	in m	1,70	1,95	2,20	2,45	2,65	2,90
Grundfläche B x L ca.		in m	0,77 x 1,12	0,84 x 1,30	0,86 x 1,47	0,90 x 1,65	0,94 x 1,83	0,98 x 2,01	
Produktgewicht Podestleiter		in kg	30	33,4	36,8	40,2	51,4	62,8	
Art.-No.			820136	820143	820150	820167	820174	820181	

Handlauf (beidseitig einsetzbar)									
Stufenanzahl			3	4	5	6	7	8	
Art.-No. Handlauf			820426		820433		820440		
Produktgewicht pro Handlauf		in kg	1,2	1,2	1,4	1,4	1,9	1,9	

Ersatzteile (Bitte achten Sie bei der Bestellung von Fahrrollen auf die gebremste/ungebremste Ausführung.)									
Je 1 Stück	Fahrrolle ungebremst Ø 125 mm	Fahrrolle gebremst Ø 125 mm	Fahrrolle ungebremst Ø 125 mm	Fahrrolle gebremst Ø 125 mm	Fahrrolle ungebremst Ø 125 mm	Fahrrolle gebremst Ø 125 mm	Fahrrolle ungebremst Ø 125 mm	Fahrrolle gebremst Ø 125 mm	Fußstopfen
für Größe	3 + 4 Stufen	3 + 4 Stufen	5 + 6 Stufen	5 + 6 Stufen	7 Stufen	7 Stufen	8 Stufen	8 Stufen	-
Art.-No.	820501	820518	820525	820532	820549	820556	820563	820570	211231

**STABILO®**  
Professional

## Podestleiter fahrbar, beidseitig begehbar

Leichtbau-Konstruktion aus Aluminiumprofilen mit hoher Festigkeit.

- + Geringe Standbreite, ideal zum nahen Arbeiten an Regalen
- + Podestgröße 600 x 700 mm, Aluminium gerieft
- + Zweiseitiges, 1,00 m hohes Plattformgeländer, Ø = 40 mm mit integrierter Knieleiste
- + Formschlüssiger, bündiger Anschluss von Handlauf zu Plattformgeländer, dadurch erhöhte Sicherheit
- + 4 selbststarretierende Lenkrollen (Ø 125 mm), davon 2 mit Feststeller
- + 4 selbststarretierende Lenkrollen (Ø 125 mm), davon 2 mit Feststeller gewährleisten leichtes Verfahren und sichere Benutzung
- + Lieferung erfolgt in vormontierten Baugruppen
- + Gemäß DIN EN 131-7

**i** Ab einer Podesthöhe von 1,00 m sind gemäß BGI 637 beidseitig Handläufe erforderlich. Handläufe sind dementsprechend als erforderliches Zubehör mitzubestellen.



Stufenanzahl				2 x 3	2 x 4	2 x 5	2 x 6	2 x 7	2 x 8
1		A bis ca.	in m	2,70	2,95	3,20	3,45	3,65	3,90
2		B ca.	in m	0,70	0,95	1,20	1,45	1,65	1,90
		D ca.	in m	1,70	1,95	2,20	2,45	2,65	2,90
Grundfläche B x L ca.			in m	0,77 x 1,35	0,84 x 1,62	0,86 x 1,90	0,90 x 2,10	0,94 x 2,45	0,98 x 2,75
Produktgewicht Podestleiter			in kg	31,6	36,8	42,4	47,8	52,8	58,4
Art.-No.				820235	820242	820259	820266	820273	820280

Handlauf (beidseitig einsetzbar)									
Stufenanzahl				3	4	5	6	7	8
Art.-No. Handlauf				820426		820433		820440	
Produktgewicht pro Handlauf		in kg		1,2	1,2	1,4	1,4	1,9	1,9

Ersatzteile (Bitte achten Sie bei der Bestellung von Fahrrollen auf die gebremste/ungebremste Ausführung.)									
Je 1 Stück	Fahrrolle ungebremst Ø 125 mm	Fahrrolle gebremst Ø 125 mm	Fahrrolle ungebremst Ø 125 mm	Fahrrolle gebremst Ø 125 mm	Fahrrolle ungebremst Ø 125 mm	Fahrrolle gebremst Ø 125 mm	Fahrrolle ungebremst Ø 125 mm	Fahrrolle gebremst Ø 125 mm	Fußstopfen
für Größe	3 + 4 Stufen	3 + 4 Stufen	5 + 6 Stufen	5 + 6 Stufen	7 Stufen	7 Stufen	8 Stufen	8 Stufen	-
Art.-No.	820501	820518	820525	820532	820549	820556	820563	820570	211231

## STABILO® Professional

### Podestleiter Vario kompakt

Einseitig begehbare, zusammenklappbare Aluminium-Podestleiter mit dem innovativen Stabilisierungssystem.

- + Große Plattform 650 x 600 mm mit geriefter Oberfläche
- + Verschiedene Traversenlängen und Ballastierungen ermöglichen das sichere Erreichen von großen Arbeitshöhen bei geringer Grundfläche
- + Geriffelte, 80 mm tiefe Stufen für sicheren Aufstieg
- + Mit beidseitigem Handlauf und dreiseitigem Plattformgeländer
- + Die Lösung für den Einsatz in Regalgängen mit geringer Breite, Arbeitshöhen von mehr als 4,00 m bei nur 820 mm Breite
- + Hochfest verbördelte Stufen-/Holmverbindung
- + Lieferung erfolgt in vormontierten Baugruppen
- + Gemäß DIN EN 131-7

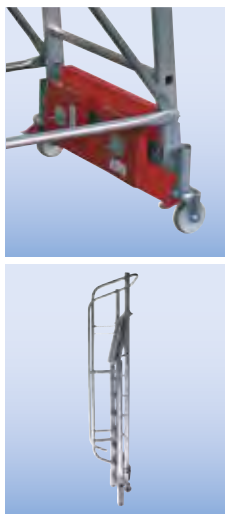

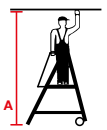
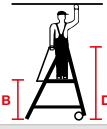
Stufenanzahl				5	6	7	8	9	8	9	10	12	10	12	14
1		A bis ca.	in m	3,10	3,40	3,65	3,90	4,10	3,90	4,10	4,35	4,75	4,35	4,75	5,30
	2		B ca.	in m	1,10	1,40	1,65	1,90	2,10	1,90	2,10	2,35	2,75	2,35	2,75
		D ca.	in m	2,15	2,45	2,70	2,95	3,15	2,95	3,15	3,40	3,80	3,40	3,80	4,35
Produktgewicht (ohne Ballastierung)		in kg		37	38	39	44	45	47	48	49	51	50	52	54
Ballastierung		in kg		20	40	60	60	80	20	20	40	60	0	0	20
Aufstellfläche Breite max. ca.		in m		0,82	0,82	0,82	0,82	0,82	1,44	1,44	1,44	1,44	2,07	2,07	2,07
Aufstellfläche Tiefe max. ca.		in m		1,23	1,37	1,50	1,61	1,72	1,61	1,72	1,84	2,05	1,84	2,05	2,30
Art.-No.				833006	833013	833020	833037	833044	833143	833150	833167	833174	833358	833365	833372

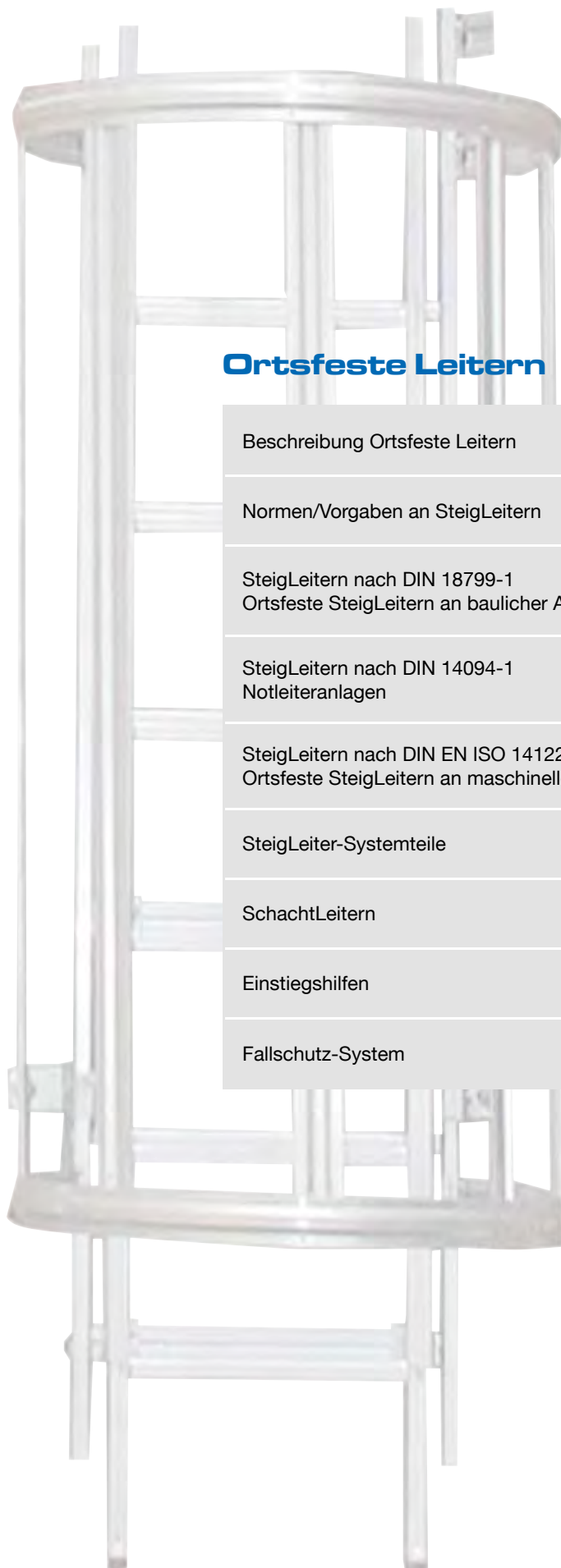

## Ortsfeste Leitern

16

Beschreibung Ortsfeste Leitern	S. 94
Normen/Vorgaben an Steigleitern	S.95
Steigleitern nach DIN 18799-1 Ortsfeste Steigleitern an baulicher Anlage	S. 96–97
Steigleitern nach DIN 14094-1 Notleiteranlagen	S. 98–99
Steigleitern nach DIN EN ISO 14122-4 Ortsfeste Steigleitern an maschinellen Anlagen	S. 100–101
Steigleiter-Systemteile	S. 102–105
Schachtleitern	S. 106
Einstiegshilfen	S. 107
Fallschutz-System	S. 108

## Ortsfeste Leitern

### Steigleitern

Steigleitern sind die ideale Steigsystemlösung wenn es um einen sicheren und dauerhaften Zugang an Gebäuden, Anlagen oder Maschinen, auch in großen Höhen, geht wie z. B.:

- + Aufstieg zu Kontroll- und Wartungsarbeiten an Gebäuden, Maschinen- und Regalanlagen
- + Fluchtweg als Notleiteranlage an Gebäuden

Steigleitern sind in einem modularen Baukastensystem konzipiert. Das System ermöglicht es selbst komplexe, mehrzügige Anlagen mit einer Zeitersparnis von bis zu 30 Prozent zu montieren. Das umfangreiche Zubehörsortiment deckt die unterschiedlichsten Anforderungen ab, welche die baulichen Gegebenheiten vor Ort verlangen.



Bei der Planung von ortsfesten Leitern empfehlen wir Ihnen, die zuständigen Behörden so früh wie möglich mit einzubeziehen.



Steigleiter mit Rückenschutzkorb



Ausstieg aus der Steigleiter inkl. automatisch schließender Sicherungstür

### Schachtleitern

Schachtleitern gibt es in zwei verschiedenen Breiten und unterschiedlichen Materialien je nach Einsatzzweck wie z. B.:

- + Sicherer Abstieg zu Kontroll- und Wartungsarbeiten in Kläranlagen, Trinkwasserversorgungsanlagen, Deponien, Rückhaltebecken und sonstige Schachtanlagen

Für das sichere Ein- und Aussteigen stehen verschiedene Einstiegs-  
hilfen zur Verfügung.

DIN und GUV fordern u. a.:

Steigeisengänge müssen an ihrer Austrittsstelle eine Haltevorrichtung haben, die sicheres Ein- und Aussteigen ermöglicht, z. B. Haltestangen oder Haltegriffe.

Einstiegs-  
hilfen entsprechen:

DIN 19572 (Haltevorrichtungen zum Einsteigen in begehbare Schächte)

Schachtleitern entsprechen:

DIN EN 14396 (Ortsfeste Steigleitern für Schächte)



Schachtleiter 1,96 m lang

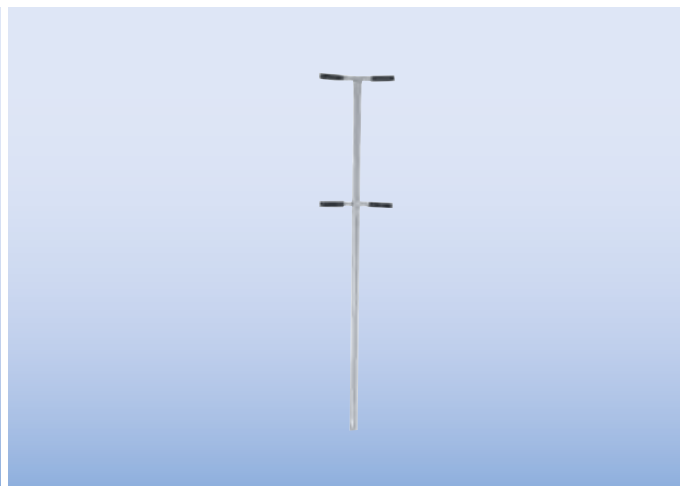

Haltestange mit Doppelgriffen



## Normen/Vorgaben an Steigleitern

### + DIN 18 799-1 – Ortsfeste Steigleitern an baulichen Anlagen

(Teil 1: Steigleitern mit Seitenholmen, sicherheitstechnische Anforderungen und Prüfungen)

Geltungsbereich: an Gebäuden für Wartungs- und Reinigungsarbeiten.

### + DIN 14 094-1 – Feuerwehrwesen – Notleiteranlagen

(Teil 1: Notleiter mit und ohne Rückenschutz, Haltevorrichtung, Podeste)

Geltungsbereich: Notleiteranlagen sind bauliche Anlagen über die Menschen im Gefahrenfall gerettet werden können.

Sie sollten grundsätzlich auch eine Selbstrettung ermöglichen – bei Planung immer die Brandschutzbehörden mit einbinden.

### + EN ISO 14122-4 – Sicherheit von Maschinen – Ortsfeste Zugänge zu maschinellen Anlagen

(Teil 4: Ortsfeste Steigleitern an maschinellen Anlagen)

Geltungsbereich: als Zugang zu stationären und mobilen Maschinen und maschinellen Anlagen.

Dabei kann es sich auch um ein Gebäude als Teil einer maschinellen Anlage handeln.

Sie wünschen ausführlichere  
**Informationen?**  
Dann fordern Sie jetzt unseren  
neuen Katalog „Ortsfeste Leitern“ an!



**Steigleitern, einzügig**



**Steigleitern, mehrzügig**



## Steigleitern nach DIN 18799-1

### Ortsfeste Steigleiter an baulicher Anlage

#### Einsatzbereiche

- + Wartungs- und Reinigungsarbeiten an Gebäuden

#### Planung und Benutzung

- + Personenkreis (PK) A= ungeübte Personen (z.B. Privatpersonen, Hausmeister usw.) ohne Erfahrung mit Steigschutz
- + Personenkreis (PK) B = wenig geübte Personen (z.B. Monteure mit Erfahrung im Steigschutz)

Die Höhe der einzelnen Leiternzüge und Abstände der Ruhebühnen erfolgt unter Berücksichtigung der Personenkreise.

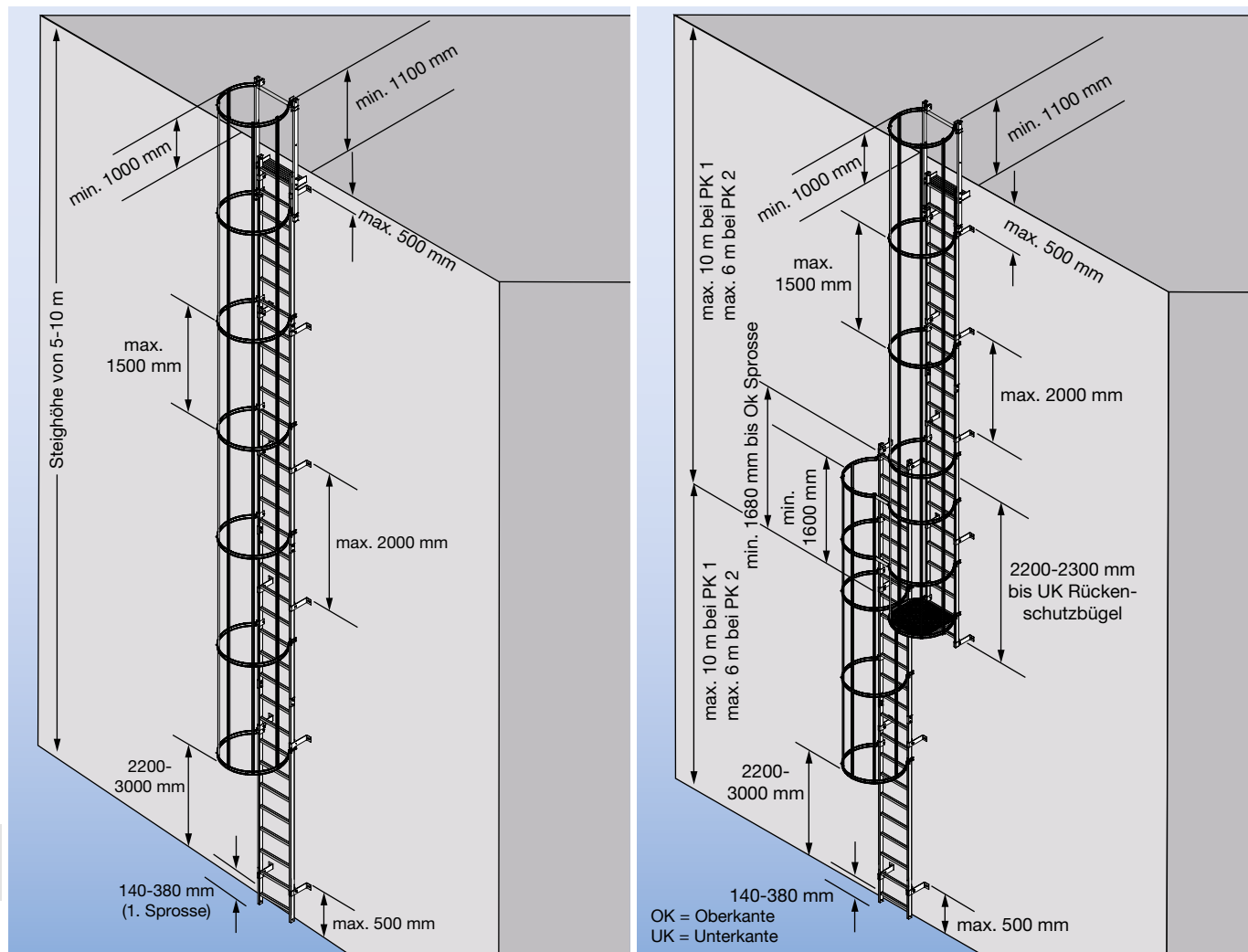

#### Wichtig – folgende Vorgaben sind zu beachten:

- + Ab 5 m Steighöhe muss, soweit baulich möglich, ein Rückenschutz vorhanden sein.
- + Ab 10 m Steighöhe ist die Steigleiter versetzt auszuführen.  
Die maximale Länge eines Leiternzuges darf 10 m nicht überschreiten.
- + Ist aus baulichen Gründen eine Versetzung nicht möglich, so kann die Leiter auch einzügig über 10 m ausgeführt werden.  
Die Umsteigeplattform ist durch den klappbaren Zwischenboden zu ersetzen.
- + Für seitliche Überstiege können die Leiterteile höher geführt werden.
- + Wenn die Spaltgröße am Ausstieg größer als 75 mm ist, zur Spaltverkleinerung den Ausstiegstritt mit bestellen.
- + An ungesicherten Ausstiegsstellen sind beidseitig zur Steigleiter angebrachte Geländer erforderlich, siehe DIN EN ISO 14122-4.

## Steigleitern nach DIN 18799-1 Ortsfeste Steigleiter an baulicher Anlage

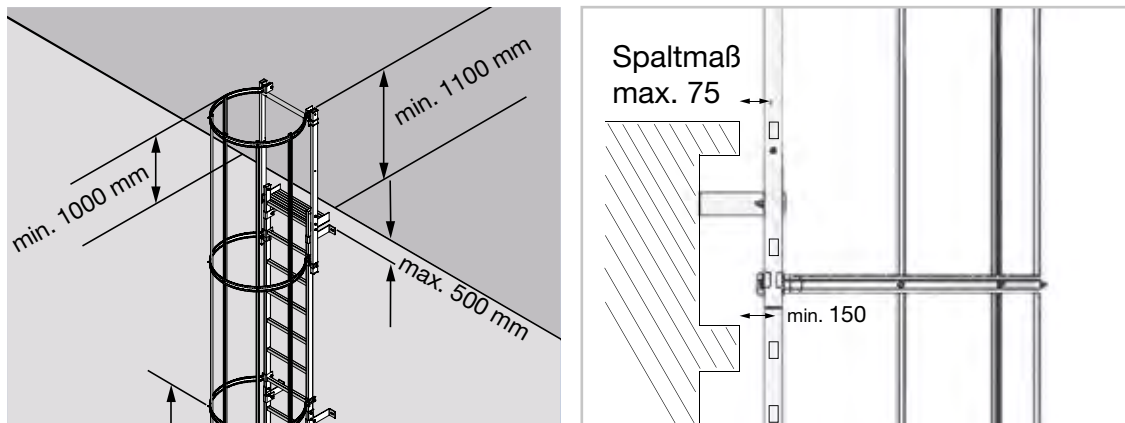

### Steigleiter, einzügig nach DIN 18799-1 bis max. 10,0 m Steighöhe; mit Rückenschutz, ab 5,0 m Steighöhe erforderlich

Steighöhe bis ca. m	4,76	5,60	6,44	7,28	8,40	9,52	
Leiternlänge incl. Ausstiegsholm ca. m	5,86	6,70	7,54	8,38	9,50	10,62	
<b>Stahl, verzinkt</b>	<b>Art.-No.</b>	<b>836205</b>	<b>836212</b>	<b>836229</b>	<b>836236</b>	<b>836243</b>	<b>836250</b>
<b>Aluminium</b>	<b>Art.-No.</b>	<b>838407</b>	<b>838414</b>	<b>838421</b>	<b>838438</b>	<b>838445</b>	<b>838452</b>
Leiternteil 1,96 m	1	-	-	-	-	2	
Leiternteil 2,80 m	1	2	1	-	3	2	
Leiternteil 3,64 m	-	-	1	2	-	-	
Ausstiegsholm	2	2	2	2	2	2	
Maueranker starr (Abstand 200 mm)	6	8	8	8	10	12	
Rückenschutzbügel, Ø 700 mm	-	4	5	5	6	7	
Rückenschutzstrebe, Länge 3000 mm	-	7	10	10	12	15	
Steigleiternverbinder	2	2	2	2	4	6	

### Steigleiter, mehrzügig nach DIN 18799-1 mit Rückenschutz (Personenkreis A = Höhe der Leiternabschnitte max. 6,0 m)

Steighöhe bis ca. m	10,92	11,76	13,16	14,00	15,12	15,96	16,80	17,64	18,76	
Leiternlänge incl. Ausstiegsholm ca. m	12,02	12,86	14,26	15,10	16,22	17,06	17,90	18,74	19,86	
<b>Stahl, verzinkt</b>	<b>Art.-No.</b>	<b>836007</b>	<b>836014</b>	<b>836021</b>	<b>836038</b>	<b>836045</b>	<b>836052</b>	<b>836069</b>	<b>836076</b>	<b>836083</b>
<b>Aluminium</b>	<b>Art.-No.</b>	<b>838568</b>	<b>838575</b>	<b>838582</b>	<b>838599</b>	<b>838605</b>	<b>838612</b>	<b>838629</b>	<b>838636</b>	<b>838643</b>
Leiternteil 1,96 m	1	1	1	1	2	1	1	1	1	
Leiternteil 2,80 m	4	3	3	2	3	4	3	6	2	
Leiternteil 3,64 m	-	1	2	3	2	2	3	1	5	
Ausstiegsholm	2	2	2	2	2	2	2	2	2	
Maueranker starr (Abstand 200 mm)	18	18	26	26	28	28	28	30	36	
Rückenschutzbügel, Ø 700 mm	8	9	10	11	11	12	13	14	15	
Rückenschutzstrebe, Länge 3000 mm	19	24	26	26	31	31	31	31	39	
Rückenschutzbügel ¼	4	4	8	8	8	8	8	8	12	
Verbinder für Doppelring	2	2	4	4	4	4	4	4	6	
Umsteigeplattform	1	1	2	2	2	2	2	2	3	
Steigleiternverbinder	6	6	6	6	8	8	8	10	8	

### Steigleiter, mehrzügig nach DIN 18799-1 mit Rückenschutz (Personenkreis B = Höhe der Leiternabschnitte max. 10,0 m)

Steighöhe bis ca. m	10,64	11,76	12,60	13,44	14,28	15,12	15,96	17,08	17,92	18,76	
Leiternlänge incl. Ausstiegsholm ca. m	11,74	12,86	13,70	14,54	15,38	16,22	17,06	18,18	19,02	19,86	
<b>Stahl, verzinkt</b>	<b>Art.-No.</b>	<b>836106</b>	<b>836113</b>	<b>836120</b>	<b>836137</b>	<b>836144</b>	<b>836151</b>	<b>836168</b>	<b>836175</b>	<b>836182</b>	<b>836199</b>
<b>Aluminium</b>	<b>Art.-No.</b>	<b>838469</b>	<b>838476</b>	<b>838483</b>	<b>838490</b>	<b>838506</b>	<b>838513</b>	<b>838520</b>	<b>838537</b>	<b>838544</b>	<b>838551</b>
Leiternteil 1,96 m	-	2	1	-	-	-	-	-	-	-	
Leiternteil 2,80 m	2	1	2	3	2	1	-	3	2	1	
Leiternteil 3,64 m	2	2	2	2	3	4	5	3	4	5	
Ausstiegsholm	2	2	2	2	2	2	2	2	2	2	
Maueranker starr (Abstand 200 mm)	18	18	20	20	20	22	24	24	26	26	
Rückenschutzbügel, Ø 700 mm	8	9	9	10	11	11	12	13	13	14	
Rückenschutzstrebe, Länge 3000 mm	19	21	23	24	24	28	28	28	31	33	
Rückenschutzbügel ¼	4	4	4	4	4	4	4	4	4	4	
Verbinder für Doppelring	2	2	2	2	2	2	2	2	2	2	
Umsteigeplattform	1	1	1	1	1	1	1	1	1	1	
Steigleiternverbinder	4	6	6	6	6	6	6	8	8	8	

## Steigleitern nach DIN 14094-1 Notleiteranlagen

### Einsatzbereiche

Notleiteranlagen sind bauliche Anlagen, über die Menschen im Gefahrenfall gerettet werden können. Sie sollten grundsätzlich auch eine Selbstrettung ermöglichen.

### Planung und Benutzung

Bei der Planung von Notleiteranlagen ist die zuständige Brandschutzdienststelle mit einzubinden.  
Bei möglichen Absturzhöhen ab 1 m sind an Ein-, Aus- und Überstiegen Haltevorrichtungen erforderlich.

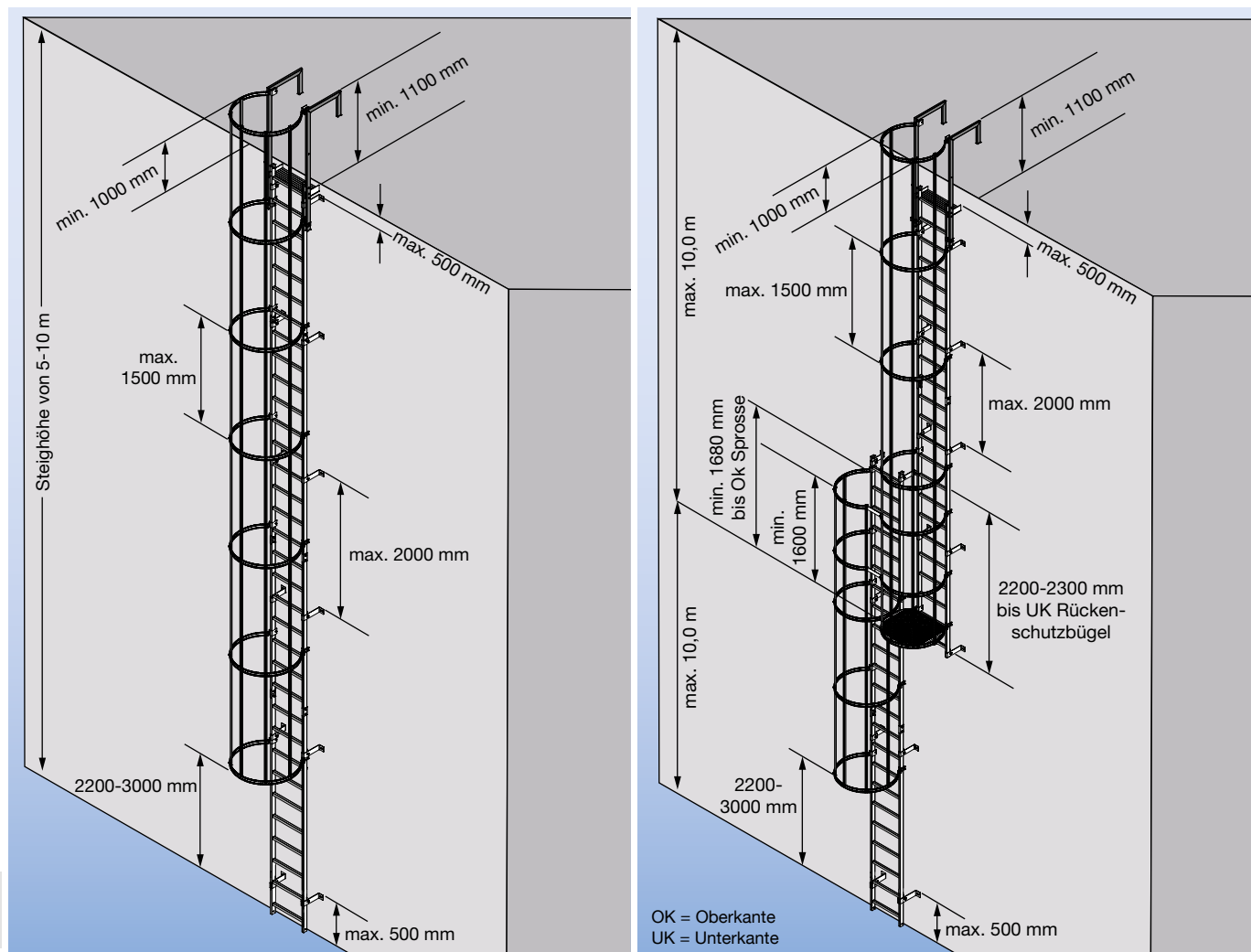

### Wichtig – folgende Vorgaben sind zu beachten:

- + Ab 5 m Steighöhe muss, soweit baulich möglich, ein Rückenschutz vorhanden sein.
- + Ab 10 m Steighöhe ist die Steigleiter versetzt auszuführen.  
Die maximale Länge eines Leiterzuges darf 10 m nicht überschreiten.
- + Für seitliche Überstiege können die Leiterteile höher geführt werden.
- + Wenn die Spaltgröße am Ausstieg größer als 75 mm ist, zur Spaltverkleinerung den Ausstiegstritt mit bestellen.

## Steigleitern nach DIN 14094-1

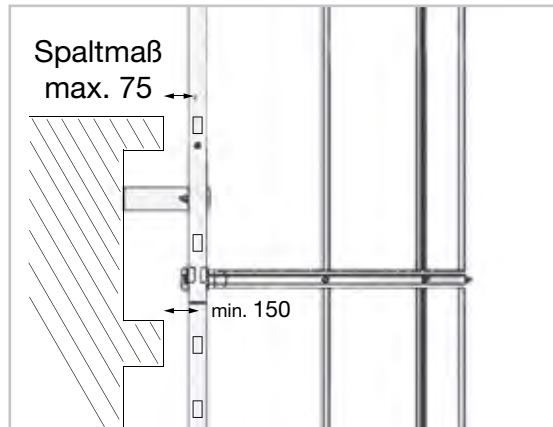
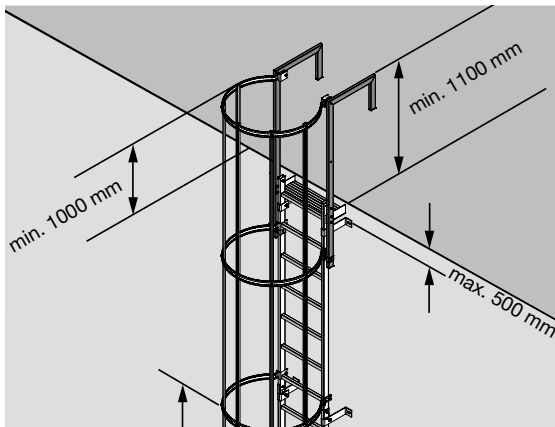

### Steigleiter, einzügig nach DIN 14094-1 Notleiteranlagen (bis max. Steighöhe 10 m)

Steighöhe bis ca. m	4,76	5,60	6,44	7,28	8,40	9,52	
Leiternlänge incl. Ausstiegsholm ca. m	5,86	6,70	7,54	8,38	9,50	10,62	
<b>Stahl, verzinkt</b>	<b>Art.-No.</b>	<b>836502</b>	<b>836519</b>	<b>836526</b>	<b>836533</b>	<b>836540</b>	<b>836577</b>
<b>Aluminium</b>	<b>Art.-No.</b>	<b>838650</b>	<b>838667</b>	<b>838674</b>	<b>838681</b>	<b>838698</b>	<b>838704</b>
Leiternteil 1,96 m	1	-	-	-	-	2	
Leiternteil 2,80 m	1	2	1	-	3	2	
Leiternteil 3,64 m	-	-	1	2	-	-	
Ausstiegsgeländer	2	2	2	2	2	2	
Maueranker starr (Abstand 200 mm)	6	8	8	8	10	12	
Rückenschutzbügel, Ø 700 mm	-	4	5	5	6	7	
Rückenschutzstrebe, Länge 3000 mm	-	7	10	10	12	15	
Steigleiternverbinder	2	2	2	2	4	6	

### Steigleiter, mehrzügig nach DIN 14094-1 mit Rückenschutz (ab 10 m Steighöhe)

Steighöhe bis ca. m	10,64	11,76	12,60	13,44	14,28	15,12	15,96	17,08	17,92	18,76	
Leiternlänge incl. Ausstiegsholm ca. m	11,74	12,86	13,70	14,54	15,38	16,22	17,06	18,18	19,02	19,86	
<b>Stahl, verzinkt</b>	<b>Art.-No.</b>	<b>836403</b>	<b>836410</b>	<b>836427</b>	<b>836434</b>	<b>836441</b>	<b>836458</b>	<b>836465</b>	<b>836472</b>	<b>836489</b>	<b>836496</b>
<b>Aluminium</b>	<b>Art.-No.</b>	<b>838711</b>	<b>838728</b>	<b>838735</b>	<b>838742</b>	<b>838759</b>	<b>838766</b>	<b>838773</b>	<b>838780</b>	<b>838797</b>	<b>838803</b>
Leiternteil 1,96 m	-	2	1	-	-	-	-	-	-	-	
Leiternteil 2,80 m	2	1	2	3	2	1	-	3	2	1	
Leiternteil 3,64 m	2	2	2	2	3	4	5	3	4	5	
Ausstiegsgeländer	2	2	2	2	2	2	2	2	2	2	
Maueranker starr (Abstand 200 mm)	18	18	20	20	20	22	24	24	26	26	
Rückenschutzbügel, Ø 700 mm	8	9	9	10	11	11	12	13	13	14	
Rückenschutzstrebe, Länge 3000 mm	19	21	23	24	24	28	28	28	31	33	
Rückenschutzbügel ¾	4	4	4	4	4	4	4	4	4	4	
Verbinder für Doppelring	2	2	2	2	2	2	2	2	2	2	
Umsteigeplattform	1	1	1	1	1	1	1	1	1	1	
Steigleiternverbinder	4	6	6	6	6	6	6	8	8	8	

## Steigleitern nach DIN EN ISO 14122-4 Ortsfeste Steigleitern an maschinellen Anlagen

### Einsatzbereiche

Zugang zu Maschinen und maschinellen Anlagen

### Planung und Benutzung

Steigleitern an maschinellen Anlagen erlauben den Zugang für Wartungs- und Instandhaltungsarbeiten, sowie Reparatur- und Reinigungsarbeiten. Dabei kann es sich auch um ein Gebäude als Teil einer maschinellen Anlage handeln.

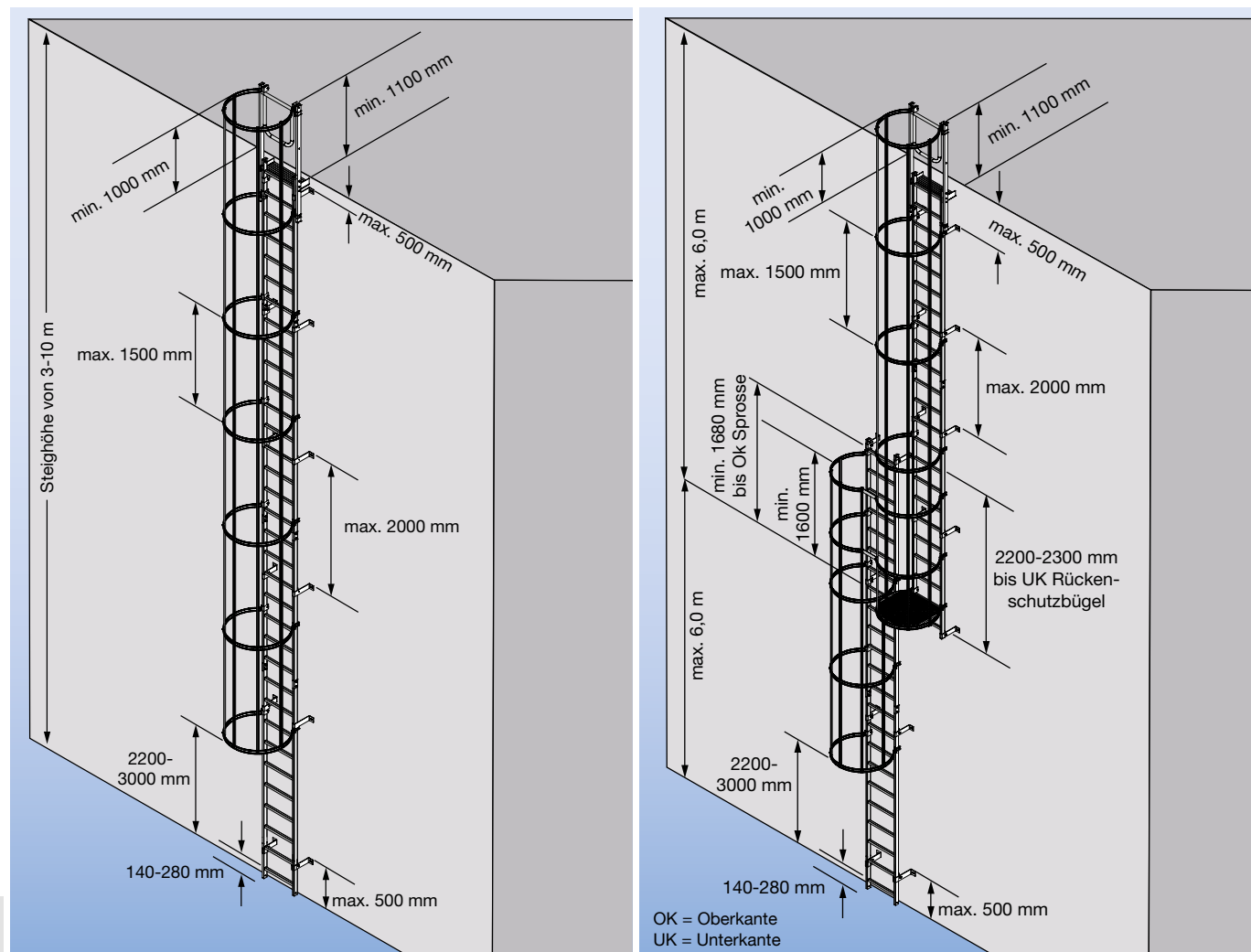

### Wichtig – folgende Vorgaben sind zu beachten:

- + Ab 3 m Steighöhe muss ein Rückenschutz vorhanden sein.
- + Ab 10 m Steighöhe ist die Steigleiter versetzt auszuführen.  
Die maximale Länge eines Leiterzuges darf 6 m nicht überschreiten.
- + Ist aus baulichen Gründen eine Versetzung nicht möglich, so kann die Leiter auch einzügig über 10 m ausgeführt werden.  
Die Umsteigeplattform ist durch den klappbaren Zwischenboden zu ersetzen.
- + Für seitliche Überstiege können die Leiterteile höher geführt werden.
- + Wenn die Spaltgröße am Ausstieg größer als 75 mm ist, zur Spaltverkleinerung den Ausstiegstritt mit bestellen.
- + An ungesicherten Ausstiegsstellen sind beidseitig zur Steigleiter angebrachte Geländer erforderlich, siehe DIN EN ISO 14122-4.
- + An dem Ausstieg ist eine Sicherungsschranke Art.-No. 835499 erforderlich.

## Steigleitern nach DIN EN ISO 14122-4

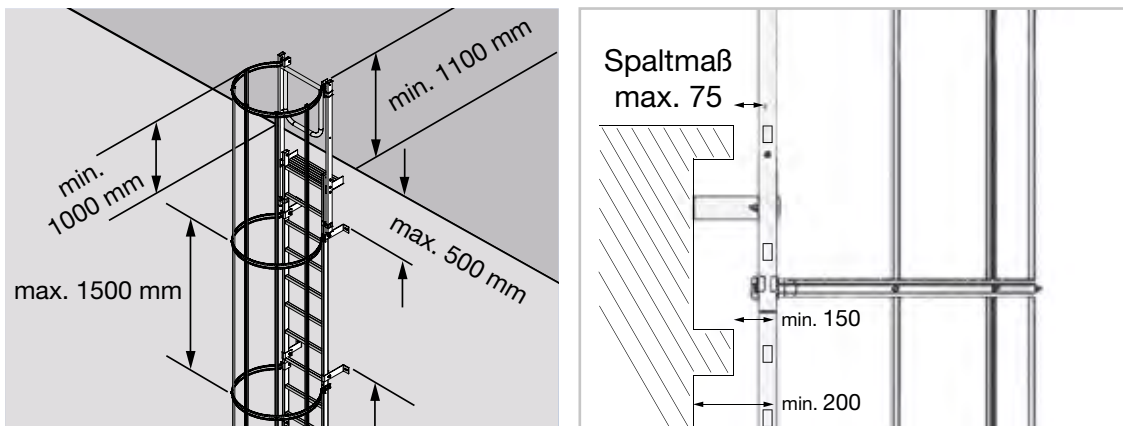

### Steigleiter, einzügig nach DIN EN-14122-4 Ortsfeste Leiter an maschinellen Anlagen (max. Steighöhe 10 m)

Steighöhe bis ca. m	4,76	5,60	6,44	7,28	8,40	9,52
Leiternlänge incl. Ausstiegsholm ca. m	5,86	6,70	7,54	8,38	9,50	10,62
<b>Stahl, verzinkt</b>	<b>Art.-No. 836700</b>	<b>836717</b>	<b>836724</b>	<b>836731</b>	<b>836748</b>	<b>836755</b>
<b>Aluminium</b>	<b>Art.-No. 838810</b>	<b>838827</b>	<b>838834</b>	<b>838841</b>	<b>838858</b>	<b>838865</b>
Leiternteil 1,96 m	1	–	–	–	–	2
Leiternteil 2,80 m	1	2	1	–	3	2
Leiternteil 3,64 m	–	–	1	2	–	–
Ausstiegsholm	2	2	2	2	2	2
Maueranker starr (Abstand 200 mm)	6	8	8	8	10	12
Rückenschutzbügel, Ø 700 mm	3	4	5	5	6	7
Rückenschutzstrebe, Länge 3000 mm	5	7	10	10	12	15
Steigleiternverbinder	2	2	2	2	4	6
Sicherungsschranke	1	1	1	1	1	1

### Steigleiter, mehrzügig nach DIN EN-14122 Ortsfeste Leitern an maschinellen Anlagen (ab 10 m Steighöhe)

Die maximale Höhe der einzelnen Leiternabschnitte beträgt 6,00 m.

Steighöhe bis ca. m	10,92	11,76	13,16	14,00	15,12	15,96	16,80	17,64	18,76
Leiternlänge incl. Ausstiegsholm ca. m	12,02	12,86	14,26	15,10	16,22	17,06	17,90	18,74	19,86
<b>Stahl, verzinkt</b>	<b>Art.-No. 836601</b>	<b>836618</b>	<b>836625</b>	<b>836632</b>	<b>836649</b>	<b>836656</b>	<b>836663</b>	<b>836670</b>	<b>836687</b>
<b>Aluminium</b>	<b>Art.-No. 838872</b>	<b>838889</b>	<b>838896</b>	<b>838902</b>	<b>838919</b>	<b>838926</b>	<b>838933</b>	<b>838940</b>	<b>838957</b>
Leiternteil 1,96 m	1	1	1	1	2	1	1	1	1
Leiternteil 2,80 m	4	3	3	2	3	4	3	6	2
Leiternteil 3,64 m	–	1	2	3	2	2	3	1	5
Ausstiegsgeländer	2	2	2	2	2	2	2	2	2
Maueranker starr (Abstand 200 mm)	18	18	26	26	28	28	28	30	36
Rückenschutzbügel, Ø 700 mm	8	9	10	11	11	12	13	14	15
Rückenschutzstrebe, Länge 3000 mm	19	24	26	26	31	31	31	31	39
Rückenschutzbügel ¾	4	4	8	8	8	8	8	8	12
Verbinder für Doppelring	2	2	4	4	4	4	4	4	6
Umsteigeplattform	1	1	2	2	2	2	2	2	3
Steigleiternverbinder	6	6	6	6	8	8	8	10	8
Sicherungsschranke	1	1	1	1	1	1	1	1	1

## Systemteile

### Leiterenteil 0,84 m

Ausführung	Gewicht kg	Art.-No.
Stahl, verzinkt	4,4	837103
Aluminium	1,5	838308



### Leiterenteil 2,80 m

Ausführung	Gewicht kg	Art.-No.
Stahl, verzinkt	14,8	835543
Aluminium	5,0	838018



### Leiterenteil 1,96 m

Ausführung	Gewicht kg	Art.-No.
Stahl, verzinkt	10,3	835536
Aluminium	3,5	838001



### Leiterenteil 3,64 m

Ausführung	Gewicht kg	Art.-No.
Stahl, verzinkt	19,2	835550
Aluminium	6,5	838025



### Steigleiternverbinder

Ausführung	Gewicht kg	Art.-No.
für Stahl, verzinkt	0,1	835529
für Aluminium	0,1	838032

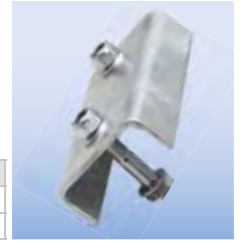

### Ausstiegsholm, einseitig

Ausführung	Gewicht kg	Art.-No.
für Stahl, verzinkt	3,7	835772
für Aluminium	3,7	838209



### Fußplatte

- + Zur Bodenbefestigung der Steigleiter
- + 120 x 120 mm
- + Befestigungsloch: Ø 15 mm

Ausführung	Gewicht kg	Art.-No.
Stahl, verzinkt	1,2	835123
Aluminium	0,4	838131

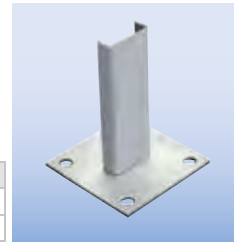

### Rückenschutzbügel Ø 700 mm

- + mit vormontierten Befestigungsmitteln

Ausführung	Gewicht kg	Art.-No.
Stahl, verzinkt	2,4	835420
Aluminium	0,8	838056



### Umsteigebühne

Ausführung	Gewicht kg	Art.-No.
für Stahl, verzinkt	18,6	835444
für Aluminium	18,6	838117

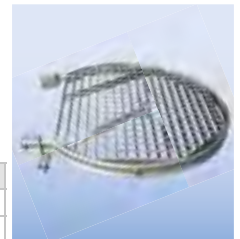

### Rückenschutzbügel, ¾ Ausführung

- + mit vormontierten Befestigungsmitteln

Ausführung	Gewicht kg	Art.-No.
Stahl, verzinkt	1,8	835437
Aluminium	0,7	838063



### Verbinder für Doppelring

Ausführung	Gewicht kg	Art.-No.
Stahl, verzinkt	0,6	835413
Aluminium	0,1	838070



### Rückenschutz-Strebe 3000 mm

Ausführung	Gewicht kg	Art.-No.
Stahl, verzinkt	2,5	835567
Aluminium	1,1	838094



### Sicherungsschranke

Ausführung	Gewicht kg	Art.-No.
Stahl, verzinkt	3,5	835499





## Systemteile

### Grundpodest

- + Stahl verzinkt
- + Mit Gitterrost und zwei Konsolen
- + Geländer an einer Längs- und Stirnseite



<b>Größe</b>	in mm	1000 x 1000
<b>Gewicht</b>	ca. kg	68,0
<b>Art.-No.</b>		835574

### Erweiterungspodest

- + Stahl verzinkt
- + Mit Gitterrost und einer Konsole
- + Geländer an einer Längsseite mit Geländerverbindung
- + Erweiterungspodeste können beliebig aneinander geschraubt werden
- + Im Regelfall ist bei der Montage das Grundpodest als Abschluss anzubringen



<b>Größe</b>	in mm	500 x 1000	1000 x 1000
<b>Gewicht</b>	ca. kg	33,5	66,0
<b>Art.-No.</b>		835581	837004

### Übergang

- + Mit Stahl verzinktem Gitterrost

**Empfehlung:** Für die Befestigung des Überganges verstellbare Wandanker oder Fußplatten und falls notwendig das passende Leiternteil mitbestellen



Ausführung	Art.-No.
für Stahl, verzinkt 450 mm	835383
für Stahl, verzinkt 750 mm	835888
für Stahl, verzinkt 900 mm	835895
für Aluminium 450 mm	838223
für Aluminium 750 mm	838230
für Aluminium 900 mm	838247

### Ausstiegsgeländer

- + Abgewinkelt
- + Ausladung 450 mm



Abb. 2 St. 835314

Ausführung	Art.-No.
für Stahl, verzinkt	835314
für Aluminium	838216

## Systemteile

### Ausstiegstritt

- + Zur Reduzierung der Spaltbreite am Ausstieg
- + Abmessungen ca. 540 x 150–300 mm
- + Bestehend aus geriffelten Sprossen

Spaltmaß in mm	Ausführung	Art.-No.
150	Stahl, verzinkt	835956
200		835963
250		835970
300		835987



### Zwischenboden, klappbar

- + Absturzsicherung und Ruhepodest bei einzügigen Steigleitern
- + 625 x 350 mm
- + Integriert in einem zusätzlichen Rückenschutzbügel
- + Ist mit einem längeren Bügelschloß (nicht enthalten) verschließbar

Ausführung	Art.-No.
für Stahl, verzinkt	835475
für Aluminium	838124



### Sicherungstür

- + Tür schwenkt nach links auf
- + Durchstiegssperre am oberen Ende
- + Mit bauseitigem Vorhängeschloß verschließbar
- + Unbefugtes Aufsteigen wird verhindert

Ausführung	Gewicht in kg	Art.-No.
Aluminium	12,1	837578



### Notabstiegsleiter

- + Automatische Entriegelung der Aluminiumleiter von oben
- + Länge bis zum Boden 3,06 m
- + Abstand Rückenstrebe bis Boden max. 3,00 m

Ausführung	Art.-No.
für Stahl, verzinkt	835666
für Aluminium	838148



### Maueranker, starr 200 mm

Ausführung	Art.-No.
Stahl, verzinkt	835239

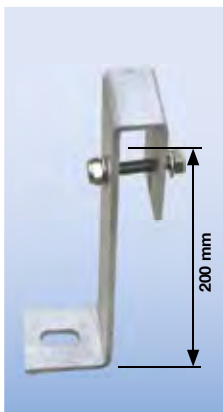

### Maueranker, starr

- + U-Form

Ausführung	Art.-No.
für Stahl, verzinkt 150 mm	835086
für Stahl, verzinkt 200 mm	835093
für Aluminium, 150 mm	838179
für Aluminium, 200 mm	838186

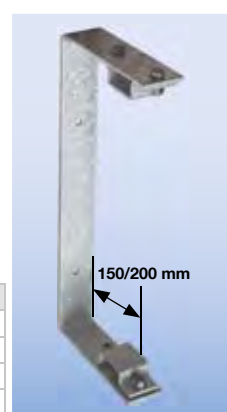

### Maueranker, starr

- + V-Form

Ausführung	Art.-No.
für Stahl, verzinkt 150 mm	835109
für Stahl, verzinkt 200 mm	835116
für Aluminium, 150 mm	838155
für Aluminium, 200 mm	838162

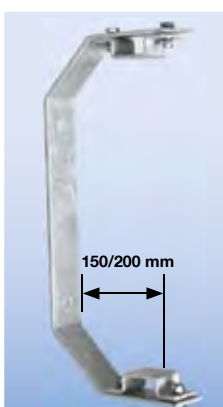

### Maueranker, starr

- + 500 mm

Ausführung	Art.-No.
für Stahl, verzinkt 500 mm	835338
für Aluminium, 500 mm	838193

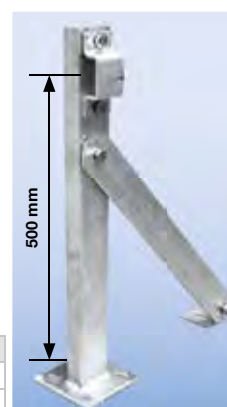

## Systemteile

### Maueranker, verstellbar

+ Standard

Ausführung	Art.-No.
189–253 mm	835246

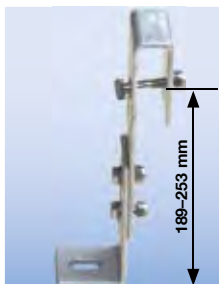

### Maueranker, verstellbar

Ausführung	Art.-No.
100–150 mm	835192
150–200 mm	835208

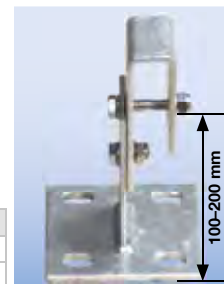

### Maueranker, verstellbar

Ausführung	Art.-No.
200–270 mm	835215
270–400 mm	835222

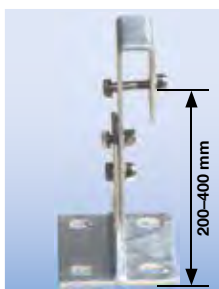

### Maueranker mit großer Grundplatte

Ausführung	Art.-No.
100–150 mm	835253
150–200 mm	835277
200–270 mm	835260
270–400 mm	835284

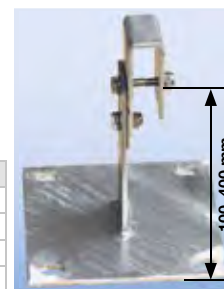

### Wasserleitblech für Standardmaueranker

Ausführung	Art.-No.
Edelstahl	835031



### Wasserleitblech für Grundplatte

Ausführung	Art.-No.
Edelstahl 120x120 mm	835055
Edelstahl 200x200 mm	835048



### Wasserleitblech für Maueranker U-Form

Ausführung	Art.-No.
Edelstahl	835017

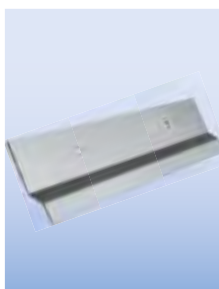

### Wasserleitblech für Maueranker V-Form

Ausführung	Art.-No.
Edelstahl	835000



**Nie wieder teure Wärmebrücken!**  
 Sie wünschen ausführlichere  
**Informationen?**

Dann fordern Sie jetzt unseren neuen  
 Prospekt „IsoMont“-Wandhalterung an!



## SchachtLeitern

- + Aus feuerverzinktem Stahl oder Edelstahl V4A, gebeizt und passiviert
- + Entsprechend DIN EN 14396, Bauart geprüft
- + Einstiegshilfen entsprechen DIN 19572
- + Lichte Weite 300 mm/400 mm
- + Rechteckrohrholme 50 x 20 mm, rutschsichere Lochsprossen
- + Schachtleitern aus GFK auf Anfrage



Für Leitern mit 4–9 Sprossen sind 4 Stück Wandanker, für Leitern mit 10–15 Sprossen 6 Stück Wandanker, für Leitern mit 16–24 Sprossen 10 Stück Wandanker erforderlich.

### SchachtLeitern aus Stahl, feuerverzinkt

Sprossenanzahl	Länge ca. m	Außenbreite mm	Lichte Weite mm	Art.-No.	Außenbreite mm	Lichte Weite mm	Art.-No.
4	1,12	340	300	815798	440	400	815910
5	1,40	340	300	815804	440	400	815927
6	1,68	340	300	815811	440	400	815934
7	1,96	340	300	815828	440	400	815941
8	2,24	340	300	815835	440	400	815958
9	2,52	340	300	815842	440	400	815965
10	2,80	340	300	815859	440	400	815972
11	3,08	340	300	815866	440	400	815989
12	3,36	340	300	815873	440	400	815996
13	3,64	340	300	815880	440	400	816009
14	3,92	340	300	815897	440	400	816016
15	4,20	340	300	815903	440	400	816023

#### Zubehör: Wandanker

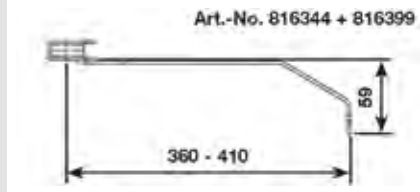
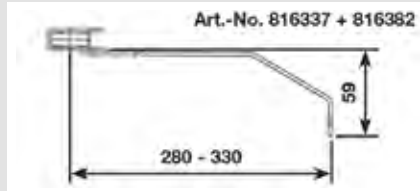
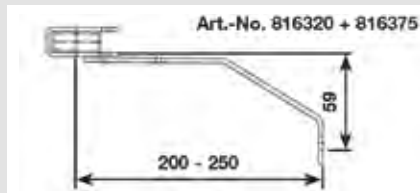
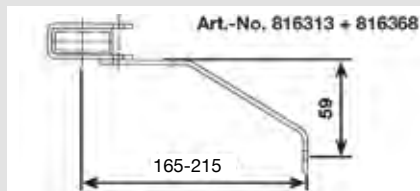
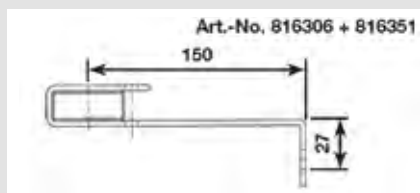

### SchachtLeitern aus Edelstahl V4A (1.4571)

Sprossenanzahl	Länge ca. m	Außenbreite mm	Lichte Weite mm	Art.-No.	Außenbreite mm	Lichte Weite mm	Art.-No.
4	1,12	340	300	816030	440	400	816153
5	1,40	340	300	816047	440	400	816160
6	1,68	340	300	816054	440	400	816177
7	1,96	340	300	816061	440	400	816184
8	2,24	340	300	816078	440	400	816191
9	2,52	340	300	816085	440	400	816207
10	2,80	340	300	816092	440	400	816214
11	3,08	340	300	816108	440	400	816221
12	3,36	340	300	816115	440	400	816238
13	3,64	340	300	816122	440	400	816245
14	3,92	340	300	816139	440	400	816252
15	4,20	340	300	816146	440	400	816269

### Zubehör SchachtLeitern

Befestigungsmaterial für Schachtleitern	Art.-Nr.
Fußplatte V4A (St.)	816917
Leiternverbindung zum Verlängern, V4A, (Satz)	816283
Wandanker Standard 150 mm, Stahl verzinkt (St.)	816306
Wandanker verstellbar 165–215 mm, Stahl verzinkt, (St.)	816313
Wandanker verstellbar 200–250 mm, Stahl verzinkt, (St.)	816320
Wandanker verstellbar 280–330 mm, Stahl verzinkt, (St.)	816337
Wandanker verstellbar 360–410 mm, Stahl verzinkt, (St.)	816344
Wandanker Standard 150 mm, V4A, (St.)	816351
Wandanker verstellbar 165–215 mm, V4A, (St.)	816368
Wandanker verstellbar 200–250 mm, V4A, (St.)	816375
Wandanker verstellbar 280–330 mm, V4A, (St.)	816382
Wandanker verstellbar 360–410 mm, V4A, (St.)	816399

## Einstiegshilfen

### Haltestange mit Doppelgriffen

- + Aus Edelstahl V4A (1.4571), gebeizt und passiviert
- + Hohe Wirtschaftlichkeit durch mobilen Einsatz, nur die Hülse bleibt fest im Schacht

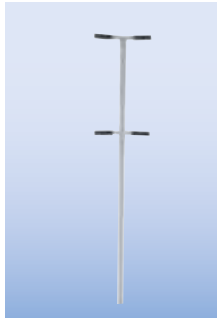

Länge in m	Gewicht in kg	Art.-No.
1,60	3,5	816405

### Einsteckhülse

- + Aus Edelstahl V4A (1.4571), gebeizt und passiviert (rund) oder Stahl verzinkt (viereckig)
- + Passend für Einstiegshilfe Art.-No. 816405



Ausführung	Gewicht in kg	Art.-No.
V4A	1,1	816412
Stahl, verzinkt	1,1	816429

### Haltestange mit einseitigem Griff

- + Aus Edelstahl V4A (1.4571), gebeizt und passiviert oder Stahl verzinkt
- + Absenkbar zum Befestigen an der Wand
- + Komplett mit Einsteckhülse



Ausführung	Länge in m	Gewicht in kg	Art.-No.
V4A	1,50	4,5	816436
Stahl, verzinkt	1,50	4,5	816443

### Haltestange mit einseitigem Griff

- + Aus Edelstahl V4A (1.4571), gebeizt und passiviert oder Stahl verzinkt
- + Absenkbar zum Befestigen an Leiternholmen von 50 x 20 bis 60 x 25 mm (nicht für GFK-Schachtleitern)
- + Komplett mit Einsteckhülse

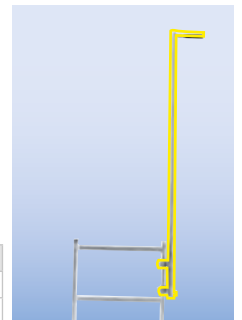

Ausführung	Länge in m	Gewicht in kg	Art.-No.
V4A	1,50	5,0	816450
Stahl, verzinkt	1,50	5,0	816467

### Haltegerüste

- + Aus Edelstahl V4A (1.4571), gebeizt und passiviert oder Stahl verzinkt
- + Absenkbar, komplett mit Beschlägen für Leiternholm 50 x 20 mm, für Leiternaußenbreiten 340 und 440 mm

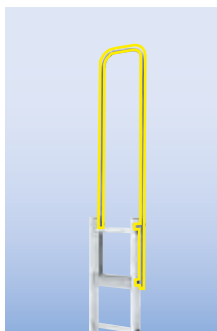

Ausführung	Leiterbreite in mm	Nutzlänge in m	Art.-No.
V4A	340	1,10	816474
Stahl, verzinkt	340	1,10	816481

Ausführung	Leiterbreite in mm	Nutzlänge in m	Art.-No.
V4A	440	1,10	816498
Stahl, verzinkt	440	1,10	816504

### Zubehör

#### Expressanker

- + Für die Befestigung von Hülse an der Schachtwand empfehlen wir Expressanker (bauamtlich zugelassen), Mindestbetonstärke 220 mm

Ohne Abbildung

Art.-No.
816511

## Fallschutz

### Fallschutzschiene mit Verbindungslasche

Ausführung	Länge in m	Art.-No.
Stahl, verzinkt	1,40	837202
	1,96	837219
	2,80	837226
	3,64	837233
Edelstahl V4A	1,40	837240
	1,96	837257
	2,80	837264
	3,64	837271



### Schienenbefestigung für Leiternsprossen

- + Für den Anbau der Fallschutzschienen an Leitern
- + Befestigungsabstand 1,68 m, bei kleineren Anlagen mindestens 4 Befestigungspunkte

Ausführung	Sprossentiefe	Art.-No.
für Stahl, verzinkt	26-35 mm	837318
für Edelstahl, V4A	26-35 mm	837332
für Aluminium	28x28 mm	837493



### Steigsperr

- + Einsetzbar als Anschlag für den Steig-  
schutzläufer um das ungewollte Heraus-  
gleiten aus der Schiene zu verhindern

Ausführung	Funktion	Art.-No.
Edelstahl, V4A	Starr	837387
	Lösbar	837479



### Steigschutzläufer

- + Mit Karabiner
- + Leichtgängig, ohne scharfe Ecken und  
Kanten
- + Sperrklinke aus Edelstahl
- + Das Auf- und Absteigen ist ohne und mit  
Rückenzug möglich

Art.-No.
837349



### Sicherheitsgurt

- + Nach DIN EN 361 und DIN EN 355
- + Aus reißfestem Nylonband
- + Verbreitertes Rückenteil
- + Auffangösen im Bauch- und Hüftbereich

Gewicht	Art.-No.
1,4 kg	837370



### Ruhepodest, klappbar

- + Muss nach 10 m Steighöhe installiert  
werden
- + Wird von hinten an die Fallschutzschiene  
angeschraubt

Ausführung	Art.-No.
Stahl, verzinkt	837455
Edelstahl, V4A	837462



### Ausstiegsvorrichtung

- + Zur Entnahme des Steigschutzläufers an  
gewünschter Ausstiegsstelle.
- + Ein 149 mm Schienenstück wird zwischen  
die anderen Fallschutzschienen eingebaut.
- + Schienenverbinder sind enthalten
- + Einsetzbar für Sprossenabstände von  
270-315 mm bei 25-45 mm Sprossenstärke

Ausführung	Art.-No.
Stahl, verzinkt	837431
Edelstahl, V4A	837448



### Umsteigevorrichtung

- + Aluminium eloxiert
- + Für den Ausstieg z.B. auf eine Dachfläche
- + 180° beidseitig drehbares oberes  
Schienenstück (350mm)
- + Bei Sprossentiefen über 25 mm sind zu-  
sätzliche Sonderteile erforderlich
- + Fallschutzschiene bis zum Drehteller  
separat bestellen

Länge in m	Art.-No.
3,35	837356



### Einstiegshilfe Schacht

- + Edelstahl, V4A
- + Unterteil Einstiegshilfe (siehe kleines Bild  
rechts) Art.-No. 837424 muss mitbestellt  
werden

Ausführung	Art.-No.
Edelstahl, V4A	837417
Ausführung	Art.-No.
Edelstahl, V4A	837424



**KRAUSE-Tipp:** Das Unterteil der Einstiegshilfe besteht aus Edelstahl, V4A. Es verbleibt an der Schachtleiter und kann nur mit der Einstiegshilfe Schacht verwendet werden.

Sie wünschen ausführlichere  
**Informationen?**  
Dann fordern Sie jetzt unseren  
neuen Katalog „Ortsfeste Leitern“ an!



## FahrGerüste

17

<b>MONTO®</b>	ArbeitsGerüst, ClimTec	max. AH: 7,0 m	S. 110–111
	FahrGerüst, ProTec	max. AH: 12,30 m	S. 112
	FahrGerüst, ProTec XXL	max. AH: 12,30 m	S. 113
	FaltGerüst, ProTec XS	max. AH: 11,80 m	S. 114
	PlattformGerüst, ProTec XS-P	max. AH: 3,70 m	S. 115
	MontageGerüst, RollTec	max. AH: 2,90 m	S. 115
<b>STABILO® Professional</b>	Beschreibung STABILO-FahrGerüste-System		S. 116–117
	FahrGerüst, Serie 10	max. AH: 14,40 m	S. 118–119
	FahrGerüst, Serie 50	max. AH: 14,40 m	S. 120–121
	FahrGerüst, Serie 100	max. AH: 14,40 m	S. 122–123
	FahrGerüst, Serie 500	max. AH: 14,40 m	S. 124–125
	FahrGerüst, Serie 1000	max. AH: 14,30 m	S. 126–127
	FahrGerüst, Serie 5000	max. AH: 14,30 m	S. 128–129
	FahrGerüst, Serie 5500 mit Treppenaufgang	max. AH: 14,30 m	S. 130–131
	FahrGerüst-Systemteile		S. 132–136

**ClimTec**  
System

## Alu-ArbeitsGerüst

- + TÜV/GS-geprüft, Belastbarkeit 200 kg/m<sup>2</sup> nach DIN EN 1004
- + Schneller, werkzeugloser Aufbau durch die Verwendung von form- und kraftschlüssigen Klemmverbindungen, sowie aufsteckbaren Rahmen-Systemteilen
- + Das ClimTec Grundgerüst lässt sich im aufgebauten Zustand, bedingt durch die niedrige Gerüsthöhe und einziehbaren Traversen, problemlos durch Türen schieben und ist somit das ideale Gerüst für den Innenausbau
- + Ein Optimum an Sicherheit bietet die v-förmige Traverse durch die Vergrößerung der Standfläche in Längs- und Querrichtung
- + Sicherer Innenaufstieg durch rutschfeste, profilierte Sprossen



Je nach Aufbauvariante müssen Ballastgewichte verwendet werden (Zubehör). Die Ballastierungsangaben finden Sie in der Aufbau- und Verwendungsanleitung oder auf unserer Homepage [www.krause-systems.de](http://www.krause-systems.de)

**Aufstellfläche:** max. 1,92 m – 1,75 m  
min. 1,42 m – 1,05 m

### Zubehörprogramm:



**Fahrrollensatz**  
+ Ø 125 mm  
+ 4 Stück  
+ Art.-No. 714169



**Fahrrollensatz**  
+ Ø 150 mm  
+ 4 Stück  
+ 115 mm  
höhenverstellbar  
+ Art.-No. 914309



**Ausleger**  
+ Art.-No. 714039



**Ballastgewicht**  
+ 10 kg  
+ Art.-No. 704306

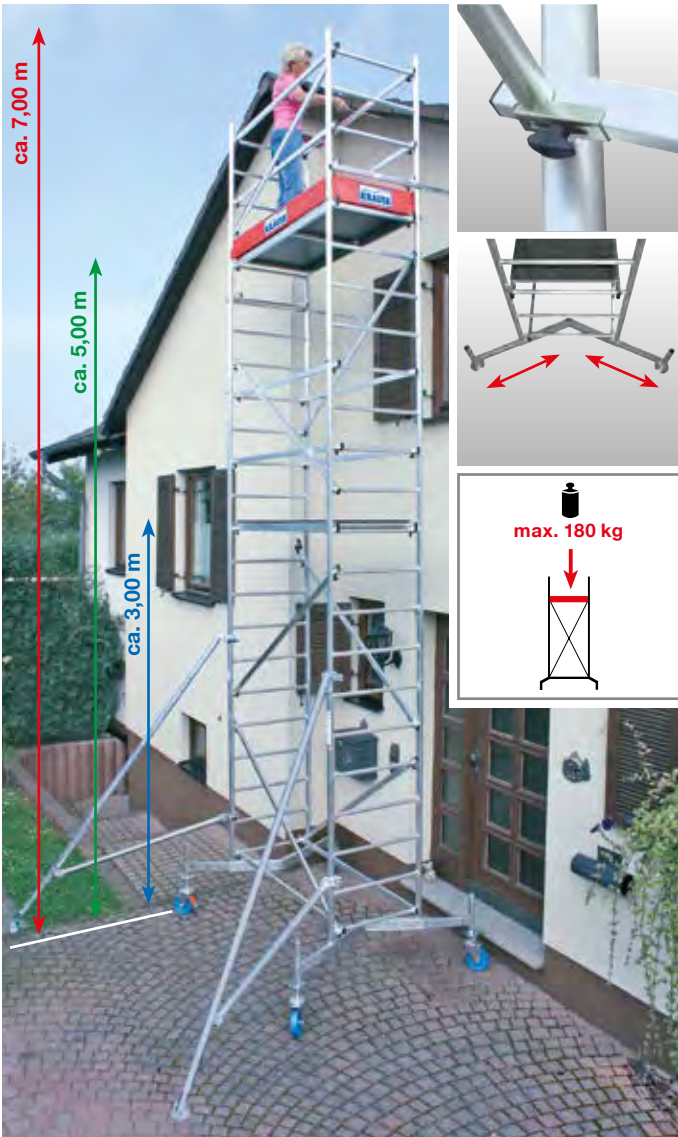



Aufbauvariationen:

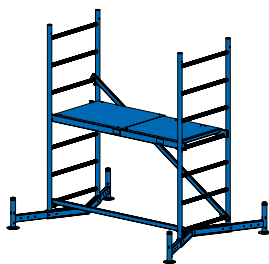

Grundgerüst Art.-No. 710116

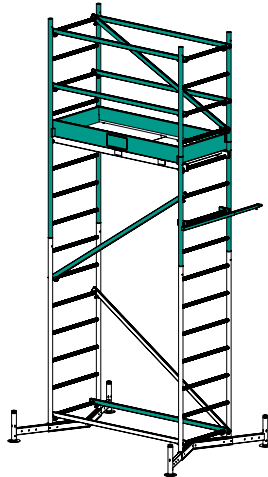
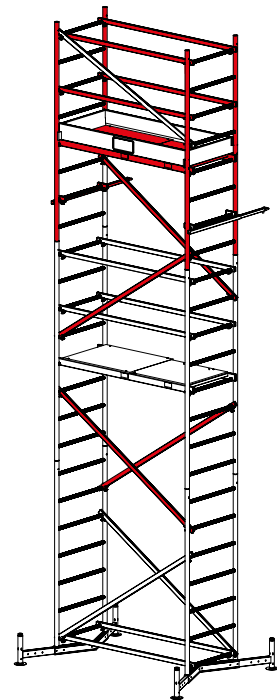
 Grundgerüst Art.-No. 710116  
 + 1. Aufstockung Art.-No. 710130

 Grundgerüst Art.-No. 710116  
 + 1. Aufstockung Art.-No. 710130  
 + 2. Aufstockung Art.-No. 710154

		Grundgerüst	Grundgerüst + 1. Aufstockung	Grundgerüst + 1. + 2. Aufstockung
	<b>A</b> bis ca.	3,00	5,00	7,00
	<b>B</b> ca.	1,00	3,00	5,00
	<b>C</b> ca.	1,95	4,00	6,00
	Aufstellfläche max. m	1,92 x 1,42	1,92 x 1,42	1,92 x 1,42
	Plattformgröße m	1,50 x 0,60	1,50 x 0,60	1,50 x 0,60
	Gerüstfeldlänge m		1,50	
	Gerüstfeldbreite m		0,65	
Gewicht ca. kg		31,0	54,0	84,0
		Grundgerüst	1. Aufstockung	2. Aufstockung
	Länge (L) ca. m	1,96	2,21	2,21
	Breite (B) ca. m	0,74	0,74	0,74
	Tiefe (T) ca. m	0,16	0,14	0,14
Gewicht ca. kg		31,0	23,0	30,0
<b>Art.-No.</b>		<b>710116</b>	<b>710130</b>	<b>710154</b>
<b>Artikelliste</b>	<b>Art.-No.</b>			
Grundrahmen mit Traversen 1,75 x 0,65 m	715067	2	–	–
Vertikalrahmen 2,00 x 0,65 m	715012	–	1	2
Vertikalrahmen 1,00 x 0,65 m	715029	–	2	–
Diagonale 1,89 m	712707	1	1	4
Belagbühne mit Luke 1,50 x 0,60 m	711007	1	–	1
Geländerstrebe 1,59 m	712806	1	5	4
Längsbord 1,50 m	713001	–	2	–
Querbord 0,60 m	713506	–	2	–
Stabilisierungs-Set	714305	–	1	1
Geländerdiagonale 1,77 m	712813	–	1	–
Fallstecker	714411	–	7	5

Ersatzteile	Art.-No.
Sicherungsset Geländerstrebe/Diagonale M5 x 65 mm	718860
Sicherungsset Belagbühne M5 x 85 mm	718877
Schiebetraverse (Stück)	714008
Schraubenset für ClimTec-Traverse M8 x 50 mm	718891
Ballastgewicht 10 kg	704306
Ausleger	714039
Fahrollensatz Ø 125 mm	714169
Fahrollensatz Ø 150 mm, höhenverstellbar	914309
Fahrrolle Ø 125 mm (Stück)	714107
Fahrrolle Ø 150 mm, höhenverstellbar (Stück)	914101



## Alu-FahrGerüst

- + TÜV/GS-geprüft, Belastbarkeit 200 kg/m<sup>2</sup> nach DIN EN 1004
- + Max. Arbeitshöhe 12,30 m (im Freien max. 10 m nach DIN EN 1004)
- + Die Belagbühne besteht aus einer wetterfesten und rutschsicheren Phenolharz-Siebdruckplatte
- + Schneller, werkzeugloser Aufbau aufgrund weniger Einzelteile und form- und kraftschlüssigen Klemmverbindungen
- + Gebremste, höhenverstellbare Fahrrollen zum Ausgleich von Bodenunebenheiten
- + Leicht zu montierende Ausleger sorgen ab einer Arbeitshöhe von 7,30 m für zusätzliche Standsicherheit
- + Sicherer Innenaufstieg über die mit rutschsicheren, profilierten Sprossen versehenen Vertikalrahmen
- + Optimale Standsicherheit durch hochfeste Traverse

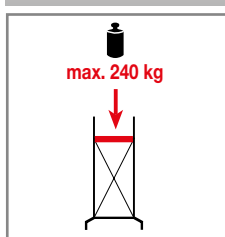

Je nach Aufbauvariante müssen Ballastgewichte verwendet werden (Zubehör). Die Ballastierungsangaben finden Sie in der Aufbau- und Verwendungsanleitung oder auf unserer Homepage [www.krause-systems.de](http://www.krause-systems.de)

### Aufbauvariationen:

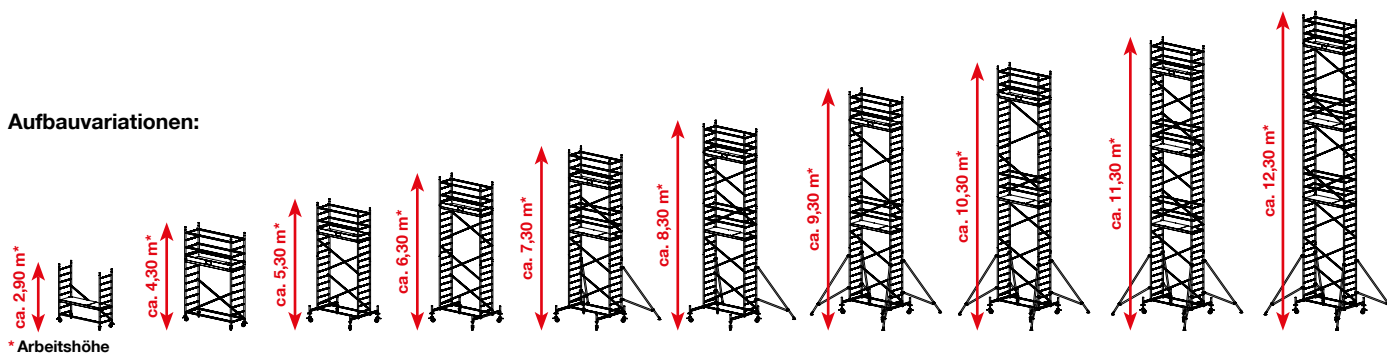

	A bis ca.	2,90	4,30	5,30	6,30	7,30	8,30	9,30	10,30	11,30	12,30	
	B	ca.	0,90	2,30	3,30	4,30	5,30	6,30	7,30	8,30	9,30	10,30
	C	ca.	2,30	3,30	4,30	5,30	6,30	7,30	8,30	9,30	10,30	11,30

Gerüstfeldlänge m	2,00										
Gerüstfeldbreite m	0,70										
Artikelliste	Art.-No.	910110	910097	910134	910141	910158	910165	910172	910189	910196	910202
Vertikalrahmen 2 m	915016	2	2	3	4	5	6	7	8	9	10
Vertikalrahmen 1 m	915023	–	2	2	2	2	2	2	2	2	2
Belagbühne 2,00 x 0,60 m mit Luke	911001	1	1	1	1	2	2	2	2	3	3
Diagonalstrebe	912800	1	2	4	6	6	8	8	10	12	14
Geländerstrebe	912206	1	6	4	4	8	8	8	8	12	12
Basisstrebe	912848	–	–	2	2	2	2	2	2	2	2
Fahrtraverse	914071	–	–	2	2	2	2	2	2	2	2
Ausleger	914095	–	–	–	–	2	2	4	4	4	4
Querbord	913555	–	2	2	2	2	2	2	2	2	2
Längsbord	913517	–	2	2	2	2	2	2	2	2	2
Fahrrollensatz Ø 150 mm höhenverstellbar	914309	1	1	1	1	1	1	1	1	1	1
Fußplatte	914026	4	4	4	4	4	4	4	4	4	4
Fallstecker	704405	4	8	14	16	18	20	22	24	26	28
Gesamtgewicht ca. kg		43,0	65,0	95,0	103,0	142,0	151,0	172,0	181,0	207,0	216,0

Zubehör/Ersatzteile	Art.-No.	Zubehör/Ersatzteile	Art.-No.
Ballastgewicht 10 kg	704306	Stabilisierungs-Set 1,20 m	910059
Sicherungsset Geländerstrebe/Diagonale M5 x 65 mm	718914	Stabilisierungs-Set 1,50 m	910066
Sicherungsset Belagbühne M5 x 95 mm	718853	Fahrrolle Ø 150 mm höhenverstellbar (Stück)	914101

# ProTec<sup>®</sup> XXL System

## Alu-FahrGerüst Breitaufbau

- + TÜV/GS-geprüft, Belastbarkeit 200 kg/m<sup>2</sup> nach DIN EN 1004
- + Max. Arbeitshöhe 12,30 m (im Freien max. 10 m nach DIN EN 1004)
- + Arbeitsfläche: Länge 2000 x 1200 mm
- + Die Belagbühne besteht aus einer wetterfesten und rutschsicheren Phenolharz-Siebdruckplatte
- + Die Sprossen sind mittig verschweißt, dadurch höhere Stabilität gegen Durchbiegen
- + Gebremste, höhenverstellbare Fahrrollen zum Ausgleich von Bodenunebenheiten
- + Leicht zu montierende Ausleger sorgen ab einer Arbeitshöhe von 6,30 m für zusätzliche Standsicherheit
- + Sicherer Innenaufstieg über die mit rutschsicheren, profilierten Sprossen versehenen Vertikalrahmen

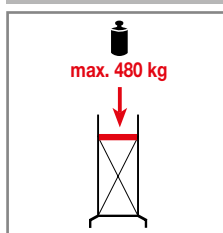

**i** Je nach Aufbauvariante müssen Ballastgewichte verwendet werden (Zubehör). Die Ballastierungsangaben finden Sie in der Aufbau- und Verwendungsanleitung oder auf unserer Homepage [www.krause-systems.de](http://www.krause-systems.de)

### Aufbauvarianten:

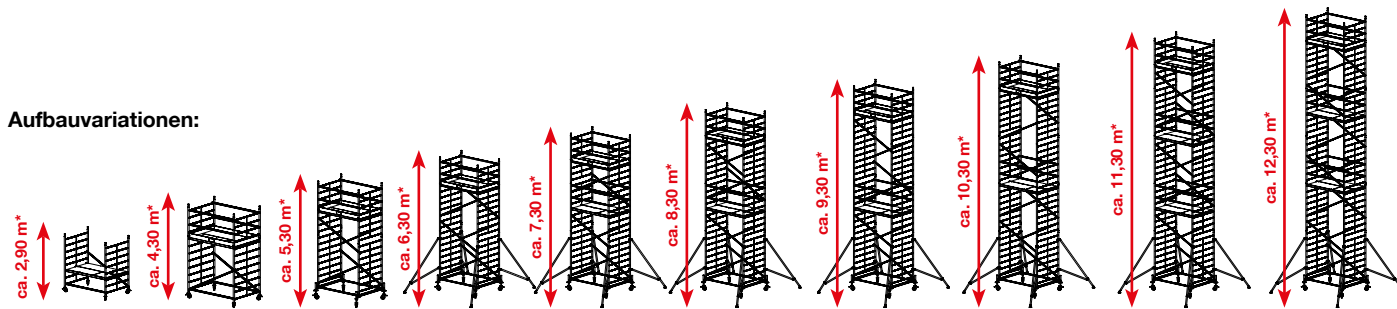

\* Arbeitshöhe

	<table border="1"> <tr> <td>A bis ca.</td> <td>2,90</td> <td>4,30</td> <td>5,30</td> <td>6,30</td> <td>7,30</td> <td>8,30</td> <td>9,30</td> <td>10,30</td> <td>11,30</td> <td>12,30</td> </tr> <tr> <td>B ca.</td> <td>0,90</td> <td>2,30</td> <td>3,30</td> <td>4,30</td> <td>5,30</td> <td>6,30</td> <td>7,30</td> <td>8,30</td> <td>9,30</td> <td>10,30</td> </tr> <tr> <td>C ca.</td> <td>2,30</td> <td>3,30</td> <td>4,30</td> <td>5,30</td> <td>6,30</td> <td>7,30</td> <td>8,30</td> <td>9,30</td> <td>10,30</td> <td>11,30</td> </tr> </table>											A bis ca.	2,90	4,30	5,30	6,30	7,30	8,30	9,30	10,30	11,30	12,30	B ca.	0,90	2,30	3,30	4,30	5,30	6,30	7,30	8,30	9,30	10,30	C ca.	2,30	3,30	4,30	5,30	6,30	7,30	8,30	9,30	10,30	11,30
	A bis ca.	2,90	4,30	5,30	6,30	7,30	8,30	9,30	10,30	11,30	12,30																																	
B ca.	0,90	2,30	3,30	4,30	5,30	6,30	7,30	8,30	9,30	10,30																																		
C ca.	2,30	3,30	4,30	5,30	6,30	7,30	8,30	9,30	10,30	11,30																																		
Gerüstfeldlänge m	2,00																																											
Gerüstfeldbreite m	1,40																																											
<b>Artikelliste</b>	<b>Art.-No.</b>	<b>911117</b>	<b>911094</b>	<b>911131</b>	<b>911148</b>	<b>911155</b>	<b>911162</b>	<b>911179</b>	<b>911186</b>	<b>911193</b>	<b>911209</b>																																	
Vertikalrahmen 2 m	915078	2	2	3	4	5	6	7	8	9	10																																	
Vertikalrahmen 1 m	915085	-	2	2	2	2	2	2	2	2	2																																	
Belagbühne 2,00 x 0,60 m mit Luke	911001	1	1	1	1	2	2	2	2	3	3																																	
Belagbühne 2,00 x 0,60 m ohne Luke	911018	1	1	1	1	2	2	2	2	3	3																																	
Diagonalstrebe	912800	1	2	4	6	6	8	8	10	12	14																																	
Geländerstrebe	912206	1	6	4	4	8	8	8	8	12	12																																	
Basisstrebe	912848	-	-	2	2	2	2	2	2	2	2																																	
Fahrtraverse	914071	-	-	2	2	2	2	2	2	2	2																																	
Ausleger	914095	-	-	-	4	4	4	4	4	4	4																																	
Querbord	913562	-	2	2	2	2	2	2	2	2	2																																	
Längsbord	913517	-	2	2	2	2	2	2	2	2	2																																	
Fahrrollensatz Ø 150 mm höhenverstellbar	914309	1	1	1	1	1	1	1	1	1	1																																	
Fußplatte	914026	4	4	4	4	4	4	4	4	4	4																																	
Fallstecker	704405	4	8	14	16	18	20	22	24	26	28																																	
Gesamtgewicht ca. kg		61,0	87,0	119,0	162,0	201,0	212,0	220,0	231,0	272,0	283,0																																	

Zubehör/Ersatzteile	Art.-No.	Zubehör/Ersatzteile	Art.-No.
Ballastgewicht 10 kg	704306	Stabilisierungs-Set 1,20 m	910059
Sicherungsset Geländerstrebe/Diagonale M5 x 65 mm	718914	Stabilisierungs-Set 1,50 m	910066
Sicherungsset Belagbühne M5 x 95 mm	718853	Fahrrolle Ø 150 mm höhenverstellbar (Stück)	914101

## ProTec<sup>®</sup> XS System

### Alu-FaltGerüst

- + Ideal für Innen- und Außenarbeiten
- + Die Grundeinheit besteht nur aus 2 Einzelteilen und gewährleistet somit einen schnellen Auf- und Abbau
- + TÜV/GS-geprüft, Belastbarkeit bis max. 200 kg/m<sup>2</sup> nach DIN EN 1004
- + Die Belagbühne besteht aus einer wetterfesten und rutschsicheren Phenolharz-Siebdruckplatte
- + Gerüsthöhe: 1,80 m (Grundeinheit), dadurch problemloses Durchfahren von Türrahmen im aufgebauten Zustand
- + 4 gebremste Fahrrollen
- + Die Grundeinheit ist aufstockbar bis zu einer Arbeitshöhe von 11,80 m (im Freien max. 10 m nach DIN EN 1004)



Je nach Aufbauvariante müssen Ballastgewichte verwendet werden (Zubehör). Die Ballastierungsangaben finden Sie in der Aufbau- und Verwendungsanleitung oder auf unserer Homepage [www.krause-systems.de](http://www.krause-systems.de)

#### Aufbauvarianten:

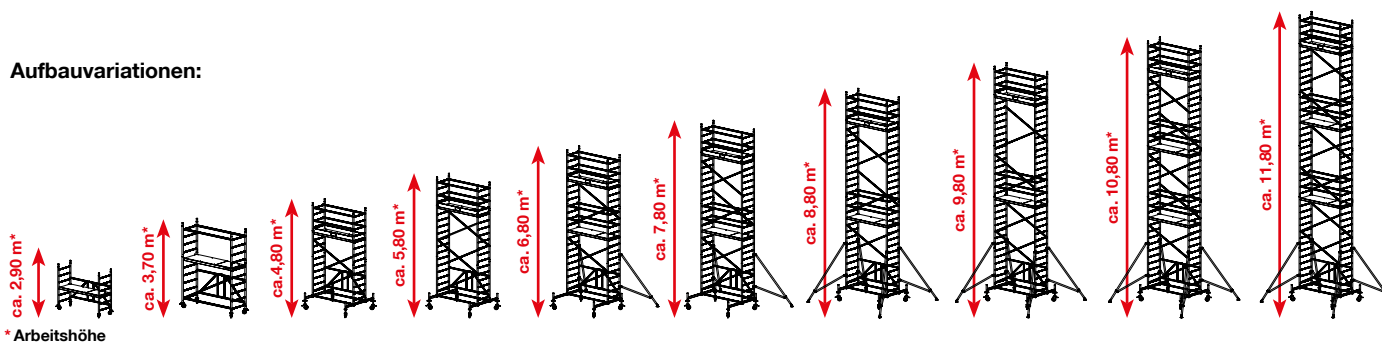

\* Arbeitshöhe

	A bis ca.	2,90	3,70	4,80	5,80	6,80	7,80	8,80	9,80	10,80	11,80
	B	ca.	0,90	1,70	2,80	3,80	4,80	5,80	6,80	7,80	8,80
C	ca.	1,80	2,80	4,00	5,00	6,00	7,00	8,00	9,00	10,00	11,00
Gerüstfeldlänge m	2,00										
Gerüstfeldbreite m	0,70										
Artikelliste	Art.-No.	920003	920126	920027	920034	920041	920058	920065	920072	920089	920096
Falteinheit (Vertikal- und Faltrahmen)	915009	1	1	1	1	1	1	1	1	1	1
Vertikalrahmen 2 m	915016	–	–	1	2	3	4	5	6	7	8
Vertikalrahmen 1 m	915023	–	2	2	2	2	2	2	2	2	2
Belagbühne 2,00 x 0,60 m mit Luke	911001	1	1	1	1	2	2	2	2	3	3
Diagonalstrebe	912800	–	1	3	5	5	7	7	9	11	13
Geländerstrebe	912206	–	4	4	4	8	8	8	8	12	12
Basisstrebe	912848	–	–	2	2	2	2	2	2	2	2
Fahrtraverse	914071	–	–	2	2	2	2	2	2	2	2
Ausleger	914095	–	–	–	–	2	2	4	4	4	4
Querbord	913555	–	–	2	2	2	2	2	2	2	2
Längsbord	913517	–	–	2	2	2	2	2	2	2	2
Fahrrollensatz Ø 125 mm	714169	1	1	–	–	–	–	–	–	–	–
Fahrrollensatz Ø 150 mm höhenverstellbar	914309	–	–	1	1	1	1	1	1	1	1
Fußplatte	914026	4	4	4	4	4	4	4	4	4	4
Fallstecker	704405	0	4	10	12	14	16	18	20	22	24
Gesamtgewicht ca. kg		37,0	69,0	98,0	106,0	146,0	154,0	176,0	184,0	211,0	219,0

Zubehör/Ersatzteile	Art.-No.	Zubehör/Ersatzteile	Art.-No.
Ballastgewicht 10 kg	704306	Stabilisierungs-Set 1,20 m	910059
Sicherungsset Geländerstrebe/Diagonale M5 x 65 mm	718914	Stabilisierungs-Set 1,50 m	910066
Sicherungsset Belagbühne M5 x 95 mm	718853	Fahrrolle Ø 150 mm höhenverstellbar (Stück)	914101

## ProTec<sup>®</sup> XS-P<sub>system</sub>

### Alu-PlattformGerüst

- + Das ideale Gerüst für großflächige Montage- und Renovierungsarbeiten
- + Die große Plattformfläche bietet viel Platz für Material, Werkzeug und Personal (ca. 3,6 m<sup>2</sup>) und lässt sich im Rastermaß alle 25 cm verstellen
- + Die Belagbühne besteht aus einer wetterfesten und rutschsicheren Phenolharz-Siebdruckplatte
- + Schneller, werkzeugloser Aufbau aufgrund weniger Einzelteile in form- und kraftschlüssigen Verbindungen
- + 8 gebremste Fahrrollen
- + Aufbaubar auch als 2 voneinander getrennte faltgerüste



Für einen sicheren Aufbau des Gerüsts ist stets die Aufbau- und Verwendungsanleitung zu beachten.

	A bis ca.	2,90	3,70
	B ca.	0,90	1,70
	C ca.	1,80	2,80
Gerüstfeldlänge m		2,00	
Gerüstfeldbreite m		1,90	
<b>Artikelliste</b>	<b>Art.-No.</b>	<b>920201</b>	<b>920218</b>
Falteinheit (Vertikal- und Faltrahmen)	915009	2	2
Fahrrolle Ø 125 mm	714107	8	8
Belagbühne 2,00 x 0,60 m ohne Luke	911018	1	1
Belagbühne 2,00 x 0,60 m mit Luke	911001	2	2
Vertikalrahmen 1 m	915023	-	4
Geländerstrebe	912206	-	2
Aufstiegshilfe/Verbindungsgeländer	911247	2	2
Gesamtgewicht ca. kg		89,4	106,4

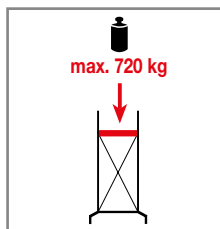

## RollTec<sup>®</sup>

### Alu-MontageGerüst

- + TÜV/GS-geprüft, Belastbarkeit 200 kg/m<sup>2</sup>
- + Schnelle werkzeuglose Montage, das Gerüst besteht nur aus 5 Systemteilen
- + Die geringen Abmaße erlauben ein problemloses Durchfahren von Türrahmen im aufgebauten Zustand
- + Durch die von Sprosse zu Sprosse höhenverstellbare Belagbühne kann das Gerüst mühelos auf Absätzen eingesetzt werden
- + Ideal für den Innenausbau



Für einen sicheren Aufbau des Gerüsts ist stets die Aufbau- und Verwendungsanleitung zu beachten.

	A bis ca.	2,90
	B ca.	0,90
	C ca.	1,80
Gerüstfeldlänge m		1,50
Gerüstfeldbreite m		0,65
<b>Artikelliste</b>	<b>Art.-No.</b>	<b>710307</b>
Fahrrolle Ø 125 mm	714107	4
Belagbühne 1,50 x 0,60 m	711304	1
Vertikalrahmen 1,75 x 0,65 m	715050	2
Diagonale	712707	1
Geländerstrebe	712806	1
Gesamtgewicht ca. kg		24,0
	Länge (L) ca. m	2,05
	Breite (B) ca. m	0,8
	Tiefe (T) ca. m	0,14

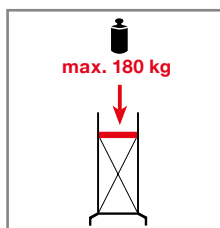

## STABILO® FahrGerüste-System Professional

Das FahrGerüste-System für den professionellen Einsatz mit schneller und sicherer Montage nach den Leistungsanforderungen der europäischen Norm DIN EN 1004 für fahrbare Arbeitsbühnen. Die Stabilo-FahrGerüste sind vom TÜV Süd geprüft und zertifiziert.



**Die Vielfalt der Stabilo-FahrGerüste-Variationen ermöglicht es, die speziellen Anforderungen der Baustelle problemlos zu berücksichtigen.**

### Das Baukasten-System bietet zur Auswahl:

- + Arbeitshöhen (im Meterabstand wählbar):  
3,30 m–14,00 m
- + 2 Gerüstbreiten: 0,75 m und 1,50 m
- + 3 Feldlängen: 2,00 m, 2,50 m und 3,00 m

Das aus Aluminium gefertigte Stabilo-FahrGerüste-System zeichnet sich besonders durch angenehmes Handling und das geringe Transportgewicht aus.

Aufgrund der BetrSichV empfehlen wir die unfallsichere Aufbauvariante, bei der zusätzliche Belagbühnen alle 2 m mit rundum 2-teiligem Seitenschutz eingebaut werden. Nach DIN EN 1004 sind Belagbühnen und Geländer ab einer Höhe von 4,00 m jeweils in 4,00 m Abständen erforderlich.

Das patentierte Verriegelungs-System ermöglicht das schnelle und einfache Ein- und Aushängen von Geländerstreben und Diagonalen durch eine Person – werkzeuglos.

Die Verriegelung lässt sich von einer formschlüssigen in eine kraftschlüssige Verbindung umwandeln und bewirkt damit die besonders hohe Gesamtstabilität des Gerüsts.

Ein weiterer Vorteil der form- und kraftschlüssigen Verbindungen besteht darin, dass ein unbeabsichtigtes Ausheben z. B. von Geländerstreben, schon nach dem einfachen Einhängen nicht mehr möglich ist.

Die einheitlichen Verriegelungen bei Belägen, Diagonalen und Geländern vereinfachen die Montage erheblich.



FahrGerüste-Systeme mit patentiertem Schnellspann-VerriegelungsSystem

### Vorteile des STABILO-FahrGerüste-Systems



#### Variable Belagbühneneinhängung:

Die Belagbühnen lassen sich problemlos (im 25 cm Abstand) zwischen den Diagonalen einhängen. Aufwendige Um- und Abbauten entfallen komplett.

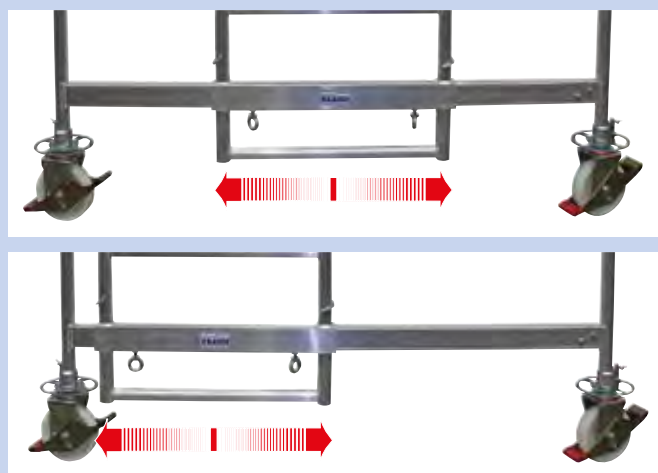

#### Teleskop-Traverse mit integriertem Schiebeteil:

Durch das einteilige Schiebeteil lässt sich das FahrGerüst (Serie 100) im aufgebauten Zustand leicht auf der Traverse verschieben. Dadurch lassen sich verschiedene Einsatzbereiche (z. B. freistehend oder wandseitig) ohne Um- und Abbauten abdecken.

# STABILO® FahrGerüste-System

Professional

## Feldlängen und Gerüstfeldbreiten

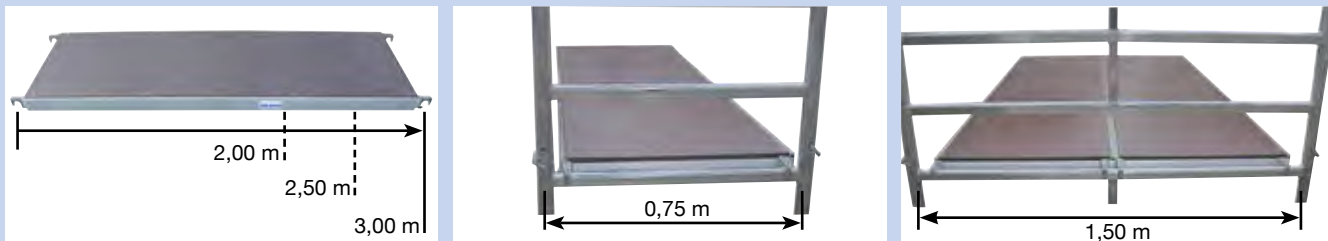

Beim STABILO-FahrGerüste-System gibt es drei verschiedene Feldlängen (2,00 m, 2,50 m und 3,00 m). Damit ist diese FahrGerüste-Serie für alle Einsätze geeignet. Die STABILO Serien 100, 500, 1000 und 5000 haben eine Feldlänge von bis zu 3,00 m. Die Serien 10 und 50 haben eine Feldlänge von bis zu 2,50 m.

Beim STABILO-FahrGerüste-System gibt es zwei verschiedene Breiten. STABILO 10er-, 100er- und 1000er-Serie haben eine Gerüstfeldbreite von 0,75 m. Die STABILO Serien 50, 500 und 5000 haben eine Gerüstfeldbreite von 1,50 m.

## Unterscheidungsmerkmale der FahrGerüste-Serien **STABILO®**

Professional

	Gerüstfeldlängen	Gerüstfeldbreite	max. Arbeitshöhe	Fahrrollen	Fahrtraverse	Ausleger	Aufstieg über
STABILO 10	2,00 m	0,75 m	14,00 m	Ø 150 mm höhenverstellbar	Stahl	-	Vertikalrahmen
	2,50 m						
STABILO 50	2,00 m	1,50 m	14,00 m	Ø 150 mm höhenverstellbar	Stahl	-	Vertikalrahmen
	2,50 m						
STABILO 100	2,00 m	0,75 m	12,00 m	Ø 200 mm höhenverstellbar	Aluminium	-	Vertikalrahmen
	2,50 m		14,00 m				
	3,00 m						
STABILO 500	2,00 m	1,50 m	12,00 m	Ø 200 mm höhenverstellbar	Aluminium	-	Vertikalrahmen
	2,50 m		14,00 m				
	3,00 m						
STABILO 1000	2,00 m	0,75 m	12,00 m	Ø 200 mm höhenverstellbar	-	4 Ausleger im Lieferumfang	Vertikalrahmen
	2,50 m		14,00 m				
	3,00 m						
STABILO 5000	2,00 m	1,50 m	12,00 m	Ø 200 mm höhenverstellbar	-	4 Ausleger im Lieferumfang	Vertikalrahmen
	2,50 m		14,00 m				
	3,00 m						
STABILO 5500	2,00 m	1,50 m	12,00 m	Ø 200 mm höhenverstellbar	-	4 Ausleger im Lieferumfang	Treppe



Die Berufsgenossenschaft verbietet die Verwendung von flüssigen und körnigen Stoffen als Ballast!

**STABILO®**  
Professional

**FahrGerüst Serie 10**

- + TÜV-geprüft, Belastbarkeit 200 kg/m<sup>2</sup> (Gerüstgruppe 3) nach DIN EN 1004
- + Eine stabile Stahlfahrtraverse sorgt für sicheren Stand
- + Höhenverstellbare Fahrrollen (Ø 150 mm) gewährleisten auch den Einsatz auf unebenem Gelände (Verstellbereich: 220–335 mm)
- + Die Belagbühnen lassen sich problemlos (im 25 cm Abstand) zwischen den Diagonalen einhängen. Aufwendige Um- und Abbauten entfallen
- + Ab einer Arbeitshöhe von 7,40 m sind Ausleger im Lieferumfang enthalten
- + Feldlängen: 2,00 m und 2,50 m
- + Gerüstfeldbreite: 0,75 m



Je nach Aufbauvariante müssen Ballastgewichte verwendet werden (Zubehör). Die Ballastierungsangaben finden Sie in der Aufbau- und Verwendungsanleitung oder auf unserer Homepage. Systemteile finden Sie ab S.132.



Gerüstfeldlänge: 2,00 m – Gerüstfeldbreite: 0,75 m

	<b>A</b> bis ca.	in m	3,00	4,40	5,40	6,40	7,40	8,40	9,40	10,40	11,40	12,40	13,40	14,40	
	<b>B</b>	ca.	in m	1,00	2,40	3,40	4,40	5,40	6,40	7,40	8,40	9,40	10,40	11,40	12,40
	<b>C</b>	ca.	in m	2,30	3,40	4,40	5,40	6,40	7,40	8,40	9,40	10,40	11,40	12,40	13,40
Gewicht		in kg	49,0	98,0	106,0	117,0	161,0	172,0	195,0	207,0	234,0	246,0	253,0	264,0	
Art.-No.			<b>731302</b>	<b>731319</b>	<b>731326</b>	<b>731333</b>	<b>731340</b>	<b>731357</b>	<b>731364</b>	<b>731371</b>	<b>731388</b>	<b>731395</b>	<b>731401</b>	<b>731418</b>	

Gerüstfeldlänge: 2,50 m – Gerüstfeldbreite: 0,75 m

	<b>A</b> bis ca.	in m	3,00	4,40	5,40	6,40	7,40	8,40	9,40	10,40	11,40	12,40	13,40	14,40	
	<b>B</b>	ca.	in m	1,00	2,40	3,40	4,40	5,40	6,40	7,40	8,40	9,40	10,40	11,40	12,40
	<b>C</b>	ca.	in m	2,30	3,40	4,40	5,40	6,40	7,40	8,40	9,40	10,40	11,40	12,40	13,40
Gewicht		in kg	53,0	109,0	117,0	131,0	179,0	193,0	216,0	230,0	262,0	276,0	284,0	297,0	
Art.-No.			<b>741301</b>	<b>741318</b>	<b>741325</b>	<b>741332</b>	<b>741349</b>	<b>741356</b>	<b>741363</b>	<b>741370</b>	<b>741387</b>	<b>741394</b>	<b>741400</b>	<b>741417</b>	



**FahrGerüst Serie 10**



Arbeitshöhe: 3,00 m  
Gerüsthöhe: 2,30 m  
Standhöhe: 1,00 m



Arbeitshöhe: 4,40 m  
Gerüsthöhe: 3,40 m  
Standhöhe: 2,40 m



Arbeitshöhe: 5,40 m  
Gerüsthöhe: 4,40 m  
Standhöhe: 3,40 m



Arbeitshöhe: 6,40 m  
Gerüsthöhe: 5,40 m  
Standhöhe: 4,40 m



Arbeitshöhe: 7,40 m  
Gerüsthöhe: 6,40 m  
Standhöhe: 5,40 m



Arbeitshöhe: 8,40 m  
Gerüsthöhe: 7,40 m  
Standhöhe: 6,40 m



Arbeitshöhe: 9,40 m  
Gerüsthöhe: 8,40 m  
Standhöhe: 7,40 m



Arbeitshöhe: 10,40 m  
Gerüsthöhe: 9,40 m  
Standhöhe: 8,40 m

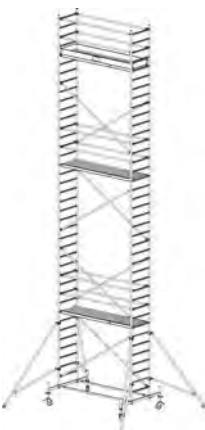

Arbeitshöhe: 11,40 m  
Gerüsthöhe: 10,40 m  
Standhöhe: 9,40 m



Arbeitshöhe: 12,40 m  
Gerüsthöhe: 11,40 m  
Standhöhe: 10,40 m

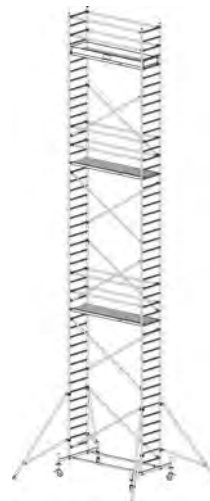

Arbeitshöhe: 13,40 m  
Gerüsthöhe: 12,40 m  
Standhöhe: 11,40 m



Arbeitshöhe: 14,40 m  
Gerüsthöhe: 13,40 m  
Standhöhe: 12,40 m

Arbeitshöhe m	Gerüstfeldlänge	Gerüstfeldlänge	3,00 m	4,40 m	5,40 m	6,40 m	7,40 m	8,40 m	9,40 m	10,40 m	11,40 m	12,40 m	13,40 m	14,40 m
Standhöhe m			1,00 m	2,40 m	3,40 m	4,40 m	5,40 m	6,40 m	7,40 m	8,40 m	9,40 m	10,40 m	11,40 m	12,40 m
Gerüsthöhe m	2,00 m	2,50 m	2,30 m	3,40 m	4,40 m	5,40 m	6,40 m	7,40 m	8,40 m	9,40 m	10,40 m	11,40 m	12,40 m	13,40 m
Bezeichnung	Art.-No.	Art.-No.	Stück	Stück	Stück	Stück	Stück	Stück	Stück	Stück	Stück	Stück	Stück	Stück
Vertikalrahmen 2 m	705167	705167	2	2	3	4	5	6	7	8	9	10	11	12
Vertikalrahmen 1 m	705174	705174	0	2	2	2	2	2	2	2	2	2	2	2
Belagbühne mit Luke	701213	701220	1	1	1	1	2	2	2	2	3	3	3	3
Diagonalstrebe	702852	702845	1	2	3	4	4	6	6	8	8	10	10	12
Geländerstrebe	702210	702203	1	4	4	4	8	8	8	8	12	12	12	12
Basisstrebe	912848	912831	0	2	2	2	2	2	2	2	2	2	2	2
Fahrtraverse	914071	914071	0	2	2	2	2	2	2	2	2	2	2	2
Ausleger	914095	914095	0	0	0	0	2	2	4	4	4	4	4	4
Querbord	703743	703743	0	2	2	2	2	2	2	2	2	2	2	2
Längsbord	703712	703729	0	2	2	2	2	2	2	2	2	2	2	2
Fußplatte	914026	914026	4	4	4	4	4	4	4	4	4	4	4	4
Fahrrollen-Satz Ø 150 mm höhenverstellbar	914309	914309	1	1	1	1	1	1	1	1	1	1	1	1
Fallstecker	704405	704405	4	12	14	16	18	20	22	24	26	28	30	32

**Zubehör**

Art.-No.	Bezeichnung	Gewicht (kg)
910059	Stabilisierungs-Set 1,2 m	6,9
910066	Stabilisierungs-Set 1,5 m	8,4
704306	Ballastgewicht	10,0
914309	Fahrrollen-Satz Ø 150 mm höhenverstellbar	14,0
714138	Fahrrolle Ø 150 mm gummiert	3,5

## STABILO® Professional

### FahrGerüst Serie 50

- + TÜV-geprüft, Belastbarkeit 200 kg/m<sup>2</sup> (Gerüstgruppe 3) nach DIN EN 1004
- + Das ideale Gerüst für großflächige Arbeiten bis zu einer Arbeitshöhe von 14,00 m
- + Eine stabile Stahlfahrtraverse sorgt für sicheren Stand
- + Höhenverstellbare Fahrrollen (Ø 150 mm) gewährleisten auch den Einsatz auf unebenem Gelände (Verstellbereich: 220–335 mm)
- + Die Belagböden lassen sich problemlos (im 25 cm Abstand) zwischen den Diagonalen einhängen. Aufwendige Um- und Abbauten entfallen
- + Die Standfläche von über 3,00 m<sup>2</sup> bietet einen großen und sicheren Arbeitsplatz für Personal und Material
- + Die handlichen Vertikalrahmen sind leicht durch eine Person zu montieren, die profilierten Sprossen gewährleisten einen sicheren Auf- und Abstieg
- + Ab einer Arbeitshöhe von 6,40 m sind Ausleger im Lieferumfang enthalten
- + Feldlängen: 2,00 m und 2,50 m
- + Gerüstfeldbreite: 1,50 m



Je nach Aufbauvariante müssen Ballastgewichte verwendet werden (Zubehör). Die Ballastierungsangaben finden Sie in der Aufbau- und Verwendungsanleitung oder auf unserer Homepage. Systemteile finden Sie ab S. 132.



7350		Gerüstfeldlänge: 2,00 m – Gerüstfeldbreite: 1,50 m													
	A bis ca.	in m	3,00	4,40	5,40	6,40	7,40	8,40	9,40	10,40	11,40	12,40	13,40	14,40	
	B	ca.	in m	1,00	2,40	3,40	4,40	5,40	6,40	7,40	8,40	9,40	10,40	11,40	12,40
	C	ca.	in m	2,30	3,40	4,40	5,40	6,40	7,40	8,40	9,40	10,40	11,40	12,40	13,40
Gewicht		in kg	72,0	133,0	145,0	193,0	239,0	255,0	266,0	282,0	328,0	344,0	356,0	371,0	
Art.-No.			735201	735218	735225	735232	735249	735256	735263	735270	735287	735294	735300	735317	

7450		Gerüstfeldlänge: 2,50 m – Gerüstfeldbreite: 1,50 m													
	A bis ca.	in m	3,00	4,40	5,40	6,40	7,40	8,40	9,40	10,40	11,40	12,40	13,40	14,40	
	B	ca.	in m	1,00	2,40	3,40	4,40	5,40	6,40	7,40	8,40	9,40	10,40	11,40	12,40
	C	ca.	in m	2,30	3,40	4,40	5,40	6,40	7,40	8,40	9,40	10,40	11,40	12,40	13,40
Gewicht		in kg	79,0	147,0	159,0	209,0	263,0	281,0	293,0	311,0	365,0	383,0	395,0	413,0	
Art.-No.			745200	745217	745224	745231	745248	745255	745262	745279	745286	745293	745309	745316	

**FahrGerüst Serie 50**



Arbeitshöhe: 3,00 m  
Gerüsthöhe: 2,30 m  
Standhöhe: 1,00 m



Arbeitshöhe: 4,40 m  
Gerüsthöhe: 3,40 m  
Standhöhe: 2,40 m

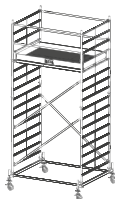

Arbeitshöhe: 5,40 m  
Gerüsthöhe: 4,40 m  
Standhöhe: 3,40 m



Arbeitshöhe: 6,40 m  
Gerüsthöhe: 5,40 m  
Standhöhe: 4,40 m



Arbeitshöhe: 7,40 m  
Gerüsthöhe: 6,40 m  
Standhöhe: 5,40 m

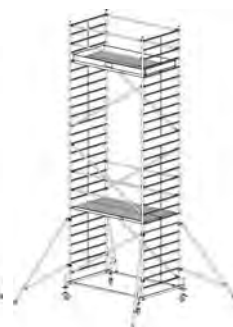

Arbeitshöhe: 8,40 m  
Gerüsthöhe: 7,40 m  
Standhöhe: 6,40 m

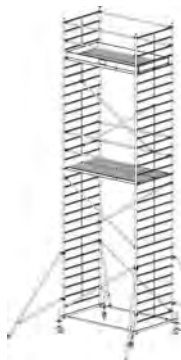

Arbeitshöhe: 9,40 m  
Gerüsthöhe: 8,40 m  
Standhöhe: 7,40 m

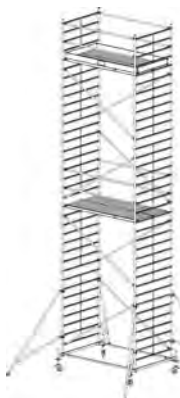

Arbeitshöhe: 10,40 m  
Gerüsthöhe: 9,40 m  
Standhöhe: 8,40 m

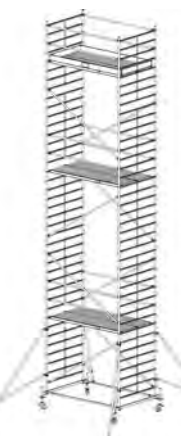

Arbeitshöhe: 11,40 m  
Gerüsthöhe: 10,40 m  
Standhöhe: 9,40 m



Arbeitshöhe: 12,40 m  
Gerüsthöhe: 11,40 m  
Standhöhe: 10,40 m

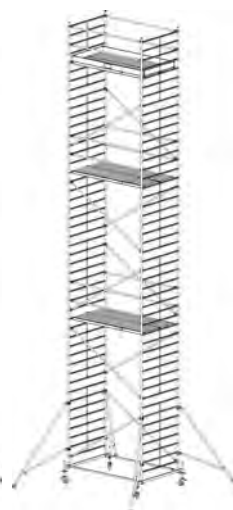

Arbeitshöhe: 13,40 m  
Gerüsthöhe: 12,40 m  
Standhöhe: 11,40 m

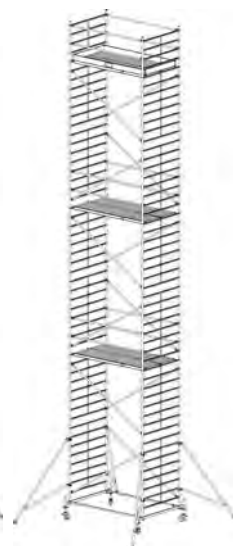

Arbeitshöhe: 14,40 m  
Gerüsthöhe: 13,40 m  
Standhöhe: 12,40 m

Arbeitshöhe m	Gerüstfeldlänge	Gerüstfeldlänge	3,00 m	4,40 m	5,40 m	6,40 m	7,40 m	8,40 m	9,40 m	10,40 m	11,40 m	12,40 m	13,40 m	14,40 m
Standhöhe m	1,00 m	2,50 m	2,30 m	3,40 m	4,40 m	5,40 m	6,40 m	7,40 m	8,40 m	9,40 m	10,40 m	11,40 m	12,40 m	13,40 m
Gerüsthöhe m	2,00 m	2,50 m	2,30 m	3,40 m	4,40 m	5,40 m	6,40 m	7,40 m	8,40 m	9,40 m	10,40 m	11,40 m	12,40 m	13,40 m
Bezeichnung	Art.-No.	Art.-No.	Stück	Stück	Stück	Stück	Stück	Stück	Stück	Stück	Stück	Stück	Stück	Stück
Vertikalrahmen 2 m	705181	705181	2	2	3	4	5	6	7	8	9	10	11	12
Vertikalrahmen 1 m	705198	705198	0	2	2	2	2	2	2	2	2	2	2	2
Belagbühne mit Luke	701213	701220	1	1	1	1	2	2	2	2	3	3	3	3
Belagbühne ohne Luke	701251	701268	1	1	1	1	2	2	2	2	3	3	3	3
Diagonalstrebe	702852	702845	1	2	3	4	4	6	6	8	8	10	10	12
Geländerstrebe	702210	702203	1	4	4	4	8	8	8	8	12	12	12	12
Basisstrebe	912848	912831	0	2	2	2	2	2	2	2	2	2	2	2
Fahrtraverse	704177	704177	0	2	2	2	2	2	2	2	2	2	2	2
Ausleger	914095	914095	0	0	0	4	4	4	4	4	4	4	4	4
Querbord	703750	703750	0	2	2	2	2	2	2	2	2	2	2	2
Längsbord	703712	703729	0	2	2	2	2	2	2	2	2	2	2	2
Fußplatte	914026	914026	4	4	4	4	4	4	4	4	4	4	4	4
Fahrrollen-Satz Ø 150 mm höhenverstellbar	914309	914309	1	1	1	1	1	1	1	1	1	1	1	1
Fallstecker	704405	704405	4	12	14	16	18	20	22	24	26	28	30	32

**Zubehör**

Art.-No.	Bezeichnung	Gewicht (kg)
910059	Stabilisierungs-Set 1,2 m	6,9
910066	Stabilisierungs-Set 1,5 m	8,4
704306	Ballastgewicht	10,0
914309	Fahrrollen-Satz Ø 150 mm höhenverstellbar	14,0
714138	Fahrrolle Ø 150 mm gummiert	3,5

# STABILO® Professional

## FahrGerüst Serie 100

- + TÜV-geprüft, Belastbarkeit 200 kg/m<sup>2</sup> (Gerüstgruppe 3) nach DIN EN 1004
- + Das universelle Alu-Fahrgerüst für Arbeiten bis zu einer Arbeitshöhe von 14,00 m
- + Das Gerüst ist im aufgebauten Zustand auf der Fahrtraverse leicht verschiebbar
- + Höhenverstellbare Fahrrollen gewährleisten einen sicheren Einsatz auf unebenem Gelände (Verstellbereich: 300–570 mm)
- + Die Belagbühnen lassen sich problemlos (im 25 cm Abstand) zwischen den Diagonalen einhängen. Aufwendige Um- und Abbauten entfallen
- + Ab einer Arbeitshöhe von 7,40 m sind Ausleger im Lieferumfang enthalten
- + Feldlängen: 2,00 m, 2,50 m und 3,00 m
- + Gerüstfeldbreite: 0,75 m



Je nach Aufbauvariante müssen Ballastgewichte verwendet werden (Zubehör). Die Ballastierungsangaben finden Sie in der Aufbau- und Verwendungsanleitung oder auf unserer Homepage. Systemteile finden Sie ab S.132.

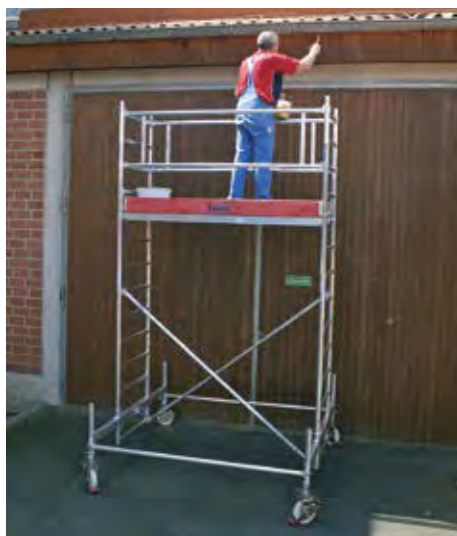

73100		Gerüstfeldlänge: 2,00 m – Gerüstfeldbreite: 0,75 m												
	A bis ca.	in m	4,40	5,40	6,40	7,40	8,40	9,40	10,40	11,40	12,40			
	B	ca.	in m	2,40	3,40	4,40	5,40	6,40	7,40	8,40	9,40	10,40		
	C	ca.	in m	3,40	4,40	5,40	6,40	7,40	8,40	9,40	10,40	11,40		
Gewicht		in kg	116,0	127,0	134,0	178,0	192,0	216,0	227,0	254,0	266,0			
Art.-No.			731050	731067	731074	731081	731098	731104	731111	731128	731135			
74100		Gerüstfeldlänge: 2,50 m – Gerüstfeldbreite: 0,75 m												
	A bis ca.	in m	4,40	5,40	6,40	7,40	8,40	9,40	10,40	11,40	12,40	13,40	14,40	
	B	ca.	in m	2,40	3,40	4,40	5,40	6,40	7,40	8,40	9,40	10,40	11,40	12,40
	C	ca.	in m	3,40	4,40	5,40	6,40	7,40	8,40	9,40	10,40	11,40	12,40	13,40
Gewicht		in kg	127,0	141,0	148,0	197,0	214,0	238,0	252,0	284,0	298,0	305,0	319,0	
Art.-No.			741059	741066	741073	741080	741097	741103	741110	741127	741134	741141	741158	
75100		Gerüstfeldlänge: 3,00 m – Gerüstfeldbreite: 0,75 m												
	A bis ca.	in m	4,40	5,40	6,40	7,40	8,40	9,40	10,40	11,40	12,40	13,40	14,40	
	B	ca.	in m	2,40	3,40	4,40	5,40	6,40	7,40	8,40	9,40	10,40	11,40	12,40
	C	ca.	in m	3,40	4,40	5,40	6,40	7,40	8,40	9,40	10,40	11,40	12,40	13,40
Gewicht		in kg	143,0	158,0	165,0	225,0	246,0	270,0	284,0	328,0	343,0	350,0	365,0	
Art.-No.			751461	751560	751669	751768	751867	751966	751065	751164	751263	751362	751409	

**FahrGerüst Serie 100**



Arbeitshöhe: 4,40 m  
Gerüsthöhe: 3,40 m  
Standhöhe: 2,40 m



Arbeitshöhe: 5,40 m  
Gerüsthöhe: 4,40 m  
Standhöhe: 3,40 m

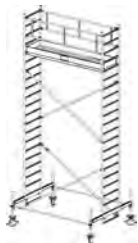

Arbeitshöhe: 6,40 m  
Gerüsthöhe: 5,40 m  
Standhöhe: 4,40 m

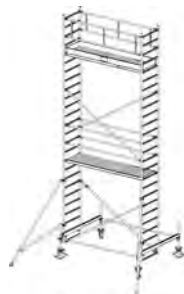

Arbeitshöhe: 7,40 m  
Gerüsthöhe: 6,40 m  
Standhöhe: 5,40 m

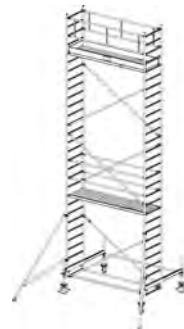

Arbeitshöhe: 8,40 m  
Gerüsthöhe: 7,40 m  
Standhöhe: 6,40 m

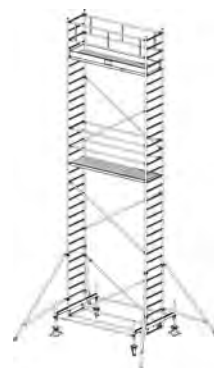

Arbeitshöhe: 9,40 m  
Gerüsthöhe: 8,40 m  
Standhöhe: 7,40 m

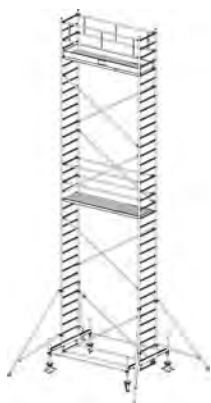

Arbeitshöhe: 10,40 m  
Gerüsthöhe: 9,40 m  
Standhöhe: 8,40 m



Arbeitshöhe: 11,40 m  
Gerüsthöhe: 10,40 m  
Standhöhe: 9,40 m

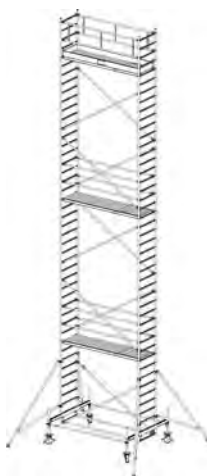

Arbeitshöhe: 12,40 m  
Gerüsthöhe: 11,40 m  
Standhöhe: 10,40 m

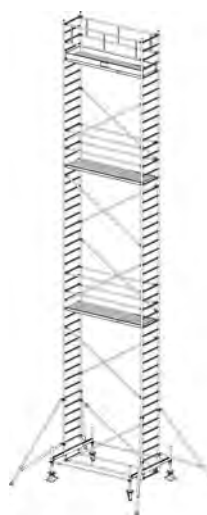

Arbeitshöhe: 13,40 m  
Gerüsthöhe: 12,40 m  
Standhöhe: 11,40 m

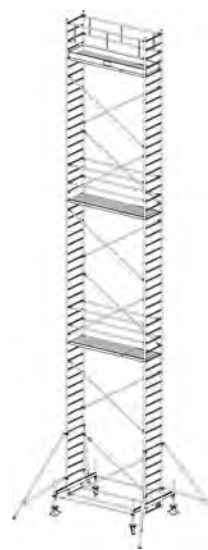

Arbeitshöhe: 14,40 m  
Gerüsthöhe: 13,40 m  
Standhöhe: 12,40 m

Nur für  
Gerüstfeldlänge  
2,50 m und 3,00 m

Arbeitshöhe m	Gerüstfeldlänge 2,00 m	Gerüstfeldlänge 2,50 m	Gerüstfeldlänge 3,00 m	4,40 m	5,40 m	6,40 m	7,40 m	8,40 m	9,40 m	10,40 m	11,40 m	12,40 m	13,40 m	14,40 m
Standhöhe m	2,00 m	2,50 m	3,00 m	2,40 m	3,40 m	4,40 m	5,40 m	6,40 m	7,40 m	8,40 m	9,40 m	10,40 m	11,40 m	12,40 m
Gerüsthöhe m	2,00 m	2,50 m	3,00 m	3,40 m	4,40 m	5,40 m	6,40 m	7,40 m	8,40 m	9,40 m	10,40 m	11,40 m	12,40 m	13,40 m
Bezeichnung	Art.-No.	Art.-No.	Art.-No.	Stück	Stück	Stück	Stück	Stück	Stück	Stück	Stück	Stück	Stück	Stück
Vertikalrahmen 2 m	705167	705167	705167	2	3	4	5	6	7	8	9	10	11	12
Vertikalrahmen 1 m	705174	705174	705174	2	2	2	2	2	2	2	2	2	2	2
Belagbühne mit Luke	701213	701220	701237	1	1	1	2	2	2	2	3	3	3	3
Diagonallstrebe	702852	702845	702869	2	4	4	4	6	6	8	8	10	10	12
Geländerstrebe	702210	702203	702241	0	0	0	4	6	6	6	10	10	10	10
Geländerrahmen	702517	702500	702531	2	2	2	2	2	2	2	2	2	2	2
Basisstrebe	704085	704078	704122	2	2	2	2	2	2	2	2	2	2	2
Teleskop-Traverse	704207	704207	704207	2	2	2	2	2	2	2	2	2	2	2
Ausleger	914095	914095	914095	0	0	0	2	2	4	4	4	4	4	4
Querbord	703743	703743	703743	2	2	2	2	2	2	2	2	2	2	2
Längsbord	703712	703729	703736	2	2	2	2	2	2	2	2	2	2	2
Fahrrolle Ø 200 mm höhenverstellbar	704108	704108	704108	4	4	4	4	4	4	4	4	4	4	4
Fallstecker	704405	704405	704405	8	10	12	14	16	18	20	22	24	26	28

**Zubehör**

Art.-No.	Bezeichnung	Gewicht (kg)
910059	Stabilisierungs-Set 1,2 m	6,9
910066	Stabilisierungs-Set 1,5 m	8,4
704306	Ballastgewicht	10,0
704160	VR Ausgleichshülse	3,0
703972	Aufstiegshilfe	10,0
123718	TeleBoard 200	11,4

## FahrGerüst Serie 500

- + TÜV-geprüft, Belastbarkeit 200 kg/m<sup>2</sup> (Gerüstgruppe 3) nach DIN EN 1004
- + Das ideale Gerüst für Arbeiten bis zu einer Arbeitshöhe von 14,00 m
- + Die Belagbühnen lassen sich problemlos (im 25 cm Abstand) zwischen den Diagonalen einhängen. Aufwendige Um- und Abbauten entfallen
- + Die Standfläche von knapp 4,00 m<sup>2</sup> bietet einen großen und sicheren Arbeitsplatz für Personal und Material
- + Die handlichen Vertikalrahmen sind leicht durch eine Person zu montieren, deren profilierte Sprossen gewährleisten einen sicheren Auf- und Abstieg
- + Ab einer Arbeitshöhe von 8,40 m sind Ausleger im Lieferumfang enthalten
- + Feldlängen: 2,00 m, 2,50 m und 3,00 m
- + Gerüstfeldbreite: 1,50 m
- + Höhenverstellbare Fahrrollen gewährleisten einen sicheren Einsatz auf unebenem Gelände (Verstellbereich: 300–570 mm)

**i** Je nach Aufbauvariante müssen Ballastgewichte verwendet werden (Zubehör). Die Ballastierungsangaben finden Sie in der Aufbau- und Verwendungsanleitung oder auf unserer Homepage. Systemteile finden Sie ab S.132.



73500		Gerüstfeldlänge: 2,00 m – Gerüstfeldbreite: 1,50 m											
	<b>A</b> bis ca.	in m	4,40	5,40	6,40	7,40	8,40	9,40	10,40	11,40	12,40		
	<b>B</b> ca.	in m	2,40	3,40	4,40	5,40	6,40	7,40	8,40	9,40	10,40		
	<b>C</b> ca.	in m	3,40	4,40	5,40	6,40	7,40	8,40	9,40	10,40	11,40		
Gewicht	in kg		151,0	166,0	178,0	224,0	275,0	287,0	302,0	348,0	364,0		
Art.-No.			735058	735065	735072	735089	735096	735102	735119	735126	735133		
74500		Gerüstfeldlänge: 2,50 m – Gerüstfeldbreite: 1,50 m											
	<b>A</b> bis ca.	in m	4,40	5,40	6,40	7,40	8,40	9,40	10,40	11,40	12,40	13,40	14,40
	<b>B</b> ca.	in m	2,40	3,40	4,40	5,40	6,40	7,40	8,40	9,40	10,40	11,40	12,40
	<b>C</b> ca.	in m	3,40	4,40	5,40	6,40	7,40	8,40	9,40	10,40	11,40	12,40	13,40
Gewicht	in kg		165,0	183,0	195,0	249,0	303,0	315,0	333,0	387,0	405,0	417,0	435,0
Art.-No.			745057	745064	745071	745088	745095	745101	745118	745125	745132	745149	745156
75500		Gerüstfeldlänge: 3,00 m – Gerüstfeldbreite: 1,50 m											
	<b>A</b> bis ca.	in m	4,40	5,40	6,40	7,40	8,40	9,40	10,40	11,40	12,40	13,40	14,40
	<b>B</b> ca.	in m	2,40	3,40	4,40	5,40	6,40	7,40	8,40	9,40	10,40	11,40	12,40
	<b>C</b> ca.	in m	3,40	4,40	5,40	6,40	7,40	8,40	9,40	10,40	11,40	12,40	13,40
Gewicht	in kg		187,0	206,0	218,0	289,0	347,0	359,0	378,0	449,0	468,0	480,0	499,0
Art.-No.			755438	755537	755667	755766	755865	755964	755063	755162	755261	755360	755148

**FahrGerüst Serie 500**



Arbeitshöhe: 4,40 m  
Gerüsthöhe: 3,40 m  
Standhöhe: 2,40 m

Arbeitshöhe: 5,40 m  
Gerüsthöhe: 4,40 m  
Standhöhe: 3,40 m

Arbeitshöhe: 6,40 m  
Gerüsthöhe: 5,40 m  
Standhöhe: 4,40 m

Arbeitshöhe: 7,40 m  
Gerüsthöhe: 6,40 m  
Standhöhe: 5,40 m

Arbeitshöhe: 8,40 m  
Gerüsthöhe: 7,40 m  
Standhöhe: 6,40 m

Arbeitshöhe: 9,40 m  
Gerüsthöhe: 8,40 m  
Standhöhe: 7,40 m

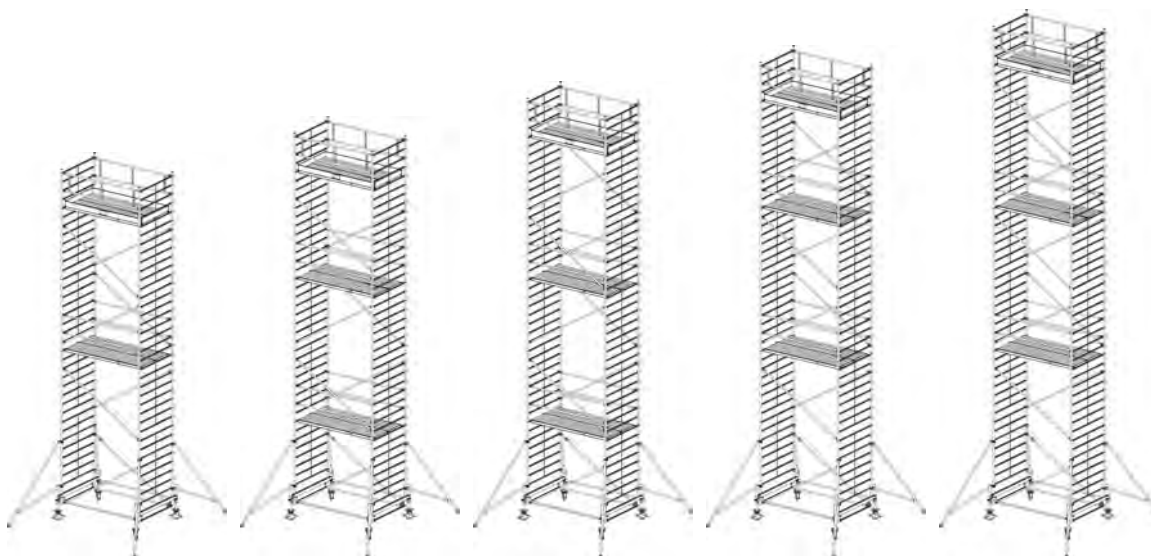

Arbeitshöhe: 10,40 m  
Gerüsthöhe: 9,40 m  
Standhöhe: 8,40 m

Arbeitshöhe: 11,40 m  
Gerüsthöhe: 10,40 m  
Standhöhe: 9,40 m

Arbeitshöhe: 12,40 m  
Gerüsthöhe: 11,40 m  
Standhöhe: 10,40 m

Arbeitshöhe: 13,40 m  
Gerüsthöhe: 12,40 m  
Standhöhe: 11,40 m

Arbeitshöhe: 14,40 m  
Gerüsthöhe: 13,40 m  
Standhöhe: 12,40 m

Nur für  
Gerüstfeldlänge  
2,50 m und 3,00 m

Arbeitshöhe m	Gerüstfeldlänge 2,50 m	Gerüstfeldlänge 3,00 m	4,40 m	5,40 m	6,40 m	7,40 m	8,40 m	9,40 m	10,40 m	11,40 m	12,40 m	13,40 m	14,40 m
<b>Standhöhe m</b>	2,00 m	2,50 m	2,40 m	3,40 m	4,40 m	5,40 m	6,40 m	7,40 m	8,40 m	9,40 m	10,40 m	11,40 m	12,40 m
<b>Gerüsthöhe m</b>			3,40 m	4,40 m	5,40 m	6,40 m	7,40 m	8,40 m	9,40 m	10,40 m	11,40 m	12,40 m	13,40 m
<b>Bezeichnung</b>	<b>Art.-No.</b>	<b>Art.-No.</b>	<b>Art.-No.</b>	<b>Stück</b>	<b>Stück</b>	<b>Stück</b>	<b>Stück</b>	<b>Stück</b>	<b>Stück</b>	<b>Stück</b>	<b>Stück</b>	<b>Stück</b>	<b>Stück</b>
Vertikalrahmen 2 m	705181	705181	705181	2	3	4	5	6	7	8	9	10	11
Vertikalrahmen 1 m	705198	705198	705198	2	2	2	2	2	2	2	2	2	2
Belagbühne mit Luke	701213	701220	701237	1	1	1	2	2	2	2	3	3	3
Belagbühne ohne Luke	701251	701268	701275	1	1	1	2	2	2	2	3	3	3
Diagonalstrebe	702852	702845	702869	2	4	4	4	6	6	8	8	10	10
Geländerstrebe	702210	702203	702241	0	0	0	4	6	6	6	10	10	10
Geländerrahmen	702517	702500	702531	2	2	2	2	2	2	2	2	2	2
Basisstrebe	704085	704078	704122	2	2	2	2	2	2	2	2	2	2
Teleskop-Traverse	704214	704214	704214	2	2	2	2	2	2	2	2	2	2
Ausleger	914095	914095	914095	0	0	0	0	4	4	4	4	4	4
Querbord	703750	703750	703750	2	2	2	2	2	2	2	2	2	2
Längsbord	703712	703729	703736	2	2	2	2	2	2	2	2	2	2
Fahrrolle Ø 200 mm höhenverstellbar	704108	704108	704108	4	4	4	4	4	4	4	4	4	4
Fallstecker	704405	704405	704405	8	10	12	14	16	18	20	22	24	26

**Zubehör**

Art.-No.	Bezeichnung	Gewicht (kg)
910059	Stabilisierungs-Set 1,2 m	6,9
910066	Stabilisierungs-Set 1,5 m	8,4
704306	Ballastgewicht	10,0
704160	VR Ausgleichshülse	3,0
703972	Aufstiegshilfe	10,0
123718	TeleBoard 200	11,4

## STABILO® Professional

### FahrGerüst Serie 1000

- + TÜV-geprüft, Belastbarkeit 200 kg/m<sup>2</sup> (Gerüstgruppe 3) nach DIN EN 1004
- + Das universelle Alu-Fahrgerüst für Arbeiten bis zu einer Arbeitshöhe von 14,00 m
- + Die schnell lösbaren Ausleger erlauben ein leichtes Verfahren durch schmale Durchgänge
- + Höhenverstellbare Fahrrollen gewährleisten den sicheren Einsatz auf unebenem Gelände (Verstellbereich: 300–570 mm)
- + Die Belagbühnen lassen sich problemlos (im 25 cm Abstand) zwischen den Diagonalen einhängen. Aufwendige Um- und Abbauten entfallen
- + Ausleger sind im Lieferumfang enthalten
- + Feldlängen: 2,00 m, 2,50 m und 3,00 m
- + Gerüstfeldbreite: 0,75 m



Je nach Aufbauvariante müssen Ballastgewichte verwendet werden (Zubehör). Die Ballastierungsangaben finden Sie in der Aufbau- und Verwendungsanleitung oder auf unserer Homepage. Systemteile finden Sie ab S. 132.



ALU

731000		Gerüstfeldlänge: 2,00 m – Gerüstfeldbreite: 0,75 m												
	A bis ca.	in m	4,30	5,30	6,30	7,30	8,30	9,30	10,30	11,30	12,30			
	B	ca.	in m	2,30	3,30	4,30	5,30	6,30	7,30	8,30	9,30	10,30		
	C	ca.	in m	3,30	4,30	5,30	6,30	7,30	8,30	9,30	10,30	11,30		
Gewicht		in kg	124,0	131,0	143,0	170,0	181,0	193,0	204,0	232,0	243,0			
Art.-No.			738042	738059	738066	738073	738080	738097	738103	738110	738127			
741000		Gerüstfeldlänge: 2,50 m – Gerüstfeldbreite: 0,75 m												
	A bis ca.	in m	4,30	5,30	6,30	7,30	8,30	9,30	10,30	11,30	12,30	13,30	14,30	
	B	ca.	in m	2,30	3,30	4,30	5,30	6,30	7,30	8,30	9,30	10,30	11,30	12,30
	C	ca.	in m	3,30	4,30	5,30	6,30	7,30	8,30	9,30	10,30	11,30	12,30	13,30
Gewicht		in kg	134,0	141,0	155,0	187,0	201,0	213,0	226,0	259,0	273,0	280,0	294,0	
Art.-No.			748041	748058	748065	748072	748089	748096	748102	748119	748126	748133	748140	
751000		Gerüstfeldlänge: 3,00 m – Gerüstfeldbreite: 0,75 m												
	A bis ca.	in m	4,30	5,30	6,30	7,30	8,30	9,30	10,30	11,30	12,30	13,30	14,30	
	B	ca.	in m	2,30	3,30	4,30	5,30	6,30	7,30	8,30	9,30	10,30	11,30	12,30
	C	ca.	in m	3,30	4,30	5,30	6,30	7,30	8,30	9,30	10,30	11,30	12,30	13,30
Gewicht		in kg	150,0	158,0	173,0	216,0	231,0	242,0	257,0	301,0	316,0	323,0	338,0	
Art.-No.			758040	758057	758064	758071	758088	758095	758101	758118	758125	758132	758149	



**FahrGerüst Serie 1000**



Arbeitshöhe: 4,30 m  
Gerüsthöhe: 3,30 m  
Standhöhe: 2,30 m

Arbeitshöhe: 5,30 m  
Gerüsthöhe: 4,30 m  
Standhöhe: 3,30 m

Arbeitshöhe: 6,30 m  
Gerüsthöhe: 5,30 m  
Standhöhe: 4,30 m

Arbeitshöhe: 7,30 m  
Gerüsthöhe: 6,30 m  
Standhöhe: 5,30 m

Arbeitshöhe: 8,30 m  
Gerüsthöhe: 7,30 m  
Standhöhe: 6,30 m

Arbeitshöhe: 9,30 m  
Gerüsthöhe: 8,30 m  
Standhöhe: 7,30 m

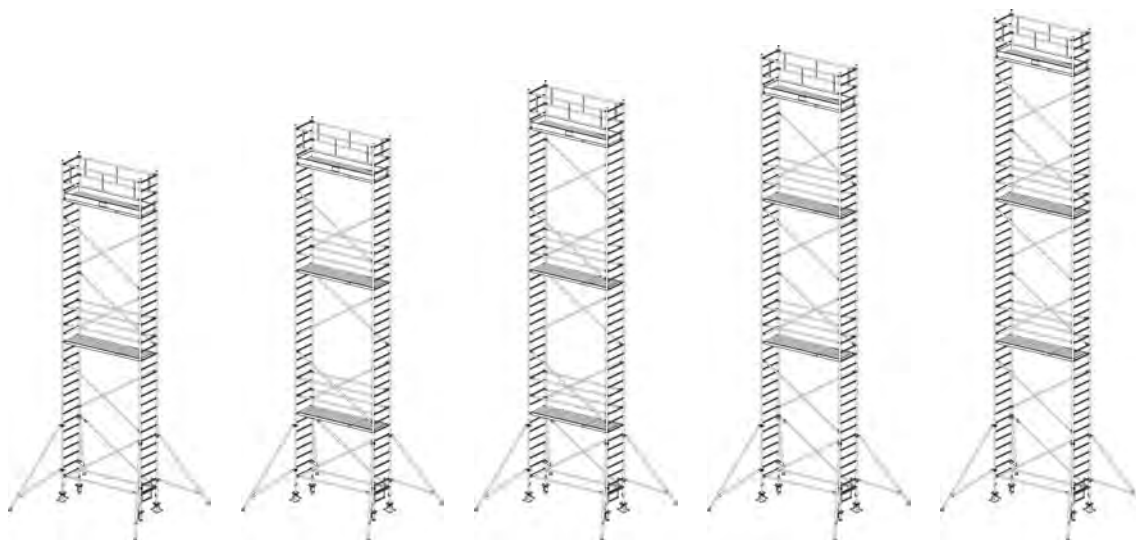

Arbeitshöhe: 10,30 m  
Gerüsthöhe: 9,30 m  
Standhöhe: 8,30 m

Arbeitshöhe: 11,30 m  
Gerüsthöhe: 10,30 m  
Standhöhe: 9,30 m

Arbeitshöhe: 12,30 m  
Gerüsthöhe: 11,30 m  
Standhöhe: 10,30 m

Arbeitshöhe: 13,30 m  
Gerüsthöhe: 12,30 m  
Standhöhe: 11,30 m

Arbeitshöhe: 14,30 m  
Gerüsthöhe: 13,30 m  
Standhöhe: 12,30 m

Nur für  
Gerüstfeldlänge  
2,50 m und 3,00 m

Arbeitshöhe m	Gerüstfeldlänge 2,50 m	Gerüstfeldlänge 3,00 m	4,30 m	5,30 m	6,30 m	7,30 m	8,30 m	9,30 m	10,30 m	11,30 m	12,30 m	13,30 m	14,30 m
Standhöhe m			2,30 m	3,30 m	4,30 m	5,30 m	6,30 m	7,30 m	8,30 m	9,30 m	10,30 m	11,30 m	12,30 m
Gerüsthöhe m			3,30 m	4,30 m	5,30 m	6,30 m	7,30 m	8,30 m	9,30 m	10,30 m	11,30 m	12,30 m	13,30 m
Bezeichnung	Art.-No.	Art.-No.	Art.-No.	Stück	Stück	Stück	Stück	Stück	Stück	Stück	Stück	Stück	Stück
Vertikalrahmen 2 m	705167	705167	705167	2	3	4	5	6	7	8	9	10	11
Vertikalrahmen 1 m	705174	705174	705174	2	2	2	2	2	2	2	2	2	2
Belagbühne mit Luke	701213	701220	701237	1	1	1	2	2	2	3	3	3	3
Diagonalstrebe	702852	702845	702869	2	2	4	4	6	6	8	8	10	12
Geländerstrebe	702210	702203	702241	2	2	2	6	6	6	6	10	10	10
Geländerrahmen	702517	702500	702531	2	2	2	2	2	2	2	2	2	2
Aufstiegshilfe	703972	703972	703972	1	1	1	1	1	1	1	1	1	1
Ausleger	914095	914095	914095	4	4	4	4	4	4	4	4	4	4
Ballasthalter	704146	-	-	0	0	0	0	0	4	4	4	4	-
Ballasthalter	-	704146	-	0	0	0	0	0	4	4	4	4	4
Ballasthalter	-	-	704146	0	0	0	0	0	4	4	4	4	4
Querbord	703743	703743	703743	2	2	2	2	2	2	2	2	2	2
Längsbord	703712	703729	703736	2	2	2	2	2	2	2	2	2	2
Ausgleichshülse	704160	704160	704160	4	4	4	4	4	4	4	4	4	4
Fahrrolle Ø 200 mm höhenverstellbar	704108	704108	704108	4	4	4	4	4	4	4	4	4	4
Fallstecker	704405	704405	704405	4	6	8	10	12	14	16	18	20	22

**Zubehör**

Art.-No.	Bezeichnung	Gewicht (kg)
910059	Stabilisierungs-Set 1,2 m	6,9
910066	Stabilisierungs-Set 1,5 m	8,4
704306	Ballastgewicht	10,0
123718	TeleBoard 200	11,4

## STABILO® Professional

### FahrGerüst Serie 5000

- + TÜV-geprüft, Belastbarkeit 200 kg/m<sup>2</sup> (Gerüstgruppe 3) nach DIN EN 1004
- + Das ideale Gerüst für Arbeiten bis zu einer Arbeitshöhe von 14,00 m
- + Die Belagböden lassen sich problemlos (im 25 cm Abstand) zwischen den Diagonalen einhängen. Aufwendige Um- und Abbauten entfallen.
- + Die Standfläche von knapp 4,00 m<sup>2</sup> bietet einen großen und sicheren Arbeitsplatz für Personal und Material.
- + Die handlichen Vertikalrahmen sind leicht durch eine Person zu montieren, deren profilierte Sprossen gewährleisten einen sicheren Auf- und Abstieg
- + Ausleger sind im Lieferumfang enthalten
- + Feldlängen: 2,00 m, 2,50 m und 3,00 m
- + Gerüstfeldbreite: 1,50 m
- + Höhenverstellbare Fahrrollen gewährleisten einen sicheren Einsatz auf unebenem Gelände (Verstellbereich: 300–570 mm)



Je nach Aufbauvariante müssen Ballastgewichte verwendet werden (Zubehör). Die Ballastierungsangaben finden Sie in der Aufbau- und Verwendungsanleitung oder auf unserer Homepage. Systemteile finden Sie ab S. 132.

735000		Gerüstfeldlänge: 2,00 m – Gerüstfeldbreite: 1,50 m												
	A bis ca.	in m	4,30	5,30	6,30	7,30	8,30	9,30	10,30	11,30	12,30			
	B	ca.	in m	2,30	3,30	4,30	5,30	6,30	7,30	8,30	9,30	10,30		
	C	ca.	in m	3,30	4,30	5,30	6,30	7,30	8,30	9,30	10,30	11,30		
Gewicht		in kg	153,0	165,0	180,0	226,0	246,0	258,0	274,0	319,0	335,0			
Art.-No.			739049	739056	739063	739070	739087	739094	739100	739117	739124			
745000		Gerüstfeldlänge: 2,50 m – Gerüstfeldbreite: 1,50 m												
	A bis ca.	in m	4,30	5,30	6,30	7,30	8,30	9,30	10,30	11,30	12,30	13,30	14,30	
	B	ca.	in m	2,30	3,30	4,30	5,30	6,30	7,30	8,30	9,30	10,30	11,30	12,30
	C	ca.	in m	3,30	4,30	5,30	6,30	7,30	8,30	9,30	10,30	11,30	12,30	13,30
Gewicht		in kg	166,0	178,0	196,0	250,0	268,0	284,0	302,0	356,0	374,0	386,0	404,0	
Art.-No.			749048	749055	749062	749079	749086	749093	749109	749116	749123	749130	749147	
755000		Gerüstfeldlänge: 3,00 m – Gerüstfeldbreite: 1,50 m												
	A bis ca.	in m	4,30	5,30	6,30	7,30	8,30	9,30	10,30	11,30	12,30	13,30	14,30	
	B	ca.	in m	2,30	3,30	4,30	5,30	6,30	7,30	8,30	9,30	10,30	11,30	12,30
	C	ca.	in m	3,30	4,30	5,30	6,30	7,30	8,30	9,30	10,30	11,30	12,30	13,30
Gewicht		in kg	186,0	198,0	217,0	288,0	310,0	322,0	341,0	412,0	431,0	443,0	462,0	
Art.-No.			759047	759054	759061	759078	759085	759092	759108	759115	759122	759139	759146	

**FahrGerüst Serie 5000**



Arbeitshöhe: 4,30 m  
Gerüsthöhe: 3,30 m  
Standhöhe: 2,30 m

Arbeitshöhe: 5,30 m  
Gerüsthöhe: 4,30 m  
Standhöhe: 3,30 m

Arbeitshöhe: 6,30 m  
Gerüsthöhe: 5,30 m  
Standhöhe: 4,30 m

Arbeitshöhe: 7,30 m  
Gerüsthöhe: 6,30 m  
Standhöhe: 5,30 m

Arbeitshöhe: 8,30 m  
Gerüsthöhe: 7,30 m  
Standhöhe: 6,30 m

Arbeitshöhe: 9,30 m  
Gerüsthöhe: 8,30 m  
Standhöhe: 7,30 m

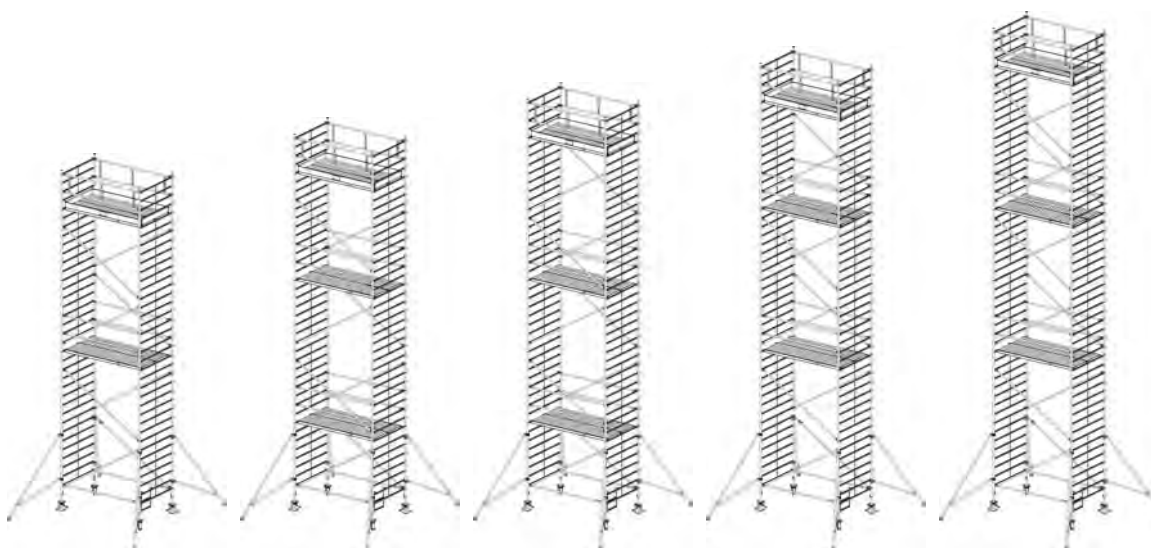

Arbeitshöhe: 10,30 m  
Gerüsthöhe: 9,30 m  
Standhöhe: 8,30 m

Arbeitshöhe: 11,30 m  
Gerüsthöhe: 10,30 m  
Standhöhe: 9,30 m

Arbeitshöhe: 12,30 m  
Gerüsthöhe: 11,30 m  
Standhöhe: 10,30 m

Arbeitshöhe: 13,30 m  
Gerüsthöhe: 12,30 m  
Standhöhe: 11,30 m

Arbeitshöhe: 14,30 m  
Gerüsthöhe: 13,30 m  
Standhöhe: 12,30 m

Nur für  
Gerüstfeldlänge  
2,50 m und 3,00 m

Arbeitshöhe m	Gerüstfeldlänge 2,00 m	Gerüstfeldlänge 2,50 m	Gerüstfeldlänge 3,00 m	4,30 m	5,30 m	6,30 m	7,30 m	8,30 m	9,30 m	10,30 m	11,30 m	12,30 m	13,30 m	14,30 m
Standhöhe m				2,30 m	3,30 m	4,30 m	5,30 m	6,30 m	7,30 m	8,30 m	9,30 m	10,30 m	11,30 m	12,30 m
Gerüsthöhe m				3,30 m	4,30 m	5,30 m	6,30 m	7,30 m	8,30 m	9,30 m	10,30 m	11,30 m	12,30 m	13,30 m
Bezeichnung	Art.-No.	Art.-No.	Art.-No.	Stück	Stück	Stück	Stück	Stück	Stück	Stück	Stück	Stück	Stück	Stück
Vertikalrahmen 2 m	705181	705181	705181	2	3	4	5	6	7	8	9	10	11	12
Vertikalrahmen 1 m	705198	705198	705198	2	2	2	2	2	2	2	2	2	2	2
Belagbühne mit Luke	701213	701220	701237	1	1	1	2	2	2	2	3	3	3	3
Belagbühne ohne Luke	701251	701268	701275	1	1	1	2	2	2	2	3	3	3	3
Diagonalstrebe	702852	702845	702869	2	2	4	4	6	6	8	8	10	10	12
Geländerstrebe	702210	702203	702241	2	2	2	6	6	6	6	10	10	10	10
Geländerrahmen	702517	702500	702531	2	2	2	2	2	2	2	2	2	2	2
Aufstiegshilfe	703972	703972	703972	1	1	1	1	1	1	1	1	1	1	1
Ausleger	914095	914095	914095	4	4	4	4	4	4	4	4	4	4	4
Ballasthalter	704146	-	-	0	0	0	0	4	4	4	4	4	-	-
Ballasthalter	-	704146	-	0	0	0	0	0	0	4	4	4	4	4
Ballasthalter	-	-	704146	0	0	0	0	0	0	0	0	0	0	0
Querbord	703750	703750	703750	2	2	2	2	2	2	2	2	2	2	2
Längsbord	703712	703729	703736	2	2	2	2	2	2	2	2	2	2	2
Ausgleichshülse	704160	704160	704160	4	4	4	4	4	4	4	4	4	4	4
Fahrrolle Ø 200 mm höhenverstellbar	704108	704108	704108	4	4	4	4	4	4	4	4	4	4	4
Fallstecker	704405	704405	704405	4	6	8	10	12	14	16	18	20	22	24

**Zubehör**

Art.-No.	Bezeichnung	Gewicht (kg)
910059	Stabilisierungs-Set 1,2 m	6,9
910066	Stabilisierungs-Set 1,5 m	8,4
704306	Ballastgewicht	10,0
123718	TeleBoard 200	11,4

## STABILO® Professional

### FahrGerüst Serie 5500

- + TÜV-geprüft, Belastbarkeit 200 kg/m<sup>2</sup> (Gerüstgruppe 3) nach DIN EN 1004
- + Das Gerüst mit dem bequemen Aufstieg über Treppen mit Handläufen
- + Es können problemlos kleinere Materialmengen, schwere Teile und größeres Werkzeug auf die obere Plattform transportiert werden
- + Die Standfläche von knapp 2,50 m<sup>2</sup> bietet einen großen und sicheren Arbeitsplatz für Personal und Material
- + Die Treppen mit Warzenblechprofilen bieten einen rutschsicheren Auf- und Abstieg
- + 4 Ausleger sind im Lieferumfang enthalten
- + Feldlänge: 2,00 m
- + Gerüstfeldbreite: 1,50 m
- + Höhenverstellbare Fahrrollen gewährleisten einen sicheren Einsatz auf unebenem Gelände (Verstellbereich: 300–570 mm)



Je nach Aufbauvariante müssen Ballastgewichte verwendet werden (Zubehör). Die Ballastierungsangaben finden Sie in der Aufbau- und Verwendungsanleitung oder auf unserer Homepage. Systemteile finden Sie ab S.132.



ALU



755000		Gerüstfeldlänge: 2,00 m – Gerüstfeldbreite: 1,50 m					
	A bis ca.	in m	4,50	6,50	8,50	10,50	12,50
	B ca.	in m	2,50	4,50	6,50	8,50	10,50
	C ca.	in m	3,50	5,50	7,50	9,50	11,50
Gewicht		in kg	177,0	247,0	318,0	392,0	463,0
Art.-No.			769008	769015	769022	769039	769046

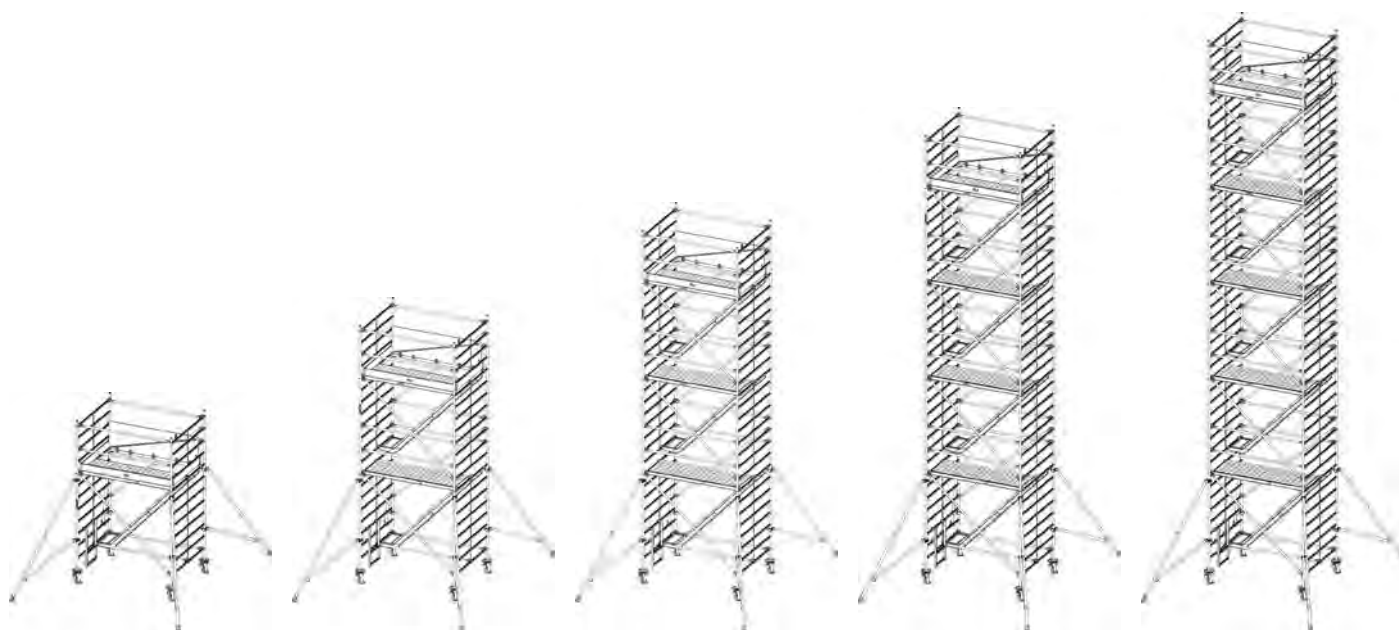

Arbeitshöhe: 4,50 m  
Gerüsthöhe: 3,50 m  
Standhöhe: 2,50 m

Arbeitshöhe: 6,50 m  
Gerüsthöhe: 5,50 m  
Standhöhe: 4,50 m

Arbeitshöhe: 8,50 m  
Gerüsthöhe: 7,50 m  
Standhöhe: 6,50 m

Arbeitshöhe: 10,50 m  
Gerüsthöhe: 9,50 m  
Standhöhe: 8,50 m

Arbeitshöhe: 12,50 m  
Gerüsthöhe: 11,50 m  
Standhöhe: 10,50 m

Arbeitshöhe m	Gerüstfeldlänge	4,50 m	6,50 m	8,50 m	10,50 m	12,50 m
Standhöhe m	2,00 m	2,50 m	4,50 m	6,50 m	8,50 m	10,50 m
Gerüsthöhe m		3,50 m	5,50 m	7,50 m	9,50 m	11,50 m
Bezeichnung	Art.-No.	Stück	Stück	Stück	Stück	Stück
Vertikalrahmen 2 m	705181	2	4	6	8	10
Vertikalrahmen 1 m	705198	2	2	2	2	2
Belagbühne mit gr. Luke	701282	1	1	1	1	1
Belagbühne ohne Luke	701251	1	2	3	4	5
Treppe	705594	1	2	3	4	5
Diagonalstrebe	702814	2	4	6	8	10
Geländerstrebe	702210	6	10	14	18	22
Aufstiegshilfe	703972	1	1	1	1	1
Ausleger	914095	4	4	4	4	4
Ballasthalter	704146	0	0	0	4	4
Querbord	703750	2	2	2	2	2
Längsbord	703712	2	2	2	2	2
Ausgleichshülse	704160	4	4	4	4	4
Fahrrolle Ø 200 mm höhenverstellbar	704108	4	4	4	4	4
Fallstecker	704405	4	9	14	19	24

**Zubehör**

Art.-No.	Bezeichnung	Gewicht (kg)
910059	Stabilisierungs-Set 1,2 m	6,9
910066	Stabilisierungs-Set 1,5 m	8,4
704306	Ballastgewicht	10,0

## FahrGerüst-Systemteile

### Vertikalrahmen (Aluminium)

- + Ø 48 mm
- + Verwendung bei den Serien 10, 100, 1000



Breite m	Höhe m	Gewicht kg	Art.-No.
0,75	1,00	3,7	705174
0,75	2,00	7,2	705167

### Vertikalrahmen (Aluminium)

- + Ø 48 mm
- + Verwendung bei den Serien 50, 500, 5000, 5500



Breite m	Höhe m	Gewicht kg	Art.-No.
1,50	1,00	5,8	705198
1,50	2,00	11,6	705181

### Belagbühne (Alu/Holz)

- + Alu-Rahmen mit wasserfester Phenolharz-Siebdruckplatte
- + Rutschsichere Lauffläche
- + Stapelbar

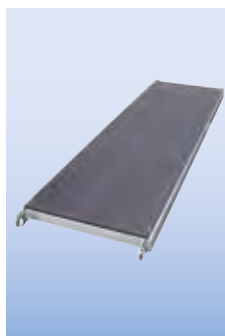

Länge m	Breite m	Höhe m	Gewicht kg	Art.-No.
2,00	0,63	0,08	14,0	701251
2,50			17,0	701268
3,00		0,09	23,0	701275

### Belagbühne mit Durchstieg (Alu/Holz)

- + Alu-Rahmen mit wasserfester Phenolharz-Siebdruckplatte
- + Rutschsichere Lauffläche
- + Stapelbar

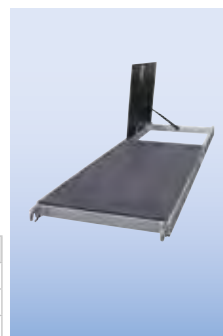

Länge m	Breite m	Höhe m	Gewicht kg	Art.-No.
2,00	0,63	0,08	14,0	701213
2,50			17,0	701220
3,00		0,09	23,0	701237

### Belagbühne mit großem Durchstieg (Alu/Holz)

- + Für Fahrgerüst Serie 5500
- + Alu-Rahmen mit wasserfester Phenolharz-Siebdruckplatte
- + Rutschsichere Lauffläche
- + Stapelbar

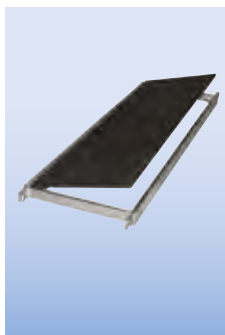

Länge m	Breite m	Höhe m	Gewicht kg	Art.-No.
2,00	0,63	0,08	14,0	701282

### Treppe (Aluminium)

- + Zur Verwendung im Treppen-FahrGerüst Serie 5500



Gewicht kg	Art.-No.
22,6	705594

### Längsbord (Holz)

- + Seitenschutz

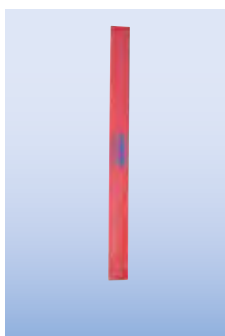

Länge m	Höhe m	Gewicht kg	Art.-No.
2,00	0,15	4,0	703712
2,50		5,0	703729
3,00		6,0	703736

### Querbord (Holz)

- + Seitenschutz für die Stirnseite

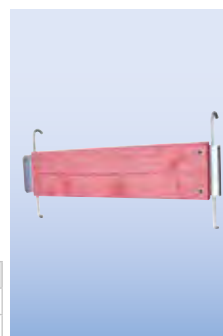

Länge m	Höhe m	Gewicht kg	Art.-No.
0,75	0,15	2,0	703743
1,50		3,0	703750

## FahrGerüst-Systemteile

### Ausleger (Aluminium)

- + Teleskopierbar, dadurch lassen sich Bodenunebenheiten ausgleichen



Länge m	Gewicht kg	Art.-No.
2,65	8,0	914095

### Schwenkfuß für Ausleger



Art.-No.
914033

### Fahrrolle höhenverstellbar

- + Ø 200 mm
- + Verstellbereich: 300–570 mm



Gewicht kg	Art.-No.
6,5	704108

### Fahrrolle gummiert

- + Ø 200 mm
- + Höhenverstellbar
- + Verstellbereich: 300–570 mm



Gewicht kg	Art.-No.
6,5	704184

### Fahrrolle höhenverstellbar

- + Ø 150 mm
- + Verstellbereich: 220–335 mm



Gewicht kg	Art.-No.
3,5	914101

### Fahrrolle gummiert

- + Ø 150 mm
- + Höhenverstellbar
- + Verstellbereich: 220–335 mm



Gewicht kg	Art.-No.
3,5	714138

### Ballastgewicht

- + Zur Ballastierung der Fahrtraverse und des Auslegers



Abmessungen	Höhe m	Gewicht kg	Art.-No.
0,20 x 0,20	0,04	10,0	704306

## FahrGerüst-Systemteile

### Ballasthalter

- + Zum Anbringen an die Vertikalrahmen als zusätzliche Ballastgewichtaufnahme
- + Es können pro Ballasthalter max. zwei Ballastgewichte aufgesteckt werden

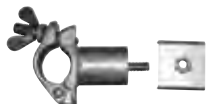

Länge m	Gewicht kg	Art.-No.
0,26	1,0	704191



### Ballasthalter

- + Zur Aufnahme der Ballastgewichte auf dem Ausleger (6 Stück)
- + Für die Serien 1000 und 5000

Länge m	Gewicht kg	Art.-No.
0,32	1,0	704146

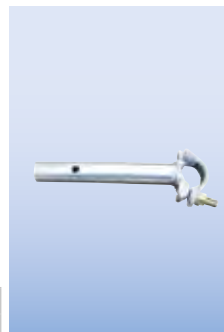

### Diagonale (Aluminium)

- + Mit patentierten Verbindungshaken
- + Zur Vertikalaussteifung

Für Serie 10, 50, 100, 500, 1000, 5000			
Feldlänge m	Länge m	Gewicht kg	Art.-No.
2,00	2,58	2,0	702852
2,50	2,99	3,2	702845
3,00	3,43	3,7	702869
Für Serie 5500			
Feldlänge m	Länge m	Gewicht kg	Art.-No.
2,00	2,73	2,1	702814



### Geländerstrebe (Aluminium)

- + Als Seitenschutz und Horizontalverstrebung

Länge m	Gewicht kg	Art.-No.
2,00	1,5	702210
2,50	2,0	702203
3,00	3,3	702241

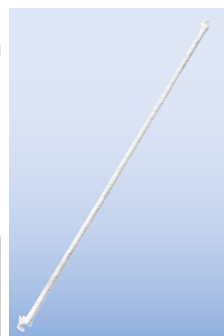

### Basisstrebe (Stahl)

- + Zur Horizontalverstrebung der Serie 100 und 500

Länge m	Gewicht kg	Art.-No.
2,00	5,0	704085
2,50	6,0	704078
3,00	7,0	704122



### Basisstrebe (Stahl)

- + Zur Horizontalverstrebung der Serien 10 und 50

Länge m	Gewicht kg	Art.-No.
2,00	5,0	912848
2,50	5,5	912831

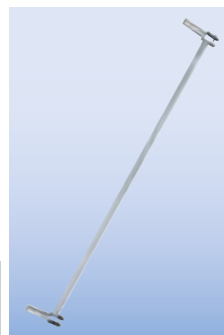

### Geländerrahmen (Aluminium)

- + Als zweiteiliger Seitenschutz
- + Rationelle Anbringung und Erhöhung der Stabilität

Länge m	Höhe m	Gewicht kg	Art.-No.
2,00	0,53	3,5	702517
2,50		4,5	702500
3,00		7,0	702531



### Aufstiegshilfe (Aluminium)

- + Zur Verkleinerung des Antrittsmaßes
- + Für die Serien 1000, 5000 und 5500

Breite m	Gewicht kg	Art.-No.
0,45	2,0	703972

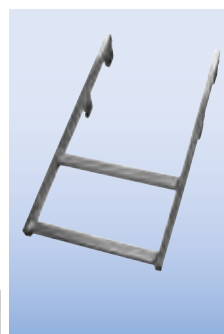



## FahrGerüst-Systemteile

### Teleskop-Traverse (Aluminium)

- + Mit integriertem Schiebeteil 0,75 m
- + Für die Serie 100



Länge m	Gewicht kg	Art.-No.
1,90	10,0	704207

### Schiebeteil (Aluminium)

- + Schiebeteil 0,75 m



Länge m	Gewicht kg	Art.-No.
0,75	3,5	703927

### Teleskop-Traverse (Aluminium)

- + Mit integriertem Schiebeteil 1,50 m
- + Für die Serie 500

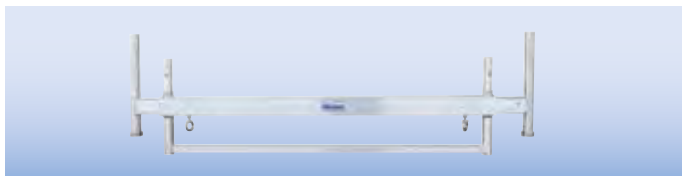

Länge m	Gewicht kg	Art.-No.
1,90	13,0	704214

### Schiebeteil (Aluminium)

- + Schiebeteil 1,50 m

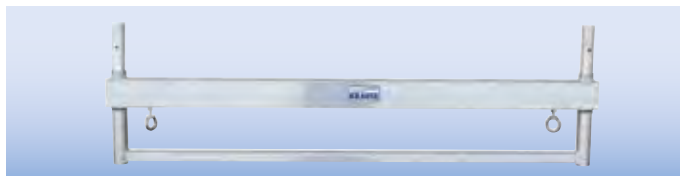

Länge m	Gewicht kg	Art.-No.
1,50	6,5	703934

### Fahrtraverse (Stahl)

- + Stabile verzinkte Stahltraverse
- + Für die Serie 10

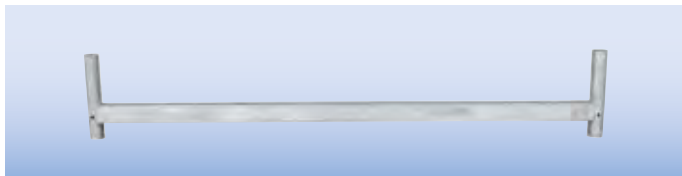

Länge m	Gewicht kg	Art.-No.
1,67	6,5	914071

### Fahrtraverse (Stahl)

- + Stabile verzinkte Stahltraverse
- + Für die Serie 50

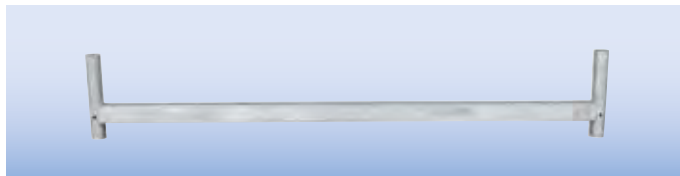

Länge m	Gewicht kg	Art.-No.
1,90	9,5	704177

### Fußplatte

- + Für die Serien 10 und 50

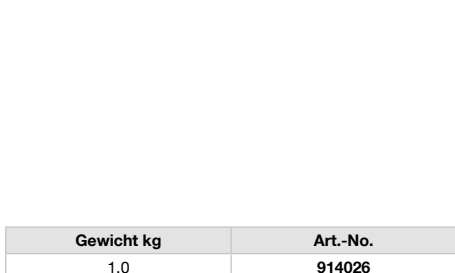

Gewicht kg	Art.-No.
1,0	914026

### Ausgleichshülse

- + Zur passgenauen Verwendung der Fahrrollen Ø 200 mm in den Vertikalrahmen ohne Fahrtraverse



Gewicht kg	Art.-No.
0,3	704160



## FahrGerüst-Systemteile

### Stabilisierungs-Set 1,20 m (Stahl)

- + Besteht aus einem Stabilisierungsrohr und 2 Normalkupplungen

**Hinweis:**

Beim Einsatz des Stabilisierungs-Sets (mind. 2 Stück) darf auf die vorgeschriebene Ballastierung bzw. den Einsatz der Ausleger nicht verzichtet werden. Aufbau- und Verwendungsanleitung beachten.

Länge m	Gewicht kg	Art.-No.
1,20	6,9	910059



### Stabilisierungs-Set 1,50 m (Stahl)

- + Besteht aus einem Stabilisierungsrohr und 2 Normalkupplungen

**Hinweis:**

Beim Einsatz des Stabilisierungs-Sets (mind. 2 Stück) darf auf die vorgeschriebene Ballastierung bzw. den Einsatz der Ausleger nicht verzichtet werden. Aufbau- und Verwendungsanleitung beachten.

Länge m	Gewicht kg	Art.-No.
1,50	8,4	910066



### Hammerkopfschraube

- + M 14 für alle Bauteile bei denen die Gerüstkupplung verwendet wird

Gewicht kg	Art.-No.
0,09	708205



### Bundmutter

- + M 14, SW 22 für alle Bauteile bei denen die Gerüstkupplung verwendet wird

Gewicht kg	Art.-No.
0,04	708212



### Ringschraube

- + Ø 12 mm
- + Zur Verankerung der Gerüste an tragfähigem Untergrund

Länge m	Gewicht kg	Art.-No.
0,12	0,18	708106
0,23	0,3	708113



### Fallstecker

- + Zur Sicherung der Vertikalrahmen gegen Ausheben

Gewicht kg	Art.-No.
0,1	704405



### Normalkupplung

- + Starr 90°, SW 22 für Ø 48,3 mm

Gewicht kg	Art.-No.
1,2	708007



### Drehkupplung

- + Drehbar, SW 22 für Ø 48,3 mm

Gewicht kg	Art.-No.
1,2	708014



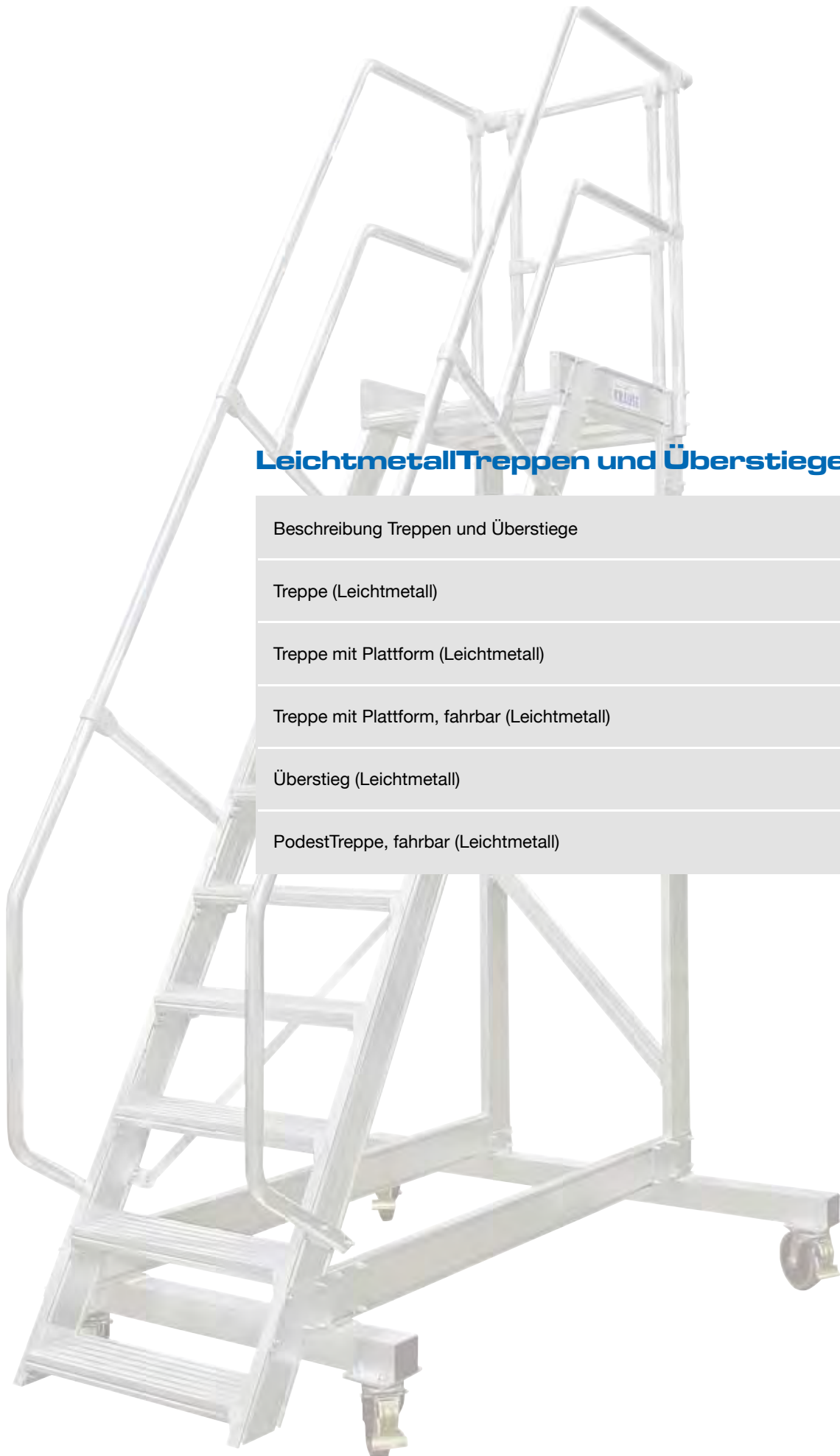

## LeichtmetallTreppen und Überstiege

18

Beschreibung Treppen und Überstiege	S. 138–139
Treppe (Leichtmetall)	S. 140–141
Treppe mit Plattform (Leichtmetall)	S. 142–143
Treppe mit Plattform, fahrbar (Leichtmetall)	S. 144–145
Überstieg (Leichtmetall)	S. 146–147
PodestTreppe, fahrbar (Leichtmetall)	S. 148

## Aluminium-LeichtmetallTreppen und Überstiege

gefertigt in Anlehnung an die DIN EN ISO 14122

### Empfehlung nach DIN EN ISO 14122 und Vorgaben der Berufsgenossenschaften:

Aus Sicherheitsgründen sind Treppen mit einer Neigung von 45° zu bevorzugen.

Treppen mit einer Neigung von 60° sind zu verwenden, wenn es die Gegebenheiten vor Ort nicht anders zulassen.

Zugangstreppen zu Maschinen bieten wir auf Anfrage an. Diese Treppen müssen immer mit 2 Handläufen ausgestattet sein. Der Neigungswinkel darf zwischen 45° und 75° betragen.

Aluminium-Leichtmetalltreppen sind serienmäßig mit einem Handlauf ausgestattet (Industrietreppen müssen mindestens einen Handlauf haben. Bei einer Treppenbreite von 1200 mm oder größer müssen zwei Handläufe vorhanden sein). Einen zweiten Handlauf bieten wir einzeln gegen Aufpreis an.

### Standard-Konstruktionsmerkmale

- + Stufenbreite 600 / 800 / 1000 mm (auf Anfrage sind auch Sonderbreiten möglich)
- + Stufentiefe: 225 mm bei 45° und 175 mm bei 60° Neigung (Stufe Alu gerieft)
- + Serienmäßig werden Aluminium-geriefte Stufen verwendet (auf Anfrage sind auch Alu-Lochblech, Alu-Gitterrost, Stahl-Lochblech sowie Stahl-Gitterrost möglich)
- + Geländer bestehen aus 40 mm Rundrohr
- + Handläufe sind bei einer Treppenneigung von 45° mit einer Knieleiste ausgestattet
- + Die Lieferung erfolgt in vormontierten Baugruppen



Aluminium-Leichtmetalltreppen sind nicht nach DIN 1055 und DIN 18065 (Wohngebäudetreppen) zugelassen.

Treppen und Überstiege sind in den Standardneigungen 45° und 60° erhältlich. (Sonderneigungen sind auf Anfrage erhältlich – wir beraten Sie gerne.)

Nach DIN EN ISO 14122 ist ab einer senkrechten Höhe von 500 mm und einem seitlichen Spalt neben dem Treppenholm > 200 mm ein zweiter Handlauf erforderlich.

Stufenbelastung max. 150 kg

Gesamtbelastung max. 300 kg

Höhere Belastungen auf Anfrage

Auf Anfrage auch komplett montiert.

## Aluminium-LeichtmetallTreppen und Überstiege

### Ausführungen von Stufen- und Podestbelägen



Alu gerieft



Alu-Lochblech  
Stahl-Lochblech



Alu-Gitterrost  
Stahl-Gitterrost

Die unterschiedlichen Treppenvarianten sind mit den Komponenten, wie z. B. Geländer, Wangenprofilen und Belagausführungen so kombiniert, dass alle Standardanforderungen abgedeckt sind.

Für Ihre individuelle Lösung beraten wir Sie gerne.

### Optionales Zubehör für Treppenkonstruktionen auf Anfrage erhältlich

Sicherungsschranke  
oder Sicherungstür

Abnehmbare  
Werkzeugablage

Klappbares  
oder steckbares  
Geländer

Rutschhemmender  
Handlauf

Sicherungskette

Ballastgewicht

Stufenkanten-  
markierung

Zentralbremse



## Treppe (Leichtmetall)

Robuste Aluminium-Treppe für individuelle Lösungen in Anlehnung an die DIN EN ISO 14122.

- + Stufenbreite: 600 – 800 – 1000 mm
- + Stufentiefe: 225 mm bei 45° und 175 mm bei 60° Neigung
- + Alu-Gitterrost-/Lochblechstufen auf Anfrage
- + Lieferung mit einseitigem Handlauf (zweiter Handlauf gegen Aufpreis erhältlich, wahlweise links/rechts montierbar)
- + Handläufe sind bei einer Treppenneigung von 45° mit einer Knieleiste ausgestattet
- + Treppenbefestigung im oberen Bereich, wahlweise mit Auflagewinkel oder einer Befestigungsschiene
- + Treppenbefestigung im unteren Bereich mit zwei am Holm angebrachten Bodenbefestigungswinkeln
- + Die Lieferung erfolgt in vormontierten Baugruppen.
- + Empfehlung nach DIN EN ISO 14122: Aus Sicherheitsgründen sind Treppen mit einer Neigung von 45° zu bevorzugen. Treppen mit einer Neigung von 60° sind zu verwenden, wenn es die Gegebenheiten vor Ort nicht anders zulassen.
- + Treppen mit anderem Neigungswinkel, Stufenbreite und Oberfläche als Sonderausführung auf Anfrage möglich
- + \*gem. DIN EN ISO 14122 ist ab einer senkrechten Höhe von über 4000 mm ein Zwischenpodest erforderlich



### Mögliches optionales Zubehör:

- + Stufenkantenmarkierung
- + Sicherungskette
- + Rutschhemmender Handlauf
- + Sicherungsschranke

**i** Nach EN ISO 14122 ist ab einer senkrechten Höhe von 500 mm und einem seitlichen Spalt neben dem Treppenholm > 200 mm ein zweiter Handlauf erforderlich.

### Neigung 45°

Stufenanzahl		4	5	6	7	8	9	10	11	12	13	14	15	16	17	18
Senkrechte Höhe (A)	in mm	646–860	861–1075	1076–1290	1291–1505	1506–1720	1721–1935	1936–2150	2151–2365	2366–2580	2581–2795	2796–3010	3011–3225	3226–3440	3441–3655	3656–3870
Ausladung (D)	in mm	823–1037	1038–1252	1253–1467	1468–1682	1683–1897	1898–2112	2113–2327	2328–2542	2543–2757	2758–2972	2973–3187	3188–3402	3403–3617	3618–3832	3833–4047
Stufenausführung		Alu gerieft														
Art.-No. Stufenbreite 600	in mm	822338	822345	822352	822369	822376	822383	822390	822406	822413	822420	822437	822444	822451	822468	822475
Art.-No. Stufenbreite 800	in mm	822536	822543	822550	822567	822574	822581	822598	822604	822611	822628	822635	822642	822659	822666	822673
Art.-No. Stufenbreite 1000	in mm	822734	822741	822758	822765	822772	822789	822796	822802	822819	822826	822833	822840	822857	822864	822871
Zweiter Handlauf gegen Aufpreis		822932	822949	822956	822963	822970	822987	822994	823007	823014	823021	823038	823045	823052	823069	823076

### Neigung 60°

Stufenanzahl		4	5	6	7	8	9	10	11	12	13	14	15	16	17	18
Senkrechte Höhe (A)	in mm	751–1000	1011–1250	1251–1500	1501–1750	1751–2000	2001–2250	2251–2500	2501–2750	2751–3000	3001–3250	3251–3500	3501–3750	3751–4000	4001–4250*	4251–4500*
Ausladung (D)	in mm	597–723	723–867	867–1011	1013–1156	1156–1300	1300–1444	1445–1589	1589–1733	1734–1877	1879–2023	2023–2167	2168–2311	2312–2456	2456–2600	2601–2744
Stufenausführung		Alu gerieft														
Art.-No. Stufenbreite 600	in mm	823137	823144	823151	823168	823175	823182	823199	823205	823212	823229	823236	823243	823250	823267	823274
Art.-No. Stufenbreite 800	in mm	823335	823342	823359	823366	823373	823380	823397	823403	823410	823427	823434	823441	823458	823465	823472
Art.-No. Stufenbreite 1000	in mm	823533	823540	823557	823564	823571	823588	823595	823601	823618	823625	823632	823649	823656	823663	823670
Zweiter Handlauf gegen Aufpreis		823731	823748	823755	823762	823779	823786	823793	823809	823816	823823	823830	823847	823854	823861	823878

### Abweichende Stufenführung\*\*

Stufenbreite	in mm	600	800	1000
Stufenführung Stahl Gitterrost	Art.-No.	823908	823915	823922
Stufenführung Stahl Lochblech	Art.-No.	823939	823946	823953

\*\*Aufpreis pro Stufe

# Industrietreppe

Datum: \_\_\_\_\_

## Kundendaten

Firma: \_\_\_\_\_ Anfrage  Kundenwunschtermin: \_\_\_\_\_  
 Ansprechpartner: \_\_\_\_\_ Angebot  Kommission / CS Nr.: \_\_\_\_\_  
 Kundennummer: \_\_\_\_\_ Bestellung  Stückzahl: \_\_\_\_\_

## Technische Daten

<b>Verwendung</b>	Indoor (ID), Outdoor (OD), Heavy Duty (HD)			
	Rutschhemmung Standard (R9) oder Heavy Duty (R12/R13)			
<b>Stufenbelag &amp; Tiefe</b>	Aluminium gerieft (Standard 175 mm bei 60° / 225 mm bei 45°)			
	Stahl Gitterrost	} Standard - 185 mm bei 60° - 240 mm bei 45°		
	Stahl Lochblech			
	Aluminium Gitterrost			
	Aluminium Lochblech			
<b>Maße</b>	Anzahl Stufen		Stk.	
	Treppenwinkel (Standard 60° oder 45°)	$\alpha$	°	
	Senkrechte Höhe	A	mm	
	Stufenbreite (Standard 600 / 800 / 1000)	B	mm	
	Gesamtbreite über alles	C	mm	
	Ausladung	D	mm	
	Stufentiefe	E	mm	
	maximale Stufenbelastung (Standard 150 kg)		kg	
Gesamtbelastung Produkt		kg		
<b>Handlauf</b>	Treppenhandlauf links		steckbar	
	Treppenhandlauf rechts		steckbar	
<b>Befestigung</b>	Auflagewinkel oben <b>1</b>			
	stirnseitige Befestigungsschiene oben <b>2</b>			
	Bodenbefestigungswinkel unten			
<b>Zubehör</b>	Stufenmarkierungen			
	Sicherungsschranke			
	Sicherungskette			
	Pendeltür			
	Rutschhemmender Handlauf			
	Schutzblech unterhalb der Stufen			
<b>Technische Bestätigung</b>	Abnehmbare Werkzeugablage			
	Konformitäts-Herstellererklärung			
	Zertifikate eines unabhängigen Prüfinstituts*			
	statische Berechnung der Konstruktion*			
	Sonstiges:			

## Information

Robuste Leichtbau-Konstruktion für individuelle Lösungen in Anlehnung an die DIN EN ISO 14122, aus korrosions- und witterungsbeständigem Aluminium-Strangpressprofil mit hoher Festigkeit und multifunktionalen Schraubkanälen.

Der Austausch von Bauteilen sowie flexible Anpassungsarbeiten sind durch das Baukastensystem jederzeit realisierbar.

Auf Anfrage sind Sonderwinkel, -breiten und -höhen ebenso möglich wie eine individuelle Farbgebung der Bauteile.

Die Lieferung erfolgt in werksseitig vormontierten Baugruppen (Treppen/ Geländer)

**Hinweis:**  
Basis für die Auswahl des Schraubenüberstandes ist die DIN 78. Überstehende Schrauben werden durch schwarze KS-Abdeckstopfen abgedeckt.

## Sonstiges

## Prinzipskizze

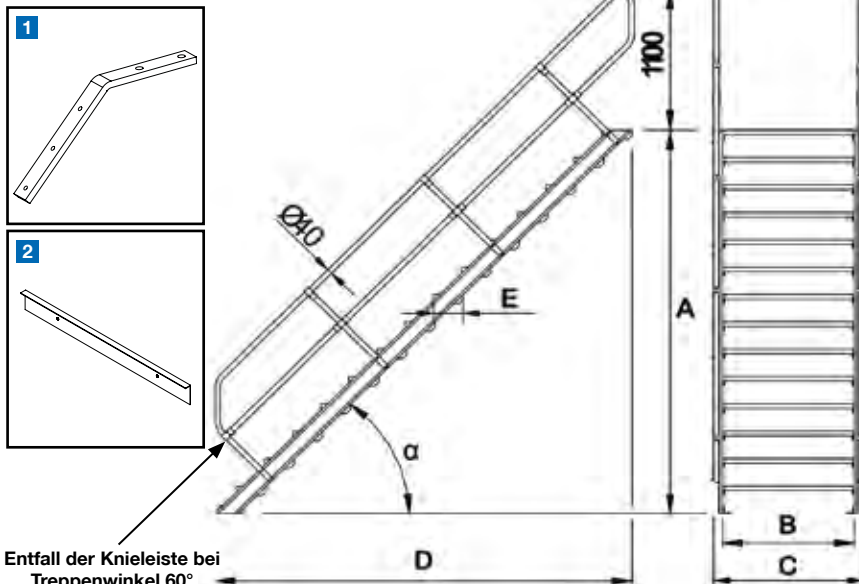

## Treppe mit Plattform (Leichtmetall)

Robuste Aluminium-Treppe für den sicheren Zugang zu Türen oder Zwischenböden etc. in Anlehnung an die DIN EN ISO 14122.

- + Standardplattformtiefe: 700 mm
- + Stufenbreite: 600 – 800 – 1000 mm; Stufentiefe: 225 mm bei 45° und 175 mm bei 60° Neigung
- + Alu-Gitterrost-/Lochblechstufen auf Anfrage
- + Lieferung mit einseitigem Handlauf und Geländer (zweiter Handlauf und Geländer sowie Stümgeländer gegen Aufpreis erhältlich)
- + Handläufe sind bei einer Treppenneigung von 45° mit einer Knieleiste ausgestattet
- + Zur oberen Befestigung im Plattformbereich sind Dreieckkonsolen (Zubehör) zur Wandbefestigung erforderlich oder bei einer stirnseitigen Befestigung eine Befestigungsschiene
- + Treppenbefestigung im unteren Bereich mit zwei am Holm angebrachten Bodenbefestigungswinkeln
- + Die Lieferung erfolgt in vormontierten Baugruppen
- + Empfehlung nach EN ISO 14122: Aus Sicherheitsgründen sind Treppen mit einer Neigung von 45° zu bevorzugen. Treppen mit einer Neigung von 60° sind zu verwenden, wenn es die Gegebenheiten vor Ort nicht anders zulassen
- + Treppen mit anderem Neigungswinkel, Stufenbreite und Oberfläche als Sonderausführung auf Anfrage möglich
- + \*gem. DIN EN ISO 14122 ist ab einer senkrechten Höhe von über 4000 mm ein Zwischenpodest erforderlich



### Mögliches optionales Zubehör:

- + Steckbares Geländer
- + Sicherungsschranke
- + Sicherheitstür
- + Rutschhemmender Handlauf
- + Sicherungskette

**i** Nach EN ISO 14122 ist ab einer senkrechten Höhe von 500 mm und einem seitlichen Spalt neben dem Treppenhalm > 200 mm ein zweiter Handlauf erforderlich.

### Neigung 45°

Stufenanzahl		4	5	6	7	8	9	10	11	12	13	14	15	16	17	18
Senkrechte Höhe (A)	in mm	646–860	861–1075	1076–1290	1291–1505	1506–1720	1721–1935	1936–2150	2151–2365	2366–2580	2581–2795	2796–3010	3011–3225	3226–3440	3441–3655	3656–3870
Ausladung (D)	in mm	1367–1580	1581–1795	1796–2010	2011–2225	2226–2440	2441–2655	2656–2870	2871–3085	3086–3300	3301–3515	3516–3730	3731–3945	3946–4160	4161–4375	4376–4590
Stufenausführung		Alu gerieft														
Art.-No. Stufenbreite 600	in mm	824134	824141	824158	824165	824172	824189	824196	824202	824219	824226	824233	824240	824257	824264	824271
Art.-No. Stufenbreite 800	in mm	824332	824349	824356	824363	824370	824387	824394	824400	824417	824424	824431	824448	824455	824462	824479
Art.-No. Stufenbreite 1000	in mm	824530	824547	824554	824561	824578	824585	824592	824608	824615	824622	824639	824646	824653	824660	824677
Zweiter Handlauf gegen Aufpreis		824738	824745	824752	824769	824776	824783	824790	824806	824813	824820	824837	824844	824851	824868	824875

### Neigung 60°

Stufenanzahl		4	5	6	7	8	9	10	11	12	13	14	15	16	17	18
Senkrechte Höhe (A)	in mm	751–1000	1011–1250	1251–1500	1501–1750	1751–2000	2001–2250	2251–2500	2501–2750	2751–3000	3001–3250	3251–3500	3501–3750	3751–4000	4001–4250*	4251–4500*
Ausladung (D)	in mm	1173–1317	1318–1461	1462–1605	1606–1750	1751–1894	1895–2038	2039–2183	2184–2327	2328–2471	2472–2615	2616–2760	2761–2904	2905–3048	3049–3192	3193–3336
Stufenausführung		Alu gerieft														
Art.-No. Stufenbreite 600	in mm	824936	824943	824950	824967	824974	824981	824998	825001	825018	825025	825032	825049	825056	825063	825070
Art.-No. Stufenbreite 800	in mm	825131	825148	825155	825162	825179	825186	825193	825209	825216	825223	825230	825247	825254	825261	825278
Art.-No. Stufenbreite 1000	in mm	825339	825346	825353	825360	825377	825384	825391	825407	825414	825421	825438	825445	825452	825469	825476
Zweiter Handlauf gegen Aufpreis		825537	825544	825551	825568	825575	825582	825599	825605	825612	825629	825636	825643	825650	825667	825674

### Abweichende Stufenausführung\*

Stufenbreite	in mm	600	800	1000
Stufenausführung Stahl Gitterrost	Art.-No.	823908	823915	823922
Stufenausführung Stahl Lochblech	Art.-No.	823939	823946	823953

\*Aufpreis pro Stufe

Stufenbreite	in mm	600	800	1000
Podestverlängerung, Alu 225 mm	Art.-No.	825704	825711	825728
Stümgeländer	Art.-No.	825742	825759	825766
Dreieckskonsole	Art.-No.	825773	825780	825797
Geländerverlängerung um 225 mm	Art.-No.	825735	825735	825735



# Industrietreppe mit Plattform

Datum: \_\_\_\_\_

## Kundendaten

Firma: \_\_\_\_\_ Anfrage  Kundenwunschtermin: \_\_\_\_\_  
 Ansprechpartner: \_\_\_\_\_ Angebot  Kommission / CS Nr.: \_\_\_\_\_  
 Kundennummer: \_\_\_\_\_ Bestellung  Stückzahl: \_\_\_\_\_

## Technische Daten

<b>Verwendung</b>	Indoor (ID), Outdoor (OD), Heavy Duty (HD)			
	Rutschhemmung Standard (R9) oder Heavy Duty (R12/R13)			
<b>Stufenbelag &amp; Tiefe</b>	Aluminium gerieft (Standard 175 mm bei 60° / 225 mm bei 45°)			
	Stahl Gitterrost	Standard - 185 mm bei 60° - 240 mm bei 45°		
	Stahl Lochblech			
	Aluminium Gitterrost			
	Aluminium Lochblech			
<b>Maße</b>	Anzahl Stufen (inkl. Plattform)		Stk.	
	Treppenwinkel (Standard 60° oder 45°)	$\alpha$	°	
	Senkrechte Höhe (Standhöhe Plattform)	A	mm	
	Stufenbreite (Standard 600 / 800 / 1000)	L	mm	
	Gesamtbreite über alles	B	mm	
	Ausladung	C	mm	
	Stufentiefe	D	mm	
	maximale Stufenbelastung (Standard 150 kg)	E	kg	
	maximale Plattformbelastung (Standard 300 kg/m <sup>2</sup> )		kg/m <sup>2</sup>	
Gesamtbelastung Produkt		kg		
<b>Handlauf/ Geländer</b>	Treppenhandlauf links		steckbar	
	Treppenhandlauf rechts		steckbar	
	Plattformgeländer links		steckbar	
	Plattformgeländer rechts		steckbar	
	Plattformgeländer stirnsseitig		steckbar	
	Ausstiegsseite links / rechts / stirnsseitig		steckbar	
<b>Befestigung</b>	Wandkonsole oben <b>1</b>			
	Befestigungsschiene oben <b>2</b>			
	Bodenbefestigungswinkel unten			
<b>Zubehör</b>	Stufenmarkierungen			
	Sicherungskette			
	Pendeltür			
	Abnehmbare Werkzeugablage			
	Rutschhemmender Handlauf			
	Schutzblech unterhalb der Stufen			
<b>Technische Bestätigung</b>	keine erforderlich			
	Konformitäts-Herstellererklärung			
	Zertifikate eines unabhängigen Prüfinstituts*			
	statische Berechnung der Konstruktion*			
Sonstiges:				

## Information

Robuste Leichtbau-Konstruktion für individuelle Lösungen in Anlehnung an die DIN EN ISO 14122, aus korrosions- und witterungsbeständigem Aluminium-Strangpressprofil mit hoher Festigkeit und multifunktionalen Schraubkanälen.

Der Austausch von Bauteilen sowie flexible Anpassungsarbeiten sind durch das Baukastensystem jederzeit realisierbar.

Auf Anfrage sind Sonderwinkel, -breiten und -höhen ebenso möglich wie eine individuelle Farbgebung der Bauteile.

Die Lieferung erfolgt in werksseitig vormontierten Baugruppen (Treppen/ Geländer)

**Hinweis:**  
Basis für die Auswahl des Schraubenüberstandes ist die DIN 78. Überstehende Schrauben werden durch schwarze KS-Abdeckstopfen abgedeckt.

## Sonstiges

## Prinzipskizze

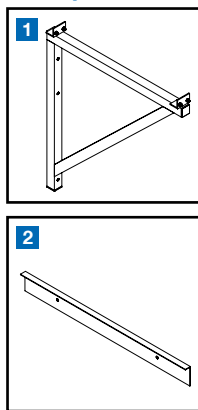

Zusätzliche Knieleiste bei Treppenwinkel 45°

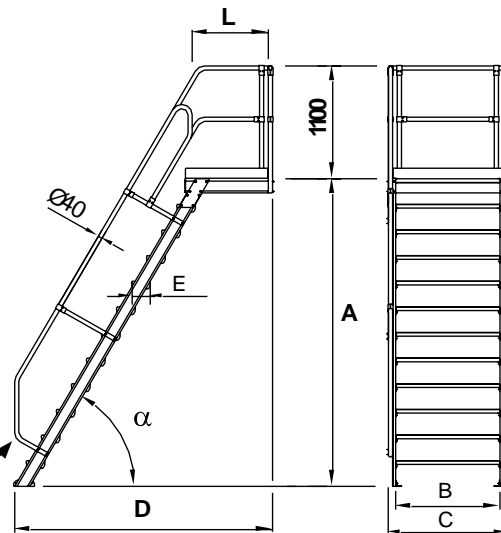

## Treppe mit Plattform, fahrbar (Leichtmetall)

Robuste fahrbare Aluminium-Treppe, das sichere und mobile Arbeitsmittel für alle Arbeitsbereiche in Anlehnung an die DIN EN ISO 14122.

- + Stufenbreite: 600 – 800 – 1000 mm
- + Stufentiefe: 225 mm bei 45° und 175 mm bei 60° Neigung
- + Alu-Gitterrost-/Lochblechstufen auf Anfrage
- + Standardplattformtiefe: 700 mm, Verlängerung und Verbreiterung auf Anfrage möglich
- + Lieferung mit beidseitigem Handlauf und umlaufendem 1100 mm hohem Plattformgeländer mit Knie- und Fußleiste
- + Handläufe sind bei einer Treppenneigung von 45° mit einer Knieleiste ausgestattet
- + 2 Lenkrollen, Ø 160 mm mit Feststellern am Steigteil und 2 Lenkrollen, Ø 160 mm mit Feststellern am Stützteil
- + Stabile Fahrwerkstraverse am Stützteil
- + Die Lieferung erfolgt in vormontierten Baugruppen
- + Treppen mit anderem Neigungswinkel, Stufenbreite und Oberfläche als Sonderausführung auf Anfrage möglich
- + \*gem. DIN EN ISO 14122 ist ab einer senkrechten Höhe von über 4000 mm ein Zwischenpodest erforderlich



### Mögliches optionales Zubehör:

- + Sicherungsschranke
- + Sicherungstür
- + Abnehmbare Werkzeugablage
- + Steckbares Geländer
- + Rutschemmender Handlauf
- + Sicherungskette
- + Stufenkantenmarkierung
- + Zentralbremse

### Neigung 45°

Stufenanzahl		4	6	8	10	12	14	16	18
Senkrechte Höhe (A)	in mm	646–860	1076–1290	1506–1720	1936–2150	2366–2580	2796–3010	3226–3440	3656–3870
Ausladung (D)	in mm	1227–1441	1657–1871	2087–2301	2516–2731	2947–3161	3376–3591	3807–4021	4237–4451
Fahrwerksbreite	in m	1,10	1,10	1,40	1,40	1,60	1,60	1,80	1,80
Stufenausführung		Alu gerieft							
Art.-No. Stufenbreite 600	in mm	<b>827838</b>	<b>827852</b>	<b>827876</b>	<b>827890</b>	<b>827913</b>	<b>827937</b>	<b>827951</b>	<b>827975</b>
Art.-No. Stufenbreite 800	in mm	<b>828033</b>	<b>828057</b>	<b>828071</b>	<b>828095</b>	<b>828118</b>	<b>828132</b>	<b>828156</b>	<b>828170</b>
Art.-No. Stufenbreite 1000	in mm	<b>828231</b>	<b>828255</b>	<b>828279</b>	<b>828293</b>	<b>828316</b>	<b>828330</b>	<b>828354</b>	<b>828378</b>

### Neigung 60°

Stufenanzahl		4	6	8	10	12	14	16	18
Senkrechte Höhe (A)	in mm	751–1000	1251–1500	1751–2000	2251–2500	2751–3000	3251–3500	3751–4000	4251–4500*
Ausladung (D)	in mm	1073–1216	1362–1505	1650–1794	1939–2082	2228–2371	2517–2660	2806–2949	3094–3238
Fahrwerksbreite	in m	1,10	1,40	1,40	1,60	1,80	1,80	2,00	2,00
Stufenausführung		Alu gerieft							
Art.-No. Stufenbreite 600	in mm	<b>828637</b>	<b>828651</b>	<b>828675</b>	<b>828699</b>	<b>828712</b>	<b>828736</b>	<b>828750</b>	<b>828774</b>
Art.-No. Stufenbreite 800	in mm	<b>828835</b>	<b>828859</b>	<b>828873</b>	<b>828897</b>	<b>828910</b>	<b>828934</b>	<b>828958</b>	<b>828972</b>
Art.-No. Stufenbreite 1000	in mm	<b>829030</b>	<b>829054</b>	<b>829078</b>	<b>829092</b>	<b>829115</b>	<b>829139</b>	<b>829153</b>	<b>829177</b>

### Abweichende Stufenausführung\*

Stufenbreite	in mm	600	800	1000
Stufenausführung Stahl Gitterrost	Art.-No.	<b>823908</b>	<b>823915</b>	<b>823922</b>
Stufenausführung Stahl Lochblech	Art.-No.	<b>823939</b>	<b>823946</b>	<b>823953</b>

\*Aufpreis pro Stufe

### Podestverlängerung

Stufenbreite	in mm	600	800	1000
Podestverlängerung, Alu 225 mm	Art.-No.	<b>825704</b>	<b>825711</b>	<b>825728</b>
Geländerverlängerung um 225 mm	Art.-No.	<b>825735</b>	<b>825735</b>	<b>825735</b>

# Industrietreppe mit Plattform, fahrbar

Datum: \_\_\_\_\_

## Kundendaten

Firma: \_\_\_\_\_ Anfrage  Kundenwuschtermin: \_\_\_\_\_  
 Ansprechpartner: \_\_\_\_\_ Angebot  Kommission / CS Nr.: \_\_\_\_\_  
 Kundennummer: \_\_\_\_\_ Bestellung  Stückzahl: \_\_\_\_\_

## Technische Daten

<b>Verwendung</b>	Indoor (ID), Outdoor (OD), Heavy Duty (HD)				
	Rutschhemmung Standard (R9) oder Heavy Duty (R12/R13)				
<b>Stufenbelag &amp; Tiefe</b>	Aluminium gerieft (Standard 175 mm bei 60° / 225 mm bei 45°)				
	Stahl Gitterrost	Standard			
	Stahl Lochblech		- 185 mm bei 60°		
	Aluminium Gitterrost		- 240 mm bei 45°		
Aluminium Lochblech					
<b>Maße</b>	Anzahl Stufen (inkl. Plattform)			Stk.	
	Treppenwinkel (Standard 60° oder 45°)	$\alpha$			
	Senkrechte Höhe (Standhöhe Plattform)	A		mm	
	Plattformlänge (Standard 700 mm)	L		mm	
	Plattform / Stufenbreite (Standard 600 / 800 / 1000)	B		mm	
	Gesamtbreit über alles			mm	
	Ausladung	D		mm	
	Stufentiefe	E		mm	
	maximale Stufenbelastung (Standard 150 kg)			kg	
	maximale Plattformbelastung (Standard 300 kg/m²)			kg/m²	
Gesamtbelastung Produkt			kg		
<b>Handlauf/ Geländer</b>	Treppenhandlauf links			steckbar	
	Treppenhandlauf rechts			steckbar	
	Plattformgeländer links			steckbar	
	Plattformgeländer rechts			steckbar	
	Plattformgeländer stirnsseitig			steckbar	
Ausstiegsseite links / rechts / stirnseitig					
<b>Fahrwerk</b>	Fahrtraversenbreite Standard				
	verkürzte Fahrtraversen inkl. Ballastierung (min. = Maß B + 100 mm)	C		mm	
	Traverse mit ungebremsten Bockrollen (am Stützteil)				
	Fahrtraversen & 4 Lenkrollen Ø 160 mm (Gesamthöhe Traverse 280 mm)	G			
Zentralbremsung über 1 Handhebel					
<b>Zubehör</b>	Stufenmarkierungen				
	Sicherungsschranke				
	Sicherungskette				
	Pendeltür				
	Abnehmbare Werkzeugablage				
	Rutschhemmender Handlauf				
Rammschutzleiste					
<b>Technische Bestätigung</b>	keine erforderlich				
	Konformitäts-Herstellererklärung				
	Zertifikate eines unabhängigen Prüfinstituts*				
	statische Berechnung der Konstruktion*				
Sonstiges:					

## Information

Robuste Leichtbau-Konstruktion für individuelle Lösungen in Anlehnung an die DIN EN ISO 14122, aus korrosions- und witterungsbeständigem Aluminium-Strangpressprofil mit hoher Festigkeit und multifunktionalen Schraubkanälen.

Der Austausch von Bauteilen sowie flexible Anpassungsarbeiten sind durch das Baukastensystem jederzeit realisierbar.

Auf Anfrage sind Sonderwinkel, -breiten und -höhen ebenso möglich wie eine individuelle Farbgebung der Bauteile.

Die Lieferung erfolgt in werksseitig vormontierten Baugruppen (Treppen / Geländer)

**Hinweis:**  
Basis für die Auswahl des Schraubenüberstandes ist die DIN 78. Überstehende Schrauben werden durch schwarze KS-Abdeckstopfen abgedeckt.

## Sonstiges

## Prinzipskizze

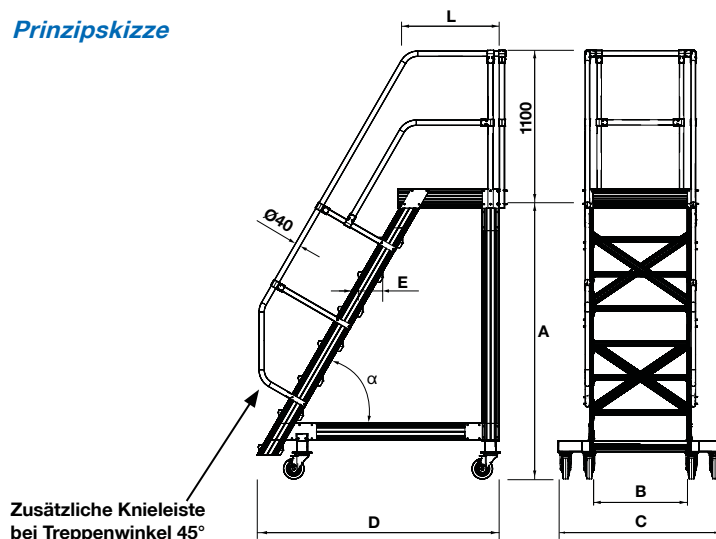

## Überstieg (Leichtmetall)

Das stationäre oder fahrbare Arbeitsmittel für alle Anwendungen bei denen Hindernisse sicher überbrückt werden müssen in Anlehnung an die DIN EN ISO 14122.

- + Standardplattformtiefe: 700 mm, Verlängerung und Verbreiterung auf Anfrage möglich
- + Stufenbreite: 600 – 800 – 1000 mm
- + Alu-Gitterrost-/Lochblechstufen auf Anfrage
- + Lieferung mit einseitigem Handlauf und Geländer (zweiter Handlauf und Geländer gegen Aufpreis erhältlich)
- + Handläufe sind bei einer Treppenneigung von 45° mit einer Knieleise ausgestattet
- + Plattformgeländer 1100 mm hoch mit Knie- und Fußleiste ausgestattet
- + Fahrbare Ausführung mit 2 stabilen Fahrwerkstraversen und 4 Rollen ausgestattet (zwischen den Steigteilen sind 2 Längsstreben erforderlich)
- + Stationäre Ausführung mit Bodenbefestigungswinkeln ausgestattet
- + Unten aufgeführte Tabellen entsprechen der stationären Ausführung, fahrbare Überstiege auf Anfrage
- + Die Lieferung in vormontierten Baugruppen
- + Bei Bestellung immer lichte Höhe (Maß A auf rechter Skizze) angeben



### Mögliches optionales Zubehör:

- + Sicherungsschranke
- + Sicherungstür
- + Abnehmbare Werkzeugablage
- + Steckbares Geländer
- + Rutschemmender Handlauf
- + Sicherungskette
- + Stufenkantenmarkierung
- + Zentralbremse

### Neigung 45°

Stufenanzahl		4	5	6	7	8	9	10
Senkrechte Höhe (A)	in mm	608–822	823–1037	1038–1252	1253–1467	1468–1682	1683–1897	1898–2112
Podestlänge (L)	in mm	700	700	700	700	700	700	700
Ausladung (D)	in mm	1892–2321	1892–2321	2752–3181	3182–3611	3612–4041	4042–4471	4472–4901
Stufenausführung		Alu gerieft						
Art.-No. Stufenbreite 600	in mm	826039	826046	826053	826060	826077	826084	826091
Art.-No. Stufenbreite 800	in mm	826237	826244	826251	826268	826275	826282	826299
Art.-No. Stufenbreite 1000	in mm	826435	826442	826459	826466	826473	826480	826497
Zweiter Handlauf gegen Aufpreis		826633	826640	826657	826664	826671	826688	826695

### Neigung 60°

Stufenanzahl		4	5	6	7	8	9	10
Senkrechte Höhe (A)	in mm	713–962	963–1212	1213–1462	1463–1712	1713–1962	1963–2212	2213–2462
Podestlänge (L)	in mm	700	700	700	700	700	700	700
Ausladung (D)	in mm	1507–1795	1796–2084	2085–2373	2374–2661	2662–2950	2951–3239	3240–3527
Stufenausführung		Alu gerieft						
Art.-No. Stufenbreite 600	in mm	826831	826848	826855	826862	826879	826886	826893
Art.-No. Stufenbreite 800	in mm	827036	827043	827050	827067	827074	827081	827098
Art.-No. Stufenbreite 1000	in mm	827234	827241	827258	827265	827272	827289	827296
Zweiter Handlauf gegen Aufpreis		827432	827449	827456	827463	827470	827487	827494

### Abweichende Stufenausführung\*

Stufenbreite	in mm	600	800	1000
Stufenausführung Stahl Gitterrost	Art.-No.	823908	823915	823922
Stufenausführung Stahl Lochblech	Art.-No.	823939	823946	823953

\*Aufpreis pro Stufe

### Podestverlängerung

Stufenbreite	in mm	600	800	1000
Podestverlängerung, Alu 225 mm	Art.-No.	825704	825711	825728
Geländerverlängerung um 225 mm	Art.-No.	825735		

### Fahrbare Ausführung:

Fahrbare Ausführung	Art.-No.	827708
---------------------	----------	--------

Bestehend aus: 2 Quertraversen und 4 Rollen (Ø 160 mm)  
Zusätzlich sind zwei Längsstreben zwischen den Steigteilen erforderlich.

# Industrieüberstieg

Datum: \_\_\_\_\_

## Kundendaten

Firma: \_\_\_\_\_ Anfrage  Kundenwunschtermin: \_\_\_\_\_  
 Ansprechpartner: \_\_\_\_\_ Angebot  Kommission / CS Nr.: \_\_\_\_\_  
 Kundennummer: \_\_\_\_\_ Bestellung  Stückzahl: \_\_\_\_\_

## Technische Daten

<b>Verwendung</b>	Indoor (ID), Outdoor (OD), Heavy Duty (HD)			
	Rutschhemmung Standard (R9) oder Heavy Duty (R12/R13)			
<b>Stufenbelag &amp; Tiefe</b>	Aluminium gerieft (Standard 175 mm bei 60° / 225 mm bei 45°)			
	Stahl Gitterrost Stahl Lochblech Aluminium Gitterrost Aluminium Lochblech	Standard - 185 mm bei 60° - 240 mm bei 45°		
<b>Maße</b>	Anzahl Stufen (inkl. Plattform)		Stk.	
	Treppenwinkel (Standard 60° oder 45°)	$\alpha$	°	
	Senkrechte Höhe (Standhöhe Plattform)	A	mm	
	Lichte Höhe		mm	
	Plattformlänge (Standard 700 mm)	L	mm	
	Plattform / Stufenbreite (Standard 600 / 800 / 1000)	B	mm	
	Gesamtbreite über alles	C	mm	
	Ausladung	D	mm	
	Stufentiefe	E	mm	
	lichte Plattformlänge	F	mm	
	maximale Stufenbelastung (Standard 150 kg)		kg	
	maximale Plattformbelastung (Standard 300 kg/m²)		kg/m²	
Gesamtbelastung Produkt		kg		
<b>Handlauf/ Geländer</b>	Treppenhandlauf links		steckbar	
	Treppenhandlauf rechts		steckbar	
	Plattformgeländer links		steckbar	
	Plattformgeländer rechts		steckbar	
	Ausstiegsseite links / rechts		steckbar	
<b>Zubehör</b>	Stufenmarkierungen			
	Sicherungsschranke			
	Sicherungskette			
	Pendeltür			
	Abnehmbare Werkzeugablage			
	Rutschhemmender Handlauf			
Schutzblech unterhalb der Stufen (Industrieüberstieg fest installiert)				
<b>Technische Bestätigung</b>	keine erforderlich			
	Konformitäts-Herstellererklärung			
	Zertifikate eines unabhängigen Prüfinstituts*			
	statische Berechnung der Konstruktion*			
Sonstiges:				

## Information

Robuste Leichtbau-Konstruktion für individuelle Lösungen in Anlehnung an die DIN EN ISO 14122, aus korrosions- und witterungsbeständigem Aluminium-Strangpressprofil mit hoher Festigkeit und multifunktionalen Schraubkanälen.

Der Austausch von Bauteilen sowie flexible Anpassungsarbeiten sind durch das Baukastensystem jederzeit realisierbar.

Auf Anfrage sind Sonderwinkel, -breiten und -höhen ebenso möglich wie eine individuelle Farbgebung der Bauteile.

Die Lieferung erfolgt in werksseitig vormontierten Baugruppen (Treppen/ Geländer)

**Hinweis:**  
Basis für die Auswahl des Schraubenüberstandes ist die DIN 78. Überstehende Schrauben werden durch schwarze KS-Abdeckstopfen abgedeckt.

## Sonstiges

## Prinzipskizze

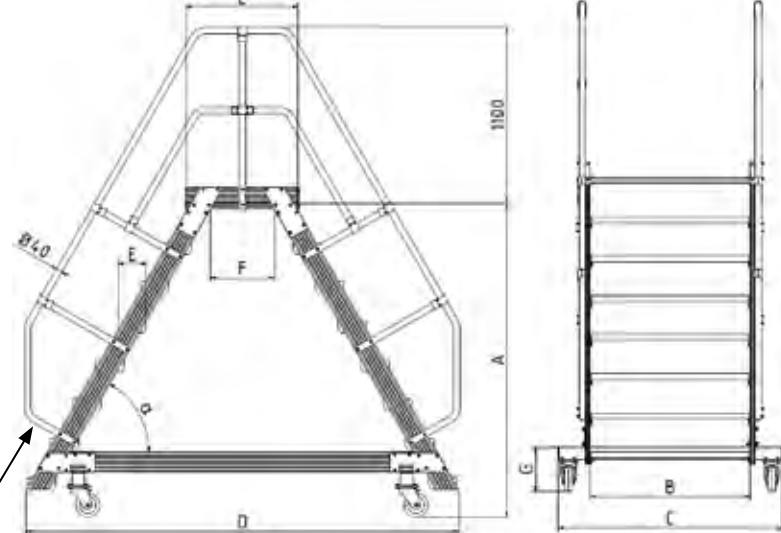

Zusätzliche Knieleiste bei Treppenwinkel 45°

## PodestTreppe, fahrbar (Leichtmetall)

- + Mobile PodestTreppe aus stabilem Aluminium-Profilen
- + Neigung: 45°
- + Stufenbreite: 600 – 800 – 1000 mm
- + Geriefte, 225 mm tiefe Aluminium-Stufen für einen sicheren Aufstieg und bequemen Stand
- + Standardplattformtiefe 700 mm, Verlängerung und Verbreiterung auf Anfrage möglich
- + Leichtes Verfahren durch 2 am Stützteil angebrachte Rollen Ø 125 mm
- + Alu-Gitterrost/-Lochblechstufen auf Anfrage
- + Lieferung in vormontierten Baugruppen

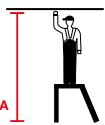
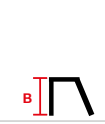

**i** Nach DIN EN ISO 14122-3 (Zugänge zu maschinellen Anlagen) ist ab 0,50 m Plattformhöhe ein Geländer erforderlich.

Stufenanzahl			2	3	4	5	
1		A bis ca.	in m	2,40	2,60	2,80	3,00
2		B ca.	in m	0,40	0,60	0,80	1,00
Ausladung ca.		in m	1,16	1,36	1,56	1,76	
Stufenausführung		Alu gerieft					
Art.-No. (Stufenbreite 600 mm)			810335	810342	810359	810366	
Art.-No. (Stufenbreite 800 mm)			810373	810380	810397	810403	
Art.-No. (Stufenbreite 1000 mm)			810410	810427	810434	810441	
Art.-No. (1. Handlauf mit Geländer)			818508	818515	818522	818539	
Stufenbreite mm			600	800	1000		
Art.-No. Podestverlängerung, Alu 225 mm			825704	825711	825728		
Art.-No. Stirngeländer			825742	825759	825766		
Art.-No. Stufenausführung, Stahl Gitterrost			823908	823915	823922		
Art.-No. Stufenausführung, Stahl Lochblech			823939	823946	823953		
Art.-No. Geländerverlängerung um 225 mm			825735				

## Sonderlösungen mit System

19

Von Ihrer Anfrage bis zur perfekten Lösung!	S. 150–151
Treppen / Plattformtreppen, stationär	S. 152
Plattformtreppen, fahrbar	S. 153
Arbeitsbühnen, stationär	S. 154
Arbeitsbühnen, fahrbar	S. 155
Überstiege, stationär und fahrbar	S. 156
SonderGerüste, stationär und fahrbar	S. 157
SonderLeitern und SonderTritte	S. 158

## Sonderlösungen mit System

Seit mehr als 100 Jahren befasst sich KRAUSE mit SteigSystemen und bietet Lösungen für den sicheren und komfortablen Zugang zu Arbeitssituationen und Arbeitsbereichen. Diese Kompetenz spiegelt sich in unserem erfolgreichen Standardprogramm und ist die Basis für ein ganz spezielles Leistungsangebot:

### KRAUSE Sonderlösungen

Für alle Verantwortlichen, die für ganz individuelle Anwendungen maßgeschneiderte SteigSysteme benötigen und dabei in Punkto Sicherheit und Wirtschaftlichkeit keine Kompromisse eingehen wollen.

### KRAUSE – einfach mehr... Sicherheit!

Selbstverständlich werden Sonderlösungen immer in Anlehnung an die gültigen Normen und Unfallverhütungsvorschriften gebaut und können auf Wunsch zertifiziert werden.

### KRAUSE – einfach mehr... Wirtschaftlichkeit!

Vorzugsweise konstruieren wir Ihre Anforderung in Modulbauweise unter Nutzung von Serienkomponenten aus unserem Standardprogramm. Das reduziert die Kosten und ermöglicht bei Bedarf die einfache Erweiterung der Lösung und den Austausch von Bauteilen.

### KRAUSE – einfach mehr... Effizienz!

Wir lösen Ihr Steigproblem komplett und kompetent aus einer Hand. Termingerecht und nachhaltig.

### Nennen Sie uns Ihre Aufgabe – wir erarbeiten Lösungsvorschläge und freuen uns auf den Dialog mit Ihnen.

Das KRAUSE Projekt-Team ist darauf eingestellt, nahezu jede Steig- und Absicherungsaufgabe zu realisieren.

- + Treppen / Plattformtreppen, stationär
- + Plattformtreppen, fahrbar
- + Arbeitsbühnen, stationär
- + Arbeitsbühnen, fahrbar
- + Überstiege, stationär und fahrbar
- + SonderGerüste, stationär und fahrbar
- + SonderLeitern und SonderTritte

### Von der Vor-Ort-Analyse zur perfekten Lösung

Am Anfang eines jeden Projektes steht die gemeinsame Betrachtung der Aufgabe vor Ort, wo sich unsere Techniker im Dialog mit dem Anwender ein unmittelbares Bild von der Situation machen. Nur durch den direkten Dialog mit dem Anwender ist es möglich, sicher, wirtschaftlich und effizient die passende Steiglösung zu erarbeiten. Daher setzt KRAUSE bewusst auf die Vor-Ort-Analyse!

Aus dieser Analyse heraus entwickeln wir ein tragfähiges Konzept und verfeinern es im Dialog mit dem Anwender zu einer maßgeschneiderten Konstruktion, die dann auf den modernen Fertigungsanlagen in unseren Werken realisiert wird.

Lieferung und gegebenenfalls Montage und Abnahme vor Ort runden unsere Leistungen für Sie ab.



Treppen / Plattformtreppen, stationär



Plattformtreppen, fahrbar



Arbeitsbühnen, stationär



Arbeitsbühnen, fahrbar



## KRAUSE Beratungskompetenz:

### Analyse

- + Analyse der Aufgabe vor Ort
- + Bildung eines Projektteams
- + Grunddatenerfassung

### Konzeption

- + Abstimmungsgespräche
- + Detailliertes Konzept
- + Terminplanung
- + Angebotserstellung

### Realisierung

- + Konstruktion und Fertigung
- + Lieferung
- + Montage vor Ort
- + After-Sales-Service (Übergabe der A+V)

### SafetyServices

- + Seminare zur Befähigten Person
- + Produktprüfungen
- + Unterweisungen
- + Ersatzteilservice



Wir freuen uns auf Ihre Anfrage – vereinbaren Sie einen Termin mit uns.

Tel.: +49 (0) 6631 795-147

Fax: +49 (0) 6631 795-149

E-Mail: [sonderloesungen@krause-systems.de](mailto:sonderloesungen@krause-systems.de)



**Überstiege, stationär und fahrbar**



**SonderGerüste, stationär und fahrbar**



**SonderLeitern**



**SonderTritte**

## Treppen / Plattformtreppen, stationär

- + **Aluminium-Treppen** für individuelle Lösungen in Anlehnung an die DIN EN ISO 14122 und BGI 637
- + Ausführung mit und ohne Plattform möglich
- + Standard-Stufen  
Material: Aluminium gerieft  
Breite: 600 - 800 - 1000 mm (Sonderbreiten auf Anfrage)  
Tiefe: 225 mm bei 45° und 175 mm bei 60° Neigung
- + Standard-Plattform im Material Aluminium gerieft
- + Handläufe sind bei einer Treppenneigung von 45° mit einer Knieleiste ausgestattet
- + Kundenspezifische Sonderbreiten oder Sonderneigungen nach Absprache
- + Inklusive Bodenwinkel zur Montage
- + Auch mit Höhenverstellung lieferbar



Empfehlung nach EN ISO 14122:

Aus Sicherheitsgründen sind Treppen mit einer Neigung von 45° zu bevorzugen. Treppen mit einer Neigung von 60° sind zu verwenden, wenn es die Gegebenheiten vor Ort nicht anders zulassen.

### Optionales Zubehör:

- + Abnehmbare Werkzeugablage
- + Pendeltür
- + Schmutzfangblech unterhalb der Stufen
- + Sicherungskette
- + Sicherungsschranke
- + Stufenkantenmarkierung

### Optionale Ausführungen:

- + Handlauf
  - rutschhemmend
  - pulverbeschichtet
- + Steckbares Geländer
- + Stufen-/Plattform-Belag
  - Stahl-Gitterrost
  - Aluminium-Gitterrost
  - Stahl-Lochblech
  - Aluminium-Lochblech



### Lösungsbeispiele:



## Plattformtreppen, fahrbar

- + **Fahrbare Aluminium-Plattformtreppen** für individuelle Lösungen in Anlehnung an die DIN EN ISO 14122 und BGI 637
- + Verschiedene Nutzungen z.B. als mobile Arbeits- oder Zugangsplattform
- + Standard-Stufen  
Material: Aluminium gerieft  
Breite: 600 - 800 - 1000 mm (Sonderbreiten auf Anfrage)  
Tiefe: 225 mm bei 45° und 175 mm bei 60° Neigung
- + Standard-Plattform im Material Aluminium gerieft
- + Standardplattformtiefe: 700 mm, Verlängerungen und Verbreiterungen auf Anfrage möglich
- + Handläufe sind bei einer Treppenneigung von 45° mit einer Knieleiste ausgestattet
- + 4 Lenkrollen Ø 160 mm mit Feststellern
- + Verschiedene Rollenvarianten lieferbar



Wir empfehlen aus Sicherheitsgründen eine Zentralbremsung der Rollen.

### Optionales Zubehör:

- + Abnehmbare Werkzeugablage
- + Anprallschutzleiste
- + Erste und letzte Stufe farbig beschichtet
- + Pendeltür
- + Schmutzfangblech unterhalb der Stufen
- + Sicherungsschranke
- + Sicherungskette
- + Stufenkantenmarkierung
- + Versenkbares Geländer
- + Zentralbremse

### Optionale Ausführungen:

- + Handlauf
  - rutschhemmend
  - pulverbeschichtet
- + Kundenspezifische Traversenlösungen
- + Steckbares Geländer
- + Stufen-/Plattform-Belag
  - Stahl-Gitterrost
  - Aluminium-Gitterrost
  - Stahl-Lochblech
  - Aluminium-Lochblech



## Lösungsbeispiele:



## Arbeitsbühnen, stationär

- + Stationäre Aluminium-Arbeitsbühnen als individuelle Lösungen in Anlehnung an die DIN EN ISO 14122 und BGI 637
- + Einsatzbereich: z.B. für Wartungs- und Montagearbeiten
- + Standard-Stufen  
Material: Aluminium gerieft  
Breite: 600 - 800 - 1000 mm (Sonderbreiten auf Anfrage)  
Tiefe: 225 mm bei 45° und 175 mm bei 60° Neigung
- + Standard-Plattform im Material Aluminium gerieft
- + Zugang über senkrechte Steigleiter möglich
- + Inklusive Bodenwinkel zur Montage
- + Zugang zu unterschiedlichen Ebenen möglich

### Optionales Zubehör:

- + Abnehmbare Werkzeugablage
- + Pendeltür
- + Schmutzfangblech unterhalb der Stufen
- + Sicherungsschranke
- + Sicherungskette
- + Stufenkantenmarkierung

### Optionale Ausführungen:

- + Handlauf
  - rutschhemmend
  - pulverbeschichtet
- + Steckbares Geländer
- + Stufen-/Plattform-Belag
  - Stahl-Gitterrost
  - Aluminium-Gitterrost
  - Stahl-Lochblech
  - Aluminium-Lochblech



### Lösungsbeispiele:



## Arbeitsbühnen, fahrbar

- + **Fahrbare Aluminium-Arbeitsbühnen** für individuelle Lösungen in Anlehnung an die DIN EN ISO 14122 und BGI 637
- + Einsatzbereich: z.B. für Wartungs- und Montagearbeiten
- + Standard-Stufen
  - Material: Aluminium gerieft
  - Breite: 600 - 800 - 1000 mm (Sonderbreiten auf Anfrage)
  - Tiefe: 225 mm bei 45° und 175 mm bei 60° Neigung
- + Standard-Plattform im Material Aluminium gerieft
- + 4 Lenkrollen Ø 160 mm mit Feststellern
- + Auch mit Höhenverstellung lieferbar

### Optionales Zubehör:

- + Abnehmbare Werkzeugablage
- + Anprallschutzleiste
- + Pendeltür
- + Schmutzfangblech unterhalb der Stufen
- + Sicherungsschranke
- + Sicherungskette
- + Stufenkantenmarkierung
- + Verschiedene Rollenvarianten möglich
- + Zentralbremse

### Optionale Ausführungen:

- + Handlauf
  - rutschhemmend
  - pulverbeschichtet
- + Kundenspezifische Traversenlösungen
- + Steckbares Geländer
- + Stufen-/Plattform-Belag
  - Stahl-Gitterrost
  - Aluminium-Gitterrost
  - Stahl-Lochblech
  - Aluminium-Lochblech



## Lösungsbeispiele:



## Überstiege, stationär und fahrbar

- + **Aluminium-Überstiege** für individuelle Lösungen in Anlehnung an die DIN EN ISO 14122 und BGI 637
- + Einsatzbereiche: z.B. als mobiler oder stationärer Arbeitsplatz bzw. als Übergang von Hindernissen wie z.B. Förderbänder
- + Standard-Stufen  
Material: Aluminium gerieft  
Breite: 600 - 800 - 1000 mm (Sonderbreiten auf Anfrage)  
Tiefe: 225 mm bei 45° und 175 mm bei 60° Neigung
- + Standard-Plattform im Material Aluminium gerieft
- + Standardplattformtiefe: 700 mm, Verlängerungen und Verbreiterungen auf Anfrage möglich
- + Handläufe sind bei einer Treppenneigung von 45° mit einer Knieleiste ausgestattet
- + 4 Lenkrollen Ø 160 mm mit Feststellern
- + Anzahl der Zu- und Abgänge nach Bedarf

### Optionales Zubehör:

- + Abnehmbare Werkzeugablage
- + Anprallschutzleiste
- + Pendeltür
- + Schmutzfangblech unterhalb der Stufen
- + Sicherungsschranke
- + Sicherungskette
- + Stufenkantenmarkierung
- + Verschiedene Rollenvarianten möglich
- + Zentralbremse

### Optionale Ausführungen:

- + Handlauf
  - rutschhemmend
  - pulverbeschichtet
- + Kundenspezifische Traversenlösungen
- + Steckbares Geländer/ Handlauf
- + Stufen-/Plattform-Belag
  - Stahl-Gitterrost
  - Aluminium-Gitterrost
  - Stahl-Lochblech
  - Aluminium-Lochblech



## Lösungsbeispiele:



## SonderGerüste, stationär und fahrbar

- + Aluminium-SonderGerüste (mobil oder stationär)
- + Einsatzbereich: für z.B. Wartungs- und Montagearbeiten
- + Durch die große Anzahl serienmäßiger Anbauteile kann das Gerüst nahezu an alle Gegebenheiten angepasst werden
- + Durch die innovative KRAUSE Verbindungstechnik kann das Gerüst sicher und schnell aufgebaut werden
- + Beläge: Holz, Stahl, Alu/Holz
- + Gerüste sind nachträglich erweiterbar
- + Kranbare Ausführung möglich
- + Nachträglich erweiterbar



### Lösungsbeispiele:



## Sonderleitern und SonderTritte



### Aluminium-Sonderleitern (mobil oder stationär)

- + Einsatzbereich: z.B. als Zugang bei sehr beengten Platzverhältnissen
- + Verschiedene Breiten möglich
- + Ausführung mit Stufen oder Sprossen

### Aluminium-SonderTritte (mobil oder stationär)

- + Einsatzbereich: für z.B. Wartungs- und Montagearbeiten
- + Durch die große Standfläche sind SonderTritte sehr gut geeignet für länger andauernde Tätigkeiten
- + Verschiedene Breiten möglich
- + Unterschiedliches Stufenmaterial einsetzbar

### Optionales Zubehör:

- + Einhängehaken
- + Haltestange
- + Handlauf
  - rutschhemmend
  - kundenspezifisch pulverbeschichtet
- + Verschiedene Rollenvarianten möglich

## Lösungsbeispiele:







## SystemGeländer

20

Montagebeispiele	S. 160
SystemGeländer-Komponenten	S. 161

## SystemGeländer

- + Vielseitig einsetzbar durch variable SystemBauteile
- + Einfach zu montieren, da alle SystemBauteile miteinander verschraubt werden
- + Stabile Konstruktion durch Aluminium-Rohre mit einem Außendurchmesser von 40 mm
- + Attraktives Design durch hochwertige Rohrverbinder



SystemGeländer auf Anfrage auch pulverbeschichtet in unterschiedlichen RAL-Farbtönen erhältlich. (Standard: Alu Natur)



### Montagebeispiele:

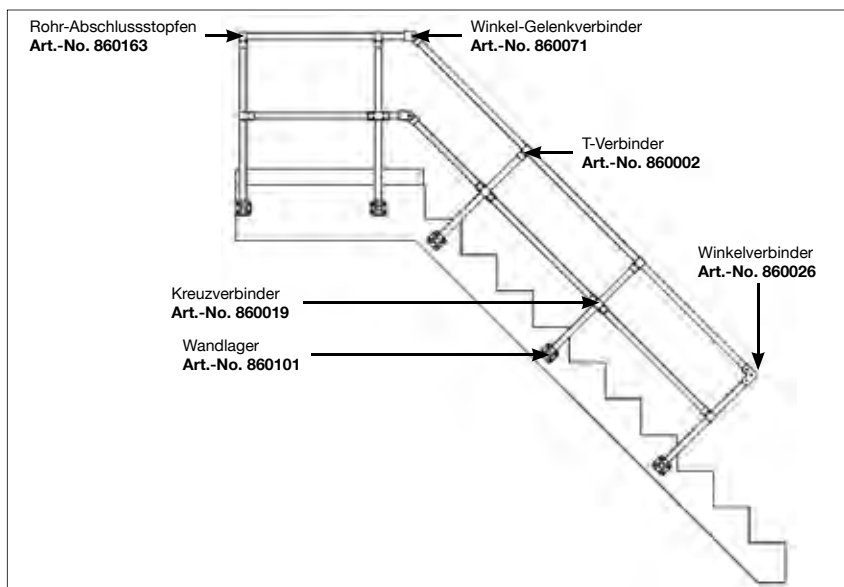
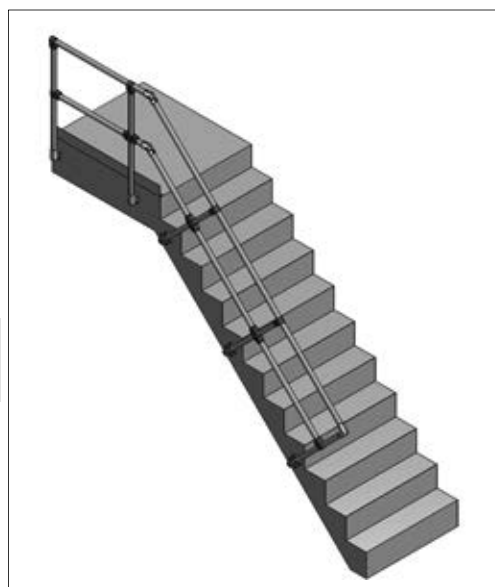
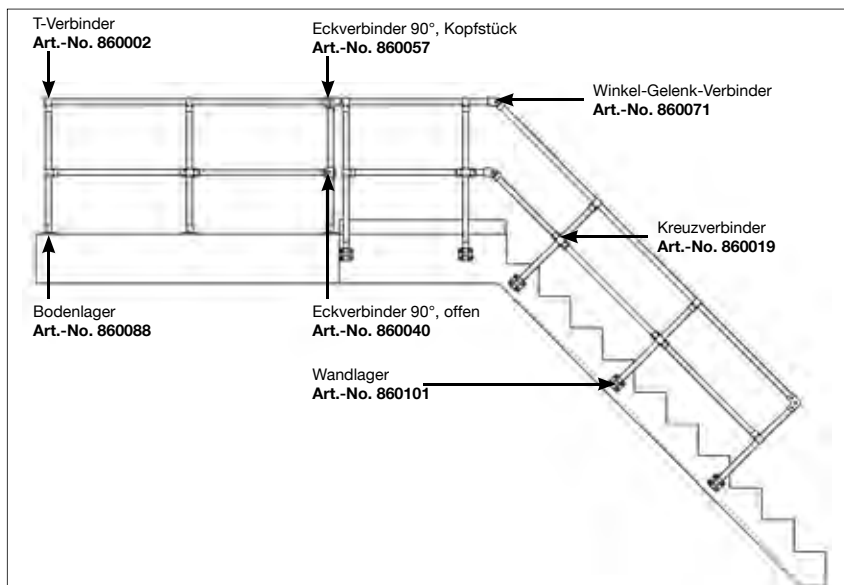
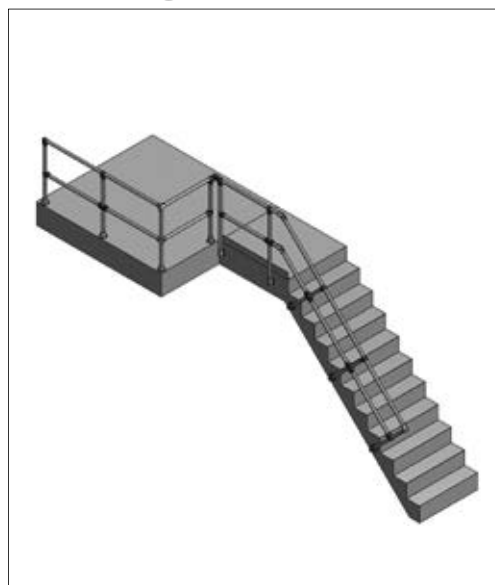

## SystemGeländer-Komponenten

**Alu-Rundrohr**  
Ø 40 x 3 x 6000

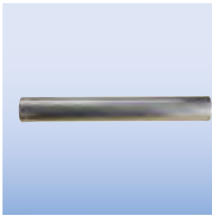

Art.-No. 860149

**Alu-Fußleiste**  
100 x 30 x 6000

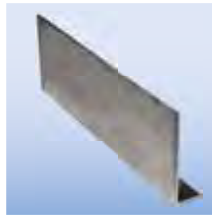

Art.-No. 860156

**Bodenlager**  
für Ø 40 mm

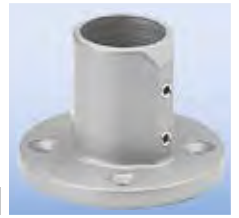

Art.-No. 860088

**Bodenlager**  
für Fußleiste  
für Ø 40 mm



Art.-No. 860118

**Boden-  
Wandlager**  
für Ø 40 mm



Art.-No. 860095

**Eck-Verbinder**  
90° Kopfstück  
für Ø 40 mm



Art.-No. 860057

**Eck-Verbinder**  
90° offen  
für Ø 40 mm



Art.-No. 860040

**Fußleisten-  
schraube**



Art.-No. 860170

**Rohr-  
Abschluss-  
stopfen**  
Ø 40 x 3



Art.-No. 860163

**Kreuz-  
Verbinder**  
für Ø 40 mm



Art.-No. 860019

**Pendellager**  
180°



Art.-No. 860194

**T-Gelenk-  
Verbinder**  
40 mm



Art.-No. 860064

**Rohrver-  
bindungsstück**  
Ø 40 mm



Art.-No. 860200

**Sicherungs-  
stecker**



Art.-No. 860132

**Geländer-  
tasche**



Art.-No. 860125

**T-Verbinder**  
für Ø 40 mm



Art.-No. 860002

**Wandlager**  
für Ø 40 mm



Art.-No. 860101

**Winkel-  
Gelenk-  
Verbinder**  
für Ø 40 mm



Art.-No. 860071

**Winkel-  
Verbinder**  
45°/135°  
für Ø 40 mm



Art.-No. 860033

**Winkel-  
Verbinder 90°**  
für Ø 40 mm



Art.-No. 860026



## Aluminium-Boxen

21

Beschreibung und Größen

S. 164

Einsatzbeispiele und Zubehör

S. 165



## Aluminium-Boxen

Witterungsbeständige, robuste Aluminium-Transportboxen für vielseitige Einsatzmöglichkeiten, ideal für die Lagerung und den Transport von Waren aller Art.

- + Vielseitig einsetzbar
- + Stapelbar durch Stapelecken aus Aluminiumguss
- + Ergonomische Handgriffe
- + Stabile Ausführung durch umlaufende Sicken
- + Deckel mit rostfreien Scharnieren und Gurtbändern
- + Gummidichtung auf dem Unterteil
- + Korrosionsbeständig
- + Klappverschlüsse
- + Auf Anfrage sind spezielle Inneneinsätze erhältlich
- + Geringes Eigengewicht



Innenmaß L x B x T	in mm	550 x 350 x 220	550 x 350 x 380	750 x 350 x 310	850 x 450 x 350	750 x 550 x 380	750 x 550 x 580	1150 x 750 x 480
Außenmaß L x B x T	in mm	580 x 380 x 240	580 x 380 x 400	780 x 380 x 330	880 x 480 x 370	780 x 580 x 400	780 x 580 x 600	1180 x 780 x 500
Volumen ca.	l	42	73	81	134	157	240	415
Belastbarkeit	kg	30	50	50	60	60	60	90
Gewicht ca.	kg	4,6	5,3	6,1	7,8	8,1	9,6	15,1
Art.-No.		256010	256041	256058	256072	256089	256119	256133

## Perfekt bis ins Detail



Ergonomische Handgriffe



Klappverschluss

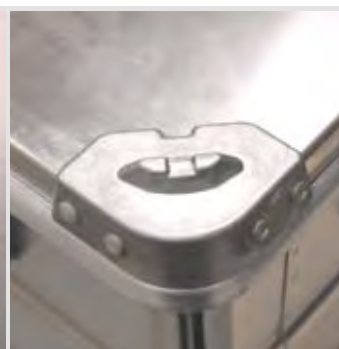

Stapelecke aus Aluminiumguss



Gurtband/Gummidichtung

## Einsatzbeispiele:



## Zubehör:

### Untersetzwagen

Durch die Verwendung eines Untersetzwagens können Transportboxen einfach und bequem transportiert werden.

#### Ausführung:

- + Aluminium
- + 2 Bockrollen Ø 75 mm, 2 Lenkrollen Ø 75 mm mit Feststeller
- + Belastbarkeit der Rollen je 75 kg

Für Transportkiste Art.-No.		256010/ 256041	256058	256072	256089/ 256119	256133
Maß	in mm	580 x 380	780 x 380	880 x 480	780 x 580	1180 x 780
Art.-No.		256706	256713	256720	256737	256744



### Schloss mit Schlüsseln

Auf Anfrage erhältlich.

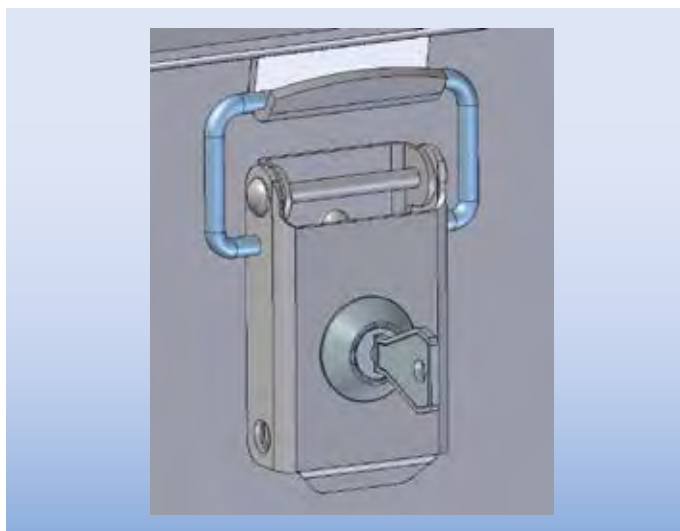

## Stichwortsuche

### A

AnlegeLeitern	Seite 35–44
GFK-AnlegeLeitern	Seite 76
Aluminium-Bohle (ausziehbar)	Seite 79–81
Aluminium-Boxen	Seite 163–165

### B–D

ClimTec (FahrGerüst)	Seite 110–111
CombiSystem (Zubehör)	Seite 62
DachLeitern	Seite 74

### E–F

Ersatzteile (Leitern u. Tritte)	Seite 63–68
Ersatzteile (FahrGerüste)	Seite 132–136
FahrGerüste	Seite 109–131
Fallschutz-Systeme	Seite 108
Firstüberwurfbügel	Seite 74
Fußkappen/-stopfen	Seite 63–65

### G

GelenkLeitern	Seite 51–60
GFK-Leitern	Seite 76–77
GlasreinigerLeitern	Seite 78

### H–J

Handlauf, Leitern	Seite 64, 66
HolzLeitern	Seite 33–34

### K–L

KaminkehrerLeitern	Seite 75
KlappTreppen	Seite 12
Leitern-Sicherheitszubehör	Seite 69–71

### M–O

MehrzweckLeitern	Seite 45–49
MontageTritte	Seite 12–14

### P–Q

PodestLeitern	Seite 89–92
PodestTreppen	Seite 149
ProTec (FahrGerüste)	Seite 112–115

### R–S

RegalLeitern	Seite 84–88
RollTec (Montagegerüst)	Seite 115
SafetyServices	Seite 6–7
SchachtLeitern	Seite 106–107
SchiebeLeitern	Seite 40–44, 76
SeilzugLeitern	Seite 40–44
Seminare / Schulungen	Seite 6–7
Sonderlösungen	Seite 149–158
StehLeitern einseitig	Seite 17–26
StehLeitern beidseitig	Seite 27–32
SteigLeitern	Seite 93–105
SystemGeländer	Seite 159–161
Systemteile FahrGerüste	Seite 132–136

### T–V

Teleboard-System	Seite 79–81
Teleskop-Bohle	Seite 79–81
TeleskopLeitern	Seite 56–59
Transport-Boxen	Seite 163–165
Treppen	Seite 137–148
Tritte	Seite 9–16
Überstiege	Seite 146–147
VielzweckLeitern	Seite 45–49

### W–Z

Zubehör	
Leitern und Tritte	Seite 61–69
FahrGerüste	Seite 132–136





**KRAUSE-Werk GmbH & Co. KG**

Am Kreuzweg 3 • D-36304 Alsfeld  
Tel.: +49 (0) 66 31 / 7 95-0 • Fax: +49 (0) 66 31 / 7 95-139  
E-Mail: [info@krause-systems.de](mailto:info@krause-systems.de)

**KRAUSE-Systems AG**

Chrümble 9 • CH-8623 Boswil  
Tel.: +41 (0)56 666 90 50 • Fax: +41 (0)56 666 90 51  
E-Mail: [info@krause-systems.ch](mailto:info@krause-systems.ch)

**KRAUSE Kft.**

H-2030 Érd, Tolmács u. 5-7.  
Tel.: +36 (06) 23 / 521 130 • Fax: +36 (06) 23 / 365 109  
E-Mail: [info@krause-systems.hu](mailto:info@krause-systems.hu)

**KRAUSE Sp. z o. o.**

ul. Stalowa 10 • PL - 58- 100 Świdnica  
Tel.: +48 74 / 851-88-00 • Fax: +48 74 / 851-88-18  
E-Mail: [info@krause-systems.pl](mailto:info@krause-systems.pl)

**ООО КРАВЗЕ-СИСТЕМС**

RU-129090 Москва • ул. Гиляровского 4, стр. 5, офис 204  
тел.: +7 (495) 640 46 56 • факс: +7 (495) 640 46 56  
E-Mail: [info@krause-systems.ru](mailto:info@krause-systems.ru)

**ТОО „КРАВЗЕ-СИСТЕМС“**

KZ-010000, г. Астана, • ул. Брусиловского 17/3  
тел.: +7 (7172) 57 67 98 • факс: +7 (7172) 56 97 83  
E-Mail: [info@krause-systems.com.kz](mailto:info@krause-systems.com.kz)



Besuchen Sie uns im Internet:  
[www.krause-systems.de](http://www.krause-systems.de)