

Professionelle Abfallentsorgung für Außenanlagen



so schön kann sauber sein.





## Ausblick

Neue Perspektiven verspricht der aktuelle RENNER Katalog. Wir laden Sie ein zu einer Entdeckungstour durch unsere Produktwelt. Lassen Sie sich von der Modellvielfalt überzeugen. Bei uns finden Sie für jede Umgebung die passende Lösung. Heute und in Zukunft sind wir Ihr verlässlicher Partner für Entsorgungsprodukte.



so schön kann sauber sein.



**Stand-Abfallbehälter**



Seite 5



1

**Abfallbehälter zur Wand- und Pfostenbefestigung**



Seite 29



2

**Ascher für den Außenbereich**

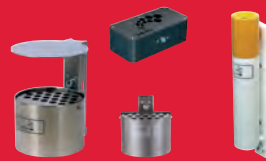

Seite 47



3

**Wertstoffsammler**



Seite 55



4

**Hundetoiletten**



Seite 61



5

**Befestigungstechnik und Zubehör**



Seite 67



6

**Neuheiten**



Seite 79



7



**Qualität**  
made in Germany







## RENNER – die innovative Ideenschmiede aus dem Münsterland

### Umwelt schützen

Die Welt jeden Tag ein bisschen schöner machen: Das ist unsere Devise für die Gestaltung urbaner und öffentlicher Räume. Abfallbehälter von RENNER sehen gut aus und halten Straßen und Grünflächen sauber. Da versteht es sich fast von selbst, dass wir unser Know-how aus dem Bereich Umweltschutz konsequent in der Fertigung und der Verwaltung anwenden. Wir gehen behutsam mit den uns zur Verfügung stehenden Ressourcen um.

Die Nutzung von Ökostrom, der Einsatz recyclefähiger Rohstoffe sowie die Anwendung von umweltschonenden Techniken und Verfahren sind nur einige Beispiele dafür.

### Innovation erleben

Design trifft Funktion: Perfektion bis ins Detail zeichnet unsere Produkte aus. Von der Produktentwicklung über Konstruktion, Fertigung, Oberflächenveredelung sowie Montage bis zur Auslieferung läuft der gesamte Produktionszyklus am Unternehmensstandort Ahlen ab.

Wir verstehen uns dabei als innovative Ideenschmiede mit modernsten Produktionsanlagen. Als Fertigungsbetrieb für verzinkte Haushaltswaren gegründet, haben wir uns heute auf die qualitativ hochwertige Blechverarbeitung, die Feuerverzinkung nach DIN EN ISO 1461 sowie die Pulverbeschichtung spezialisiert. Die bewusste Verschmelzung von Tradition und Innovation zählt dabei zu unseren Erfolgsrezepten.

### Qualität versprechen

Die Zufriedenheit unserer Kunden hat bei RENNER oberste Priorität. Gelebte Kundenorientierung heißt für uns, erstklassige Produktqualität mit exzellentem Service zu verbinden. Unsere Kunden sind unsere Partner, mit denen wir vertrauensvoll zusammenarbeiten. Dabei sind unsere kompetenten Mitarbeiter der Schlüssel zum Erfolg. Als führender Hersteller von Entsorgungs- und Industrieprodukten sind wir auf nationalen und internationalen Märkten unterwegs. Bei allem globalen Engagement bekennen wir uns zum Standort Deutschland. An unserem Unternehmenssitz in Ahlen entwickeln und fertigen wir unsere Produkte. Seit mehr als 90 Jahren.







# Stand- Abfallbehälter

Unbeschwerte Stunden an der frischen Luft lassen sich am besten in einer gepflegten und sauberen Umgebung genießen. Unsere Stand-Abfallbehälter leisten einen wichtigen Beitrag für die Sauberkeit im öffentlichen Raum. Die hochentwickelten Produkte vereinen schlichte Eleganz mit verlässlicher Funktion. Neben unseren bewährten Klassikern präsentieren wir eine neue Behälter-Generation für den Einsatz an exponierten Standorten und urbanen Referenzobjekten.

## Unsere Produktmerkmale

Form: rund, eckig, oval

- gefertigt aus Stahlblech
- feuerverzinkt nach DIN EN ISO 1461
- auf Wunsch zusätzlich pulverbeschichtet nach RAL und DB
- einfaches und bequemes Handling
- stabile Konstruktion
- zum Aufschrauben oder zum Einbetonieren
- Lieferung inkl. Metall-Dreikantschlüssel





# Modell 7092-00 / 7092-10

## Stand-Abfallbehälter mit abgeschrägter Haube

1



Abb.: 7092-00 in DB 703

### Technische Informationen

Modell	7092-00	7092-10
Ascher	nein	ja
Inhalt ca. (Liter)	70	60
Inhalt Ascher ca. (Liter)	-	10
Gewicht ca. (kg)	53	55
Gesamtmaße ca. (mm)	Höhe: 1.000	Höhe: 1.000
	Breite: 475	Breite: 475
	Tiefe: 340	Tiefe: 340

Material		
Behälter	Stahlblech t=2,0 mm	Stahlblech t=2,0 mm
Haube / Ständer	Stahlblech t=8,0 mm	Stahlblech t=8,0 mm
Bodenplatte	Stahlblech t=6,0 mm	Stahlblech t=6,0 mm
Einsatzbehälter	verzinktes Blech t=0,75 mm	verzinktes Blech t=0,75 mm

Ausführung	Bestell-Nr.	Bestell-Nr.
feuerverzinkt	7092-00 FV	7092-10 FV
feuerverzinkt und zusätzlich pulverbeschichtet	7092-00 PB	7092-10 PB

Standardfarben ohne Aufpreis: DB 703, RAL 5013, 6005, 7016.  
Sonderfarben gegen Mehrpreis, Farbton bei Bestellung bitte angeben.

Produktinformationen	
	<ul style="list-style-type: none"> <li>• sehr stabiler Stand-Abfallbehälter</li> <li>• vandalismushemmend</li> <li>• mit Bodenplatte zum Aufschrauben</li> <li>• Einwurfföffnung 330 x 156 mm bei Modell 7092-00</li> <li>• Einwurfföffnung 235 x 156 / 125 x 80 mm bei Modell 7092-10</li> <li>• Dreikantschloss geschützt im Ständer integriert</li> <li>• Tür wird nach vorn geschwenkt</li> <li>• stabile Guss-Scharniere halten die Tür am Behälter</li> <li>• ergonomische Entnahme des Einsatzbehälters</li> </ul>

Lieferumfang	
	<ul style="list-style-type: none"> <li>• Einsatzbehälter mit 2 Fallgriffen (bei Version mit Ascher mit separatem Ascherschacht)</li> <li>• Metall-Dreikantschlüssel DK8</li> <li>• Aufkleber „Saubermännchen“</li> <li>• Aufkleber „Zigarette“ bei Version mit Ascher</li> </ul>

optionaler Lieferumfang	
	<ul style="list-style-type: none"> <li>• Aschereinsatz für Modell 7092-10 (Abbildung siehe Seite 74)</li> </ul> <b>Bestell-Nr. 7092-03</b>



Abb.: 7092-10 in DB 703  
Seitenansicht

Abb.: 7092-10 in DB 703 geöffnet

### Befestigungstechnik und Zubehör

Montagezubehör	ab Seite 68
Sonstiges Zubehör sowie technische Informationen	ab Seite 71

### Maße (mm) und Montage



Abb.: 7092-10 in DB 703 Ascherdetail

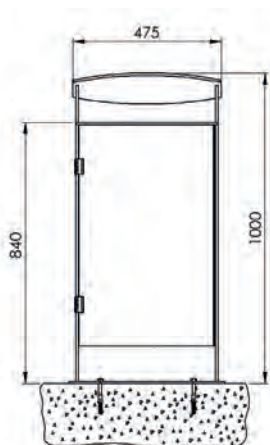

Frontansicht  
Ausführung zum Aufschrauben



Seitenansicht



## Modell 7092-20 / 7092-30 Stand-Abfallbehälter mit abgeschrägter Haube

1

### Technische Informationen

Modell	7092-20	7092-30
Ascher	nein	ja
Inhalt ca. (Liter)	70	60
Inhalt Ascher ca. (Liter)	-	10
Gewicht ca. (kg)	54	55
Gesamtmaße ca. (mm)	Höhe: 1.500 Breite: 475 Tiefe: 340	Höhe: 1.500 Breite: 475 Tiefe: 340

Material		
Behälter	Stahlblech t=2,0 mm	Stahlblech t=2,0 mm
Haube / Ständer	Stahlblech t=8,0 mm	Stahlblech t=8,0 mm
Einsatzbehälter	verzinktes Blech t=0,75 mm	verzinktes Blech t=0,75 mm

Ausführung	Bestell-Nr.	Bestell-Nr.
feuerverzinkt	7092-20 FV	7092-30 FV
feuerverzinkt und zusätzlich pulverbeschichtet	7092-20 PB	7092-30 PB

Standardfarben ohne Aufpreis: DB 703, RAL 5013, 6005, 7016.  
Sonderfarben gegen Mehrpreis, Farbton bei Bestellung bitte angeben.

Produktinformationen	
	<ul style="list-style-type: none"> <li>• sehr stabiler Stand-Abfallbehälter</li> <li>• vandalismushemmend</li> <li>• mit Ständer zum Einbetonieren</li> <li>• Einwurfföffnung 330 x 156 mm bei Modell 7092-20</li> <li>• Einwurfföffnung 235 x 156 / 125 x 80 mm bei Modell 7092-30</li> <li>• Dreikantschloss geschützt im Ständer integriert</li> <li>• Tür wird nach vorn geschwenkt</li> <li>• stabile Guss-Scharniere halten die Tür am Behälter</li> <li>• ergonomische Entnahme des Einsatzbehälters</li> </ul>

Lieferumfang	
	<ul style="list-style-type: none"> <li>• Einsatzbehälter mit 2 Fallgriffen (bei Version mit Ascher mit separatem Ascherschacht)</li> <li>• Metall-Dreikantschlüssel DK8</li> <li>• Aufkleber „Saubermännchen“</li> <li>• Aufkleber „Zigarette“ bei Version mit Ascher</li> </ul>
optionaler Lieferumfang	<ul style="list-style-type: none"> <li>• Aschereinsatz für Modell 7092-30 (Abbildung siehe Seite 74) <b>Bestell-Nr. 7092-03</b></li> </ul>

### Befestigungstechnik und Zubehör

Montagezubehör	ab Seite 68
Sonstiges Zubehör sowie technische Informationen	ab Seite 71

### Maße (mm) und Montage

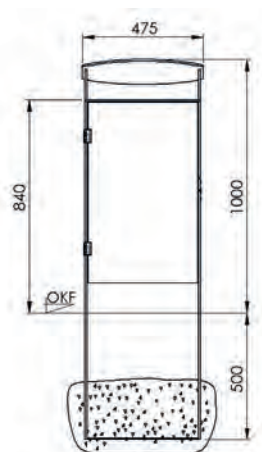

Frontansicht  
Ausführung zum Einbetonieren

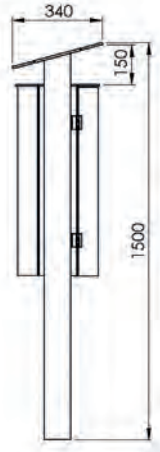

Seitenansicht



Abb.: 7092-20 in DB 703



Abb.: 7092-30  
in DB 703 geöffnet

Abb.: 7092-30  
in DB 703  
Seitenansicht



Abb.: 7092-30 in DB 703 Ascherdetail



# Modell 7093-00 / 7093-10

## Stand-Abfallbehälter mit gewölbter Haube

1



Abb.: 7093-00 in DB 703



Abb.: 7093-10 in DB 703  
Seitenansicht



Abb.: 7093-10 in DB 703 geöffnet



Abb.: 7093-10 in DB 703 Ascherdetail

### Technische Informationen

Modell	7093-00	7093-10
Ascher	nein	ja
Inhalt ca. (Liter)	70	60
Inhalt Ascher ca. (Liter)	-	10
Gewicht ca. (kg)	55	56
Gesamtmaße ca. (mm)	Höhe: 1.040	Höhe: 1.040
	Breite: 495	Breite: 495
	Tiefe: 340	Tiefe: 340

#### Material

Behälter	Stahlblech t=2,0 mm	Stahlblech t=2,0 mm
Haube / Ständer	Stahlblech t=8,0 mm	Stahlblech t=8,0 mm
Bodenplatte	Stahlblech t=6,0 mm	Stahlblech t=6,0 mm
Einsatzbehälter	verzinktes Blech t=0,75 mm	verzinktes Blech t=0,75 mm

#### Ausführung

Bestell-Nr.	Bestell-Nr.
7093-00 FV	7093-10 FV
7093-00 PB	7093-10 PB

Standardfarben ohne Aufpreis: DB 703, RAL 5013, 6005, 7016.  
Sonderfarben gegen Mehrpreis, Farbton bei Bestellung bitte angeben.

#### Produktinformationen

- sehr stabiler Stand-Abfallbehälter
- vandalismushemmend
- mit Bodenplatte zum Aufschauben
- Dreikantschloss geschützt im Ständer integriert
- Einwurföffnung 330 x 156 mm bei Modell 7093-00
- Einwurföffnung 235 x 156 / 125 x 80 mm bei Modell 7093-10
- Tür wird nach vorn geschwenkt
- stabile Guss-Scharniere halten die Tür am Behälter
- ergonomische Entnahme des Einsatzbehälters

#### Lieferumfang

- Einsatzbehälter mit 2 Fallgriffen (bei Version mit Ascher mit separatem Ascherschacht)
- Metall-Dreikantschlüssel DK8
- Aufkleber „Saubermännchen“
- Aufkleber „Zigarette“ bei Version mit Ascher

#### optionaler Lieferumfang

- Aschereinsatz für Modell 7093-10 (Abbildung siehe Seite 74)  
**Bestell-Nr. 7092-03**

### Befestigungstechnik und Zubehör

Montagezubehör ab Seite 68

Sonstiges Zubehör sowie technische Informationen ab Seite 71

### Maße (mm) und Montage

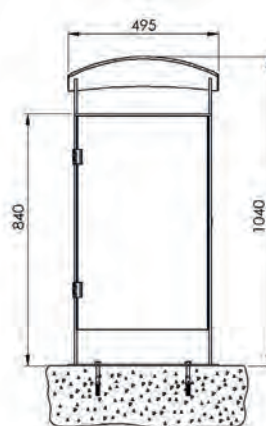

Frontansicht  
Ausführung zum Aufschauben



Seitenansicht





INDUSTRIE  
PREIS 2012  
BEST OF



## Modell 7093-20 / 7093-30 Stand-Abfallbehälter mit gewölbter Haube

1

### Technische Informationen

Modell	7093-20	7093-30
Ascher	nein	ja
Inhalt ca. (Liter)	70	60
Inhalt Ascher ca. (Liter)	-	10
Gewicht ca. (kg)	54	55
Gesamtmaße ca. (mm)	Höhe: 1.540 Breite: 495 Tiefe: 340	Höhe: 1.540 Breite: 495 Tiefe: 340

Material		
Behälter	Stahlblech t=2,0 mm	Stahlblech t=2,0 mm
Haube / Ständer	Stahlblech t=8,0 mm	Stahlblech t=8,0 mm
Einsatzbehälter	verzinktes Blech t=0,75 mm	verzinktes Blech t=0,75 mm

Ausführung	Bestell-Nr.	Bestell-Nr.
feuerverzinkt	7093-20 FV	7093-30 FV
feuerverzinkt und zusätzlich pulverbeschichtet	7093-20 PB	7093-30 PB

Standardfarben ohne Aufpreis: DB 703, RAL 5013, 6005, 7016.  
Sonderfarben gegen Mehrpreis, Farbton bei Bestellung bitte angeben.

Produktinformationen	
<ul style="list-style-type: none"> <li>• sehr stabiler Stand-Abfallbehälter</li> <li>• vandalismushemmend</li> <li>• mit Ständer zum Einbetonieren</li> <li>• Einwurfföffnung 330 x 156 mm bei Modell 7093-20</li> <li>• Einwurfföffnung 235 x 156 / 125 x 80 mm bei Modell 7093-30</li> <li>• Dreikantschloss geschützt im Ständer integriert</li> <li>• Tür wird nach vorn geschwenkt</li> <li>• stabile Guss-Scharniere halten die Tür am Behälter</li> <li>• ergonomische Entnahme des Einsatzbehälters</li> </ul>	

Lieferumfang	
<ul style="list-style-type: none"> <li>• Einsatzbehälter mit 2 Fallgriffen (bei Version mit Ascher mit separatem Ascherschacht)</li> <li>• Metall-Dreikantschlüssel DK8</li> <li>• Aufkleber „Saubermännchen“</li> <li>• Aufkleber „Zigarette“ bei Version mit Ascher</li> </ul>	
optionaler Lieferumfang	<ul style="list-style-type: none"> <li>• Aschereinsatz für Modell 7093-30 (Abbildung siehe Seite 74)</li> </ul> <b>Bestell-Nr. 7092-03</b>

### Befestigungstechnik und Zubehör

Montagezubehör	ab Seite 68
Sonstiges Zubehör sowie technische Informationen	ab Seite 71

### Maße (mm) und Montage

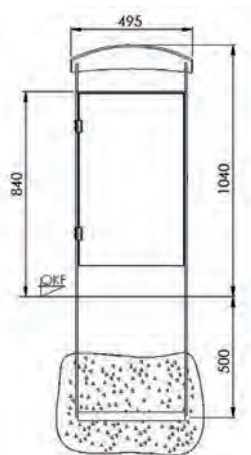

Frontansicht  
Ausführung zum Einbetonieren

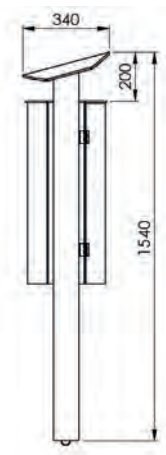

Seitenansicht



Abb.: 7093-20 in DB 703



Abb.: 7093-20  
in DB 703  
Seitenansicht

Abb.: 7093-30  
in DB 703 geöffnet



Abb.: 7093-30 in DB 703 Ascherdetail



## Modell 7759-00 / 7759-10 Stand-Abfallbehälter

1



Abb.: 7759-00 in DB 703



Abb.: 7759-10  
in DB 703



Abb.: 7759-00  
in DB 703



Abb.: 7759-00 / 10 Detail Dreikantschloss



Der Vertrieb für die Niederlande ist exklusiv geregelt.  
Weitere Informationen erhalten Sie durch uns.

### Technische Informationen

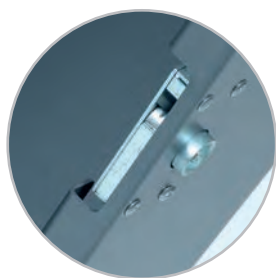
Modell	7759-00	7759-10
Ascher	nein	nein
Inhalt ca. (Liter)	70	70
Gewicht ca. (kg)	36	39,5
Gesamtmaße ca. (mm)	Höhe: 995 Breite: 435 Tiefe: 295	Höhe: 995 Breite: 435 Tiefe: 295

#### Material

Seitenverkleidung	verz. Stahlblech t=2,0 mm	verz. Stahlblech t=2,0 mm
Rückwand, Tür	verz. Stahlblech t=1,5 mm	verz. Stahlblech t=1,5 mm
Haube, Einwurf, Boden	Stahlblech t=4,0 mm	Stahlblech t=4,0 mm
Einsatzbehälter	—	verz. Stahlblech t=0,75 mm
Müllsackhalter, schwenkbar	Flachstahl 20 x 4 mm	—

#### Ausführung

Bestell-Nr.	Bestell-Nr.
7759-00 PB	7759-10 PB

Standardfarben ohne Aufpreis: DB 703, RAL 5013, 6005, 7016.

Sonderfarben gegen Mehrpreis, Farbton bei Bestellung bitte angeben.

#### Produktinformationen

- formschöner Stand-Abfallbehälter
- zum Aufschrauben
- Einwurföffnung 300 x 110 mm
- Dreikantschloss geschützt in der Seitenverkleidung integriert
- Tür wird nach vorn geschwenkt
- stabiles Scharnierband hält die Tür am Behälter
- Abfallsammlung durch Müllsackhalter bei Modell 7759-00 oder durch Einsatzbehälter bei Modell 7759-10

#### Lieferumfang

- Müllsackhalter, schwenkbar bei Modell 7759-00
- Einsatzbehälter mit 2 Fallgriffen bei Modell 7759-10
- Metall-Dreikantschlüssel DK8

### Befestigungstechnik und Zubehör

Montagezubehör ab Seite 68

Sonstiges Zubehör sowie technische Informationen ab Seite 71

### Maße (mm) und Montage

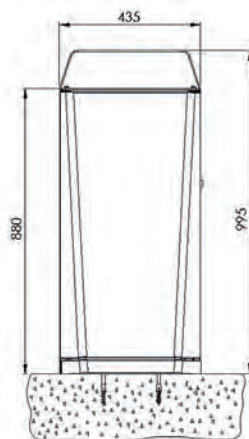

Frontansicht  
Ausführung zum Aufschrauben



Seitenansicht





## Modell 7029-20 / 7029-30 Stand-Abfallbehälter mit integriertem Ascher

1

### Technische Informationen

Modell	7029-20	7029-30
Ascher	ja	ja
Behälterkorpus	ungelocht	gelocht
Inhalt ca. (Liter)	40	40
Inhalt Ascher ca. (Liter)	4,5	4,5
Gewicht ca. (kg)	19	19
Gesamtmaße ca. (mm)	Höhe: 1.230 Breite: 415 Tiefe: 300	Höhe: 1.230 Breite: 415 Tiefe: 300
Behältermaße ca. (mm)	Ø: 300 Höhe: 585	Ø: 300 Höhe: 585

Material		
Behälter	Stahlblech t=1,25 mm	Stahlblech t=1,25 mm
Haube	Stahlblech t=2,0 mm	Stahlblech t=2,0 mm
Rundrohr-Ständer	Stahlrohr Ø 42 mm	Stahlrohr Ø 42 mm

Ausführung	Bestell-Nr.	Bestell-Nr.
feuerverzinkt	7029-20 FV	7029-30 FV
feuerverzinkt und zusätzlich pulverbeschichtet	7029-20 PB	7029-30 PB

Standardfarben ohne Aufpreis: DB 703, RAL 5013, 6005, 7016.  
Sonderfarben gegen Mehrpreis, Farbton bei Bestellung bitte angeben.

Produktinformationen	
• stabiler Stand-Abfallbehälter	
• Standard-Lieferversion zum Aufschrauben, Lieferversion zum Einbetonieren siehe optionaler Lieferumfang	
• mit integriertem Ascher in der Halbkugel-Haube, Entleerung durch Klappboden	
• Ascher Ø 32 mm	
• Abfallbehälter durch Dreikantschloss gesichert, zur Entleerung schwenk- und abnehmbar	
• mit gelochtem Boden für den Wasserablauf	

Lieferumfang	
• Metall-Dreikantschlüssel DK8	
• Aufkleber „Zigarette“	

optionaler Lieferumfang	
• Sockel zum Einbetonieren (inkl. Befestigungsmaterial) Bestell-Nr. 7029-40	

### Befestigungstechnik und Zubehör

Montagezubehör	ab Seite 68
Sonstiges Zubehör sowie technische Informationen	ab Seite 71

### Maße (mm) und Montage

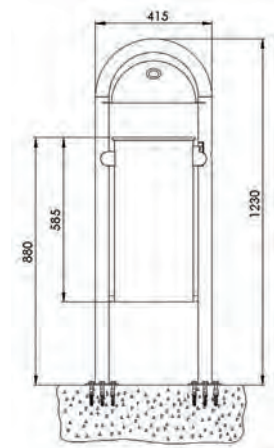

Frontansicht  
Ausführung zum Aufschrauben



Seitenansicht



Abb.: 7029-30 in RAL 5013



Abb.: 7029-20  
in DB 703

Abb.: 7029-20  
in DB 703



Abb.: 7029-20 Ascher mit verschließbarem Klappboden



## Modell 7029-21 / 7029-31 Stand-Abfallbehälter mit Halbkugelhaube

1



Abb.: 7029-21 in DB 703



Abb.: 7029-31 in RAL 5013



Abb.: 7029-31 in RAL 5013 Detail Haube

### Technische Informationen

Modell	7029-21	7029-31
Ascher	nein	nein
Behälterkorpus	ungelocht	gelocht
Inhalt ca. (Liter)	40	40
Gewicht ca. (kg)	18	18
Gesamtmaße ca. (mm)	Höhe: 1.230 Breite: 415 Tiefe: 300	Höhe: 1.230 Breite: 415 Tiefe: 300
Behältermaße ca. (mm)	Ø: 300 Höhe: 585	Ø: 300 Höhe: 585

#### Material

Behälter	Stahlblech t=1,25 mm	Stahlblech t=1,25 mm
Haube	Stahlblech t=2,0 mm	Stahlblech t=2,0 mm
Rundrohr-Ständer	Stahlrohr Ø 42 mm	Stahlrohr Ø 42 mm

#### Ausführung

Ausführung	Bestell-Nr.	Bestell-Nr.
feuerverzinkt	7029-21 FV	7029-31 FV
feuerverzinkt und zusätzlich pulverbeschichtet	7029-21 PB	7029-31 PB

Standardfarben ohne Aufpreis: DB 703, RAL 5013, 6005, 7016.  
Sonderfarben gegen Mehrpreis, Farbton bei Bestellung bitte angeben.

#### Produktinformationen

- stabiler Stand-Abfallbehälter
- Standard-Lieferversion zum Aufschrauben, Lieferversion zum Einbetonieren siehe optionaler Lieferumfang
- mit Halbkugel-Haube
- Abfallbehälter durch Dreikantschloss gesichert, zur Entleerung schwenk- und abnehmbar
- mit gelochtem Boden für den Wasserablauf

#### Lieferumfang

- Metall-Dreikantschlüssel DK8

#### optionaler Lieferumfang

- Sockel zum Einbetonieren (inkl. Befestigungsmaterial)  
Bestell-Nr. 7029-40

### Befestigungstechnik und Zubehör

Montagezubehör ab Seite 68

Sonstiges Zubehör sowie technische Informationen ab Seite 71

### Maße (mm) und Montage

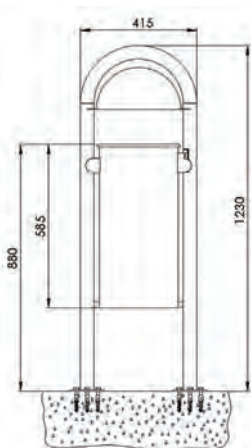

Frontansicht  
Ausführung zum Aufschrauben

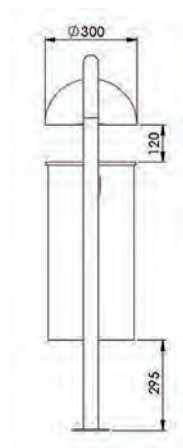

Seitenansicht

## Modell 7031-52 / 7031-62 Stand-Abfallbehälter mit Ascher

1

### Technische Informationen

Modell	7031-52	7031-62
<b>Ausführung</b>	zum Einbetonieren	zum Aufschrauben
Ascher	ja	ja
Inhalt ca. (Liter)	50	50
Inhalt Ascher ca. (Liter)	7,5	7,5
Gewicht ca. (kg)	32	37
Gesamtmaße ca. (mm)	Höhe: 1.855 Breite: 480 Tiefe: 445	Höhe: 1.355 Breite: 480 Tiefe: 445
Behältermaße ca. (mm)	Ø: 360 Höhe: 590	Ø: 360 Höhe: 590

Material		
Behälter	Stahlblech t=1,25 mm	Stahlblech t=1,25 mm
Rückwand	Stahlblech t=2,0 mm	Stahlblech t=2,0 mm
Haube	Stahlblech t=3,0 mm	Stahlblech t=3,0 mm
Ascher	Stahlblech t=2,0 mm	Stahlblech t=2,0 mm
Rundrohr-Ständer	Stahlrohr Ø 33,7 mm	Stahlrohr Ø 33,7 mm
Bodenplatte	—	Stahlblech t=6,0 mm

Ausführung	Bestell-Nr.	Bestell-Nr.
feuerverzinkt	7031-52 FV	7031-62 FV
feuerverzinkt und zusätzlich pulverbeschichtet	7031-52 PB	7031-62 PB

Standardfarben ohne Aufpreis: DB 703, RAL 5013, 6005, 7016.  
Sonderfarben gegen Mehrpreis, Farbton bei Bestellung bitte angeben.

Produktinformationen	
• stabiler Stand-Abfallbehälter mit Ascher und Haube	
• Abfallbehälter durch Rückwand geschützt	
• Dreikantschloss für Abfallbehälter in Profilschiene integriert	
• Behälter zur Entleerung schwenk- und abnehmbar	
• Ascher Entleerung durch Klappboden	
• mit gelochtem Boden für den Wasserablauf	

Lieferumfang	
• Metall-Dreikantschlüssel DK8	

### Befestigungstechnik und Zubehör

Montagezubehör	ab Seite 68
Sonstiges Zubehör sowie technische Informationen	ab Seite 71



Abb.: 7031-62 in DB 703



Abb.: 7031-52 Detail Ascher

### Maße (mm) und Montage

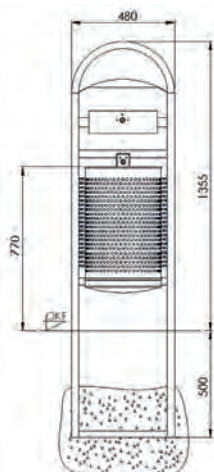

7031-52 Frontansicht  
Ausführung zum Einbetonieren

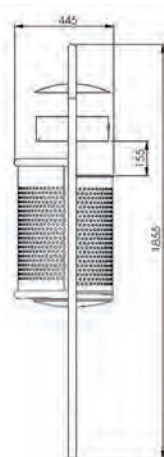

7031-52  
Seitenansicht

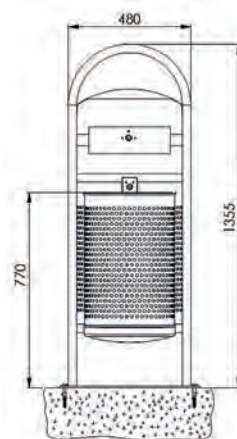

7031-62 Frontansicht  
Ausführung zum Aufschrauben

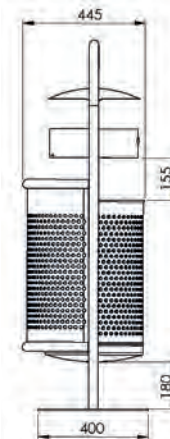

7031-62  
Seitenansicht



# Modell 7700-10 Stand-Abfallbehälter

1



Abb.: 7700-10 in RAL 9005 (Sonderfarbe)



Abb.: 7700-10 geöffnet und Detail Müllsackhalter

## Technische Informationen

<b>Modell</b>	<b>7700-10</b>	
Ascher	nein	
Behälter Korpus	gelocht	
Inhalt ca. (Liter)	90	
Gewicht ca. (kg)	32	
Gesamtmaße ca. (mm)	Höhe:	1.080
	Breite:	410
	Tiefe:	410

### Material

Korpus	verz. Stahlblech t=2,0 mm
Haube	Stahlblech t=3,0 mm
Sockel	Stahlblech t=4,0 mm
Müllsackhalter inkl. Klemmring	Flachstahl 20x4 mm

### Ausführung

feuerverzinkt \* und zusätzlich pulverbeschichtet

\* (Haube und Sockel)

### Bestell-Nr.

7700-10 PB

Standardfarben ohne Aufpreis: DB 703, RAL 5013, 6005, 7016.  
Sonderfarben gegen Mehrpreis, Farbton bei Bestellung bitte angeben.

### Produktinformationen

- Stand-Abfallbehälter mit gerundeter Haube
- zum Aufschrauben
- Dreikantschloss geschützt in der Seitenverkleidung integriert
- Tür wird nach vorn geschwenkt
- Abfallsammlung durch nach vorn schwenkbaren Müllsackhalter inkl. Klemmring
- passend für KST-Müllsäcke 70-120 L

### Lieferumfang

- Müllsackhalter, schwenkbar
- Metall-Dreikantschlüssel DK8

## Befestigungstechnik und Zubehör

Montagezubehör **ab Seite 68**

Sonstiges Zubehör sowie technische Informationen **ab Seite 71**

## Maße (mm) und Montage

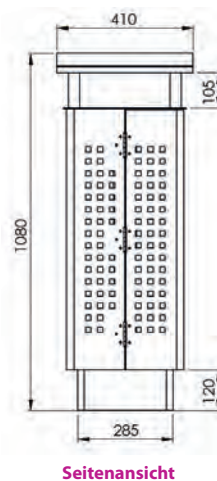
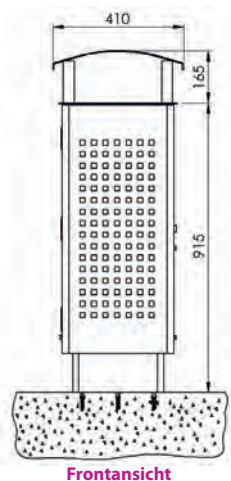

## Modell 7094-00 Stand-Abfallbehälter

1

### Technische Informationen

<b>Modell</b>	<b>7094-00</b>	
Ascher	nein	
Inhalt ca. (Liter)	60	
Gewicht (kg)	29	
Gesamtmaße ca. (mm)	Höhe:	1.000
	Ø	415
<b>Material</b>		
Behälter	Stahlblech t=2,0 mm	
Haube	Stahlblech t=2,0 mm	
Einsatzbehälter	Stahlblech feuerverzinkt t=0,75 mm	
<b>Ausführung</b>		
<b>Bestell-Nr.</b>		
feuerverzinkt und zusätzlich pulverbeschichtet	7094-00 PB	
Standardfarben ohne Aufpreis: DB 703, RAL 5013, 6005, 7016. Sonderfarben gegen Mehrpreis, Farbton bei Bestellung bitte angeben.		
<b>Produktinformationen</b>		
	<ul style="list-style-type: none"> <li>runder Stand-Abfallbehälter mit 4 Einwurföffnungen (120 x 185 mm)</li> <li>zum Aufschrauben</li> <li>vandalismushemmende Haube aus 2 mm Stahlblech</li> <li>stabile Guss-Scharniere halten die Tür am Behälter</li> <li>ergonomische Entnahme des Einsatzbehälters</li> </ul>	
<b>Lieferumfang</b>		
	<ul style="list-style-type: none"> <li>Einsatzbehälter feuerverzinkt mit 2 Fallgriffen</li> <li>Metall-Dreikantschlüssel DK8</li> <li>Aufkleber „Saubermännchen“</li> </ul>	



Abb.: 7094-00 in DB 703

### Befestigungstechnik und Zubehör

<b>Montagezubehör</b>	ab Seite 68
<b>Sonstiges Zubehör sowie technische Informationen</b>	ab Seite 71



Abb.: 7094-00 geöffnet inkl. Einsatzbehälter

### Maße (mm) und Montage

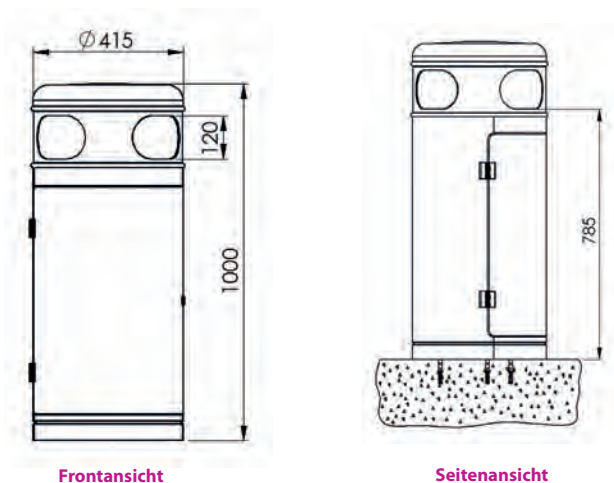

Frontansicht

Seitenansicht



Abb.: 7094-00 in DB 703 Detail Bodenbefestigung



# Modell 7083-30 / 7083-40 Rechteck-Standabfallbehälter

1

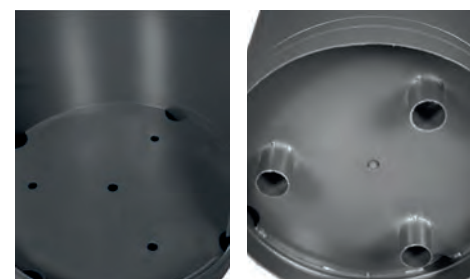

Abb.: 7083-30 PB in DB 703



Abb.: 7083-30 PB  
in RAL 5013



Abb.: 7083-30 PV,  
Ständer in RAL 5013

## Technische Informationen

Modell	7083-30	7083-40
<b>Ausführung</b>	<b>zum Aufschrauben</b>	<b>zum Einbetonieren</b>
Ascher	nein	nein
Inhalt ca. (Liter)	40	40
Gewicht (kg)	23	22
Gesamtmaße ca. (mm)	Höhe: 885 Breite: 370 Tiefe: 320	Höhe: 1.285 Breite: 370 Tiefe: 320
Behältermaße ca. (mm)	Höhe: 440 Breite: 310 Tiefe: 310	Höhe: 440 Breite: 310 Tiefe: 310

Material		
Behälter	Stahlblech t=1,5 mm	Stahlblech t=1,5 mm
Haube / Ständer	Stahlblech t=3,0 mm	Stahlblech t=3,0 mm
Bodenplatte	Stahlblech t=6,0 mm	—

Ausführung	Bestell-Nr.	Bestell-Nr.
feuerverzinkt	7083-30 FV	7083-40 FV
feuerverzinkt und Ständer sowie Haube zusätzlich pulverbeschichtet	7083-30 PV	7083-40 PV
feuerverzinkt und komplett zusätzlich pulverbeschichtet	7083-30 PB	7083-40 PB

Standardfarben ohne Aufpreis: DB 703, RAL 5013, 6005, 7016.  
Sonderfarben gegen Mehrpreis, Farbton bei Bestellung bitte angeben.

Produktinformationen	
• stabiler Rechteck-Stand-Abfallbehälter	
• wahlweise zum Aufschrauben oder Einbetonieren	
• abgerundete Haube aus 3 mm Stahlblech	
• Dreikantschloss geschützt im Ständer integriert	
• Behälter zur Entleerung schwenk- und abnehmbar	
• mit gelochtem Boden für den Wasserablauf	

Lieferumfang	
• Metall-Dreikantschlüssel DK8	

## Befestigungstechnik und Zubehör

Montagezubehör	ab Seite 68
Sonstiges Zubehör sowie technische Informationen	ab Seite 71

## Maße (mm) und Montage

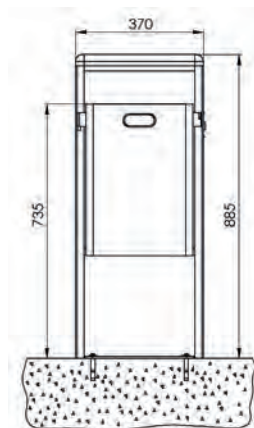

Frontansicht  
zum Aufschrauben  
7083-30

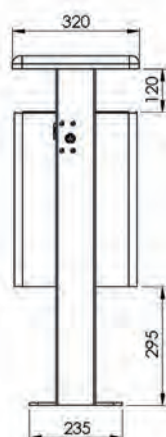

Seitenansicht  
zum Aufschrauben  
7083-30

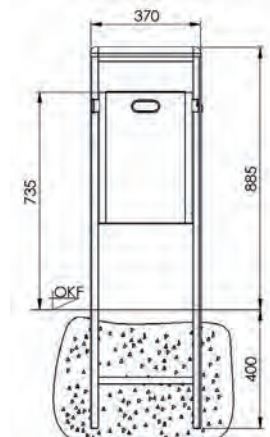

Frontansicht  
zum Einbetonieren  
7083-40

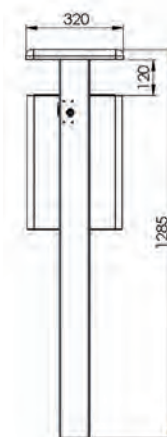

Seitenansicht  
zum Einbetonieren  
7083-40

## Modell 7083-60 / 7083-70 Rechteck-Standabfallbehälter mit Ascher

1

### Technische Informationen

Modell	7083-60	7083-70
<b>Ausführung</b>	zum Aufschrauben	zum Einbetonieren
Ascher	ja	ja
Inhalt ca. (Liter)	40	40
Inhalt Ascher ca. (Liter)	0,5	0,5
Gewicht (kg)	22	21
Gesamtmaße ca. (mm)	Höhe: 885	Höhe: 1.285
	Breite: 370	Breite: 370
	Tiefe: 320	Tiefe: 320
Behältermaße ca. (mm)	Höhe: 440	Höhe: 440
	Breite: 310	Breite: 310
	Tiefe: 310	Tiefe: 310

Material		
Behälter	Stahlblech t=1,5 mm	Stahlblech t=1,5 mm
Haube / Ständer	Stahlblech t=3,0 mm	Stahlblech t=3,0 mm
Bodenplatte	Stahlblech t=6,0 mm	—

Ausführung	Bestell-Nr.	Bestell-Nr.
feuerverzinkt	7083-60 FV	7083-70 FV
feuerverzinkt und Ständer sowie Haube zusätzlich pulverbeschichtet	7083-60 PV	7083-70 PV
feuerverzinkt und komplett zusätzlich pulverbeschichtet	7083-60 PB	7083-70 PB

Standardfarben ohne Aufpreis: DB 703, RAL 5013, 6005, 7016.  
Sonderfarben gegen Mehrpreis, Farbton bei Bestellung bitte angeben.

Produktinformationen	
• stabiler Rechteck-Stand-Abfallbehälter	
• wahlweise zum Aufschrauben oder Einbetonieren	
• abgerundete Haube aus 3 mm Stahlblech mit integriertem Klapp-Ascher, Ascher Ø 40 mm	
• Dreikantschloss geschützt im Ständer integriert	
• Behälter zur Entleerung schwenk- und abnehmbar	
• Ascher zur Entleerung schwenkbar (selbsttätiges Schließen durch Federzug)	
• mit gelochtem Boden für den Wasserablauf	

Lieferumfang	
• Metall-Dreikantschlüssel DK8	
• Aufkleber „Zigarette“	

### Befestigungstechnik und Zubehör

<b>Montagezubehör</b>	ab Seite 68
<b>Sonstiges Zubehör sowie technische Informationen</b>	ab Seite 71



Abb.: 7083-60 PB in DB 703



Abb: 7083-60 PB in RAL 5013



Abb: 7083-60 PV, Ständer in DB 703



Detail Ascher

### Maße (mm) und Montage

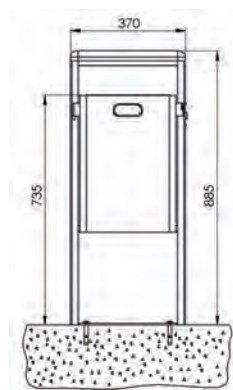

Frontansicht zum Aufschrauben  
7083-60

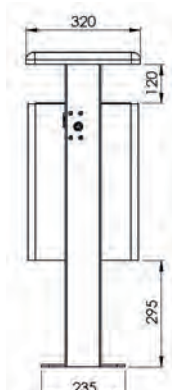

Seitenansicht zum Aufschrauben  
7083-60

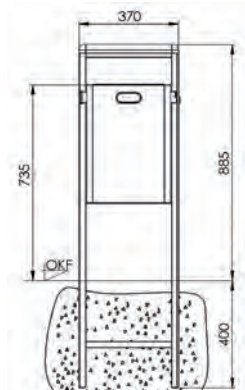

Frontansicht zum Einbetonieren  
7083-70

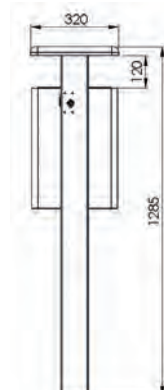

Seitenansicht zum Einbetonieren  
7083-70



## Modell 7097-00 Schwerer Stand-Abfallbehälter

1



Abb.: 7097-00 in DB 703



Abb.: 7097-00 in DB 703 geöffnet



Detail Schlosskasten



Detail Deckelauflage

### Technische Informationen

<b>Modell</b>	<b>7097-00</b>
Ascher	nein
Inhalt ca. (Liter)	50
Gewicht (kg)	55
Gesamtmaße ca. (mm)	Höhe: 780 Ø: 420

<b>Material</b>	
Behälter	Stahlrohr t=5,0 mm
Deckelscheibe	Stahlblech t=8,0 mm
Deckelscharnier	Stahlblech t=6,0 mm
Einsatzbehälter	Stahlblech feuerverzinkt t=0,75 mm

<b>Ausführung</b>	<b>Bestell-Nr.</b>
feuerverzinkt und zusätzlich pulverbeschichtet	7097-00 PB

Standardfarben ohne Aufpreis: DB 703, RAL 5013, 6005, 7016.  
Sonderfarben gegen Mehrpreis, Farbton bei Bestellung bitte angeben.

- Produktinformationen**
- schwerer Stand-Abfallbehälter
  - Wandstärke t=5 mm
  - vandalismushemmend
  - zum Aufschrauben
  - Einwurfföffnung Ø 150 mm
  - Dreikantschloss von innen vernietet und durch zusätzlichen Schlosskasten geschützt
  - Deckel mit stabilem innenliegenden Scharnier
  - Kunststoffgleiter für exakte Deckelauflage
  - innenliegende Verschlusstechnik
  - mit gelochtem Boden für den Wasserablauf



- Lieferumfang**
- Einsatzbehälter feuerverzinkt mit 2 Griffflaschen
  - Metall-Dreikantschlüssel DK8

### Befestigungstechnik und Zubehör

<b>Montagezubehör</b>	<b>ab Seite 68</b>
<b>Sonstiges Zubehör sowie technische Informationen</b>	<b>ab Seite 71</b>

### Maße (mm) und Montage

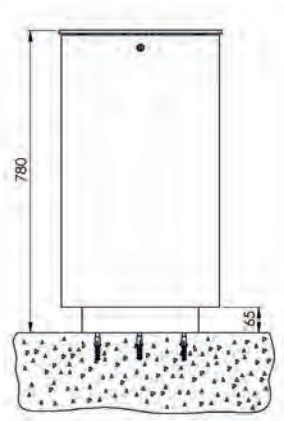

Frontansicht



Seitenansicht



## Modell 7097-10 Schwerer Stand-Abfallbehälter inkl. Ascher

1

### Technische Informationen

<b>Modell</b>	<b>7097-10</b>	
Ascher	ja	
Inhalt ca. (Liter)	45	
Inhalt Ascher ca. (Liter)	5	
Gewicht (kg)	55	
Gesamtmaße ca. (mm)	Höhe:	780
	Ø:	420
<b>Material</b>		
Behälter	Stahlrohr t=5,0 mm	
Deckelscheibe	Stahlblech t=8,0 mm	
Deckelscharnier	Stahlblech t=6,0 mm	
Einsatzbehälter	Stahlblech feuerverzinkt t=0,75 mm	
<b>Ausführung</b>		
<b>Bestell-Nr.</b>		
feuerverzinkt und zusätzlich pulverbeschichtet	7097-10 PB	
Standardfarben ohne Aufpreis: DB 703, RAL 5013, 6005, 7016. Sonderfarben gegen Mehrpreis, Farbton bei Bestellung bitte angeben.		
<b>Produktinformationen</b>		
	<ul style="list-style-type: none"> <li>• schwerer Stand-Abfallbehälter</li> <li>• Wandstärke t=5 mm</li> <li>• vandalismushemmend</li> <li>• zum Aufschrauben</li> <li>• Einwurfföffnung Ø 150 mm / Ascher Ø 40 mm</li> <li>• Dreikantschloss von innen vernietet und durch zusätzlichen Schlosskasten geschützt</li> <li>• Deckel mit stabilem innenliegenden Scharnier</li> <li>• Kunststoffgleiter für exakte Deckelauflage</li> <li>• innenliegende Verschlusstechnik</li> <li>• mit gelochtem Boden für den Wasserablauf</li> </ul>	
	<b>Lieferumfang</b>	
	<ul style="list-style-type: none"> <li>• Einsatzbehälter feuerverzinkt mit 2 Griffaschen und separatem Ascherschacht</li> <li>• Metall-Dreikantschlüssel DK8</li> <li>• Aufkleber „Zigarette“</li> </ul>	



Abb.: 7097-10 in DB 703

### Befestigungstechnik und Zubehör

<b>Montagezubehör</b>	ab Seite 68
<b>Sonstiges Zubehör sowie technische Informationen</b>	ab Seite 71



Detail Einsatzbehälter



Detail Ascher

### Maße (mm) und Montage

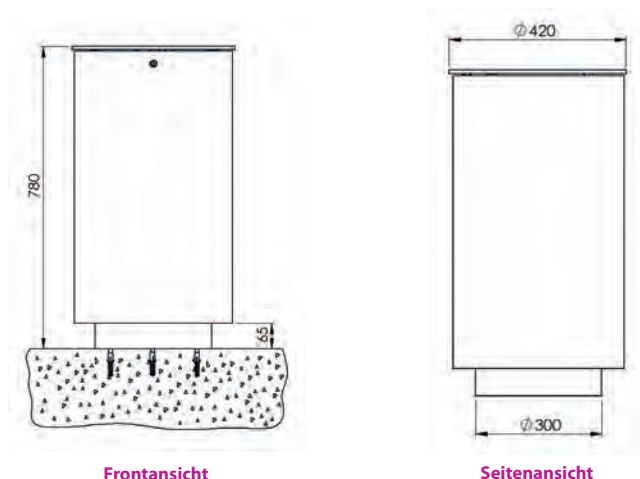

Frontansicht

Seitenansicht



# Modell 7039-50

## Abfallbehälter mit Pfosten

1



Abb.: 7039-50 in RAL 7016



Abb.: 7039-50 in RAL 7016 geöffnet



Detail Deckelscharnier und Einsatzbehälter

### Technische Informationen

<b>Modell</b>	<b>7039-50</b>	
Ascher	nein	
Inhalt ca. (Liter)	50	
Gewicht ca. (kg)	28	
Gesamtmaße ca. (mm)	Höhe:	1.460
	Ø:	420
	Tiefe:	480
Behältermaße ca. (mm)	Ø:	420
	Höhe:	530

<b>Material</b>	
Behälter	Stahlblech t=2,0 mm
Deckelscheibe	Stahlblech t=4,0 mm
Pfosten	Quadratrohr 60 x 60 mm
Einsatzbehälter	Stahlblech feuerverzinkt t=0,75 mm

<b>Ausführung</b>	<b>Bestell-Nr.</b>
feuerverzinkt	7039-50 FV
feuerverzinkt und zusätzlich pulverbeschichtet	7039-50 PB

Standardfarben ohne Aufpreis: DB 703, RAL 5013, 6005, 7016.  
Sonderfarben gegen Mehrpreis, Farbton bei Bestellung bitte angeben.

<b>Produktinformationen</b>	<ul style="list-style-type: none"> <li>runder Abfallbehälter inkl. Quadratrohrpfosten zum Einbetonieren</li> <li>Pfosten zweiteilig (einfache Montage des Erdankers, bequemer Wechsel bei Austausch oder Entfernen des Behälters durch Anschraubflansch)</li> <li>auf Wunsch optional mit einteiligem Pfosten erhältlich</li> <li>Einwurföffnung Ø 150 mm</li> <li>Dreikantschloss von innen vernietet und durch zusätzlichen Schlosskasten geschützt</li> <li>Deckel mit stabilem innenliegenden Scharnier</li> <li>mit gelochtem Boden für den Wasserablauf</li> <li>Abfallsammlung mittels Einsatzbehälter</li> </ul>
-----------------------------	--

<b>Lieferumfang</b>	<ul style="list-style-type: none"> <li>zweiteiliger Pfosten wie oben beschrieben inkl. Erdanker</li> <li>Metall-Dreikantschlüssel DK8</li> </ul>
---------------------	--

<b>optionaler Lieferumfang</b>	<ul style="list-style-type: none"> <li>Einsatzbehälter feuerverzinkt, mit 2 Griffflaschen</li> </ul> <p><b>Bestell-Nr. 7039-01</b></p>
--------------------------------	--

### Befestigungstechnik und Zubehör

<b>Montagezubehör</b>	ab Seite 68
<b>Sonstiges Zubehör sowie technische Informationen</b>	ab Seite 71

### Maße (mm) und Montage

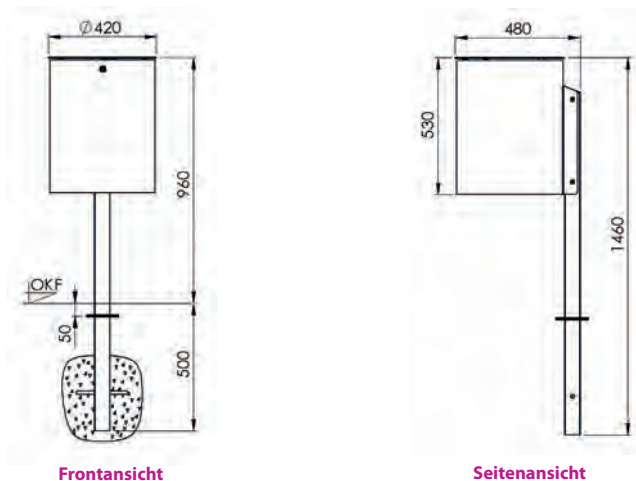

Frontansicht

Seitenansicht



## Modell 7038-00 / 7039-00 Abfallbehälter mit Pfosten

1

### Technische Informationen

Modell	7038-00	7039-00
Ascher	nein	nein
Behälterkorpus	gelocht	gelocht
Inhalt ca. (Liter)	35	50
Gewicht (kg)	13,5	15,5
Gesamtmaße ca. (mm)	Höhe: 1.500 Ø: 340 Tiefe: 420	Höhe: 1.500 Ø: 380 Tiefe: 460

Material		
Behälter	Stahlblech t=1,25 mm	Stahlblech t=1,25 mm
Deckelscheibe	Stahlblech t=4,0 mm	Stahlblech t=4,0 mm
Pfosten	Quadratrohr 60 x 60 mm	Quadratrohr 60 x 60 mm

Ausführung	Bestell-Nr.	Bestell-Nr.
feuerverzinkt	7038-00 FV	7039-00 FV
feuerverzinkt und zusätzlich pulverbeschichtet	7038-00 PB	7039-00 PB

Standardfarben ohne Aufpreis: DB 703, RAL 5013, 6005, 7016.  
Sonderfarben gegen Mehrpreis, Farbton bei Bestellung bitte angeben.

Produktinformationen	
<ul style="list-style-type: none"> <li>klassischer Rundbehälter mit Quadratrohrpfosten zum Einbetonieren</li> <li>stabile und verschließbare Deckelscheibe</li> <li>Einwurföffnung Ø 150 mm</li> <li>innenliegendes Dreikant-Hakenschluss</li> <li>mit gelochtem Boden für den Wasserablauf</li> <li>Abfallsammlung mittels Einsatzbehälter oder Kunststoff-Müllsack</li> </ul>	

Lieferumfang	
<ul style="list-style-type: none"> <li>Quadratrohrpfosten inkl. Erdanker</li> <li>Metall-Dreikantschlüssel DK8</li> </ul>	

optionaler Lieferumfang	
<ul style="list-style-type: none"> <li>Einsatzbehälter feuerverzinkt, mit 2 Griffflaschen Bestell-Nr. 7038-01 (35 ltr.) Bestell-Nr. 7039-01 (50 ltr.)</li> </ul>	



Abb.: 7039-00 in RAL 7016  
inkl. optionalem Einsatzbehälter 7039-01

### Befestigungstechnik und Zubehör

Montagezubehör	ab Seite 68
Sonstiges Zubehör sowie technische Informationen	ab Seite 71



Abb.: 7039-00  
in RAL 7016

Abb.: 7039-00  
in RAL 7016 geöffnet

### Maße (mm) und Montage

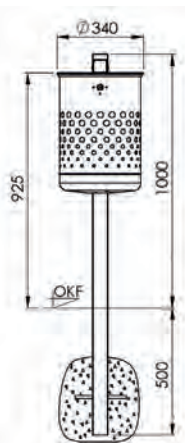

7038-00 Frontansicht

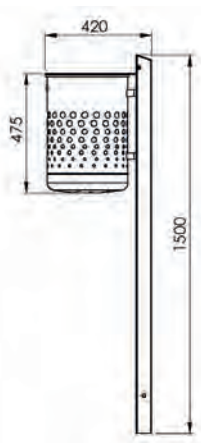

7038-00 Seitenansicht

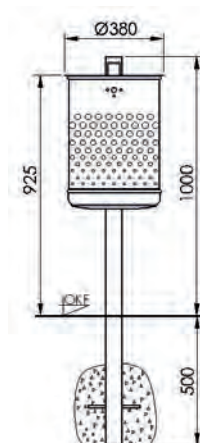

7039-00 Frontansicht

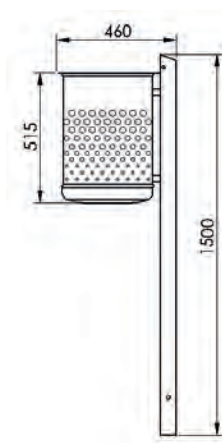

7039-00 Seitenansicht



# Modell 7038-15 / 7039-15

## Abfallbehälter mit Pfosten

1



Abb.: 7038-15 in DB 703 inkl. optionalem Einsatzbehälter 7038-01



Abb.: 7038-15 in DB 703 geöffnet



Abb.: 7038-15 in DB 703

### Technische Informationen

Modell	7038-15	7039-15
Ascher	nein	nein
Behälterkorpus	ungelocht	ungelocht
Inhalt ca. (Liter)	35	50
Gewicht (kg)	13,5	15,5
Gesamtmaße ca. (mm)	Höhe: 1.500 Ø: 340 Tiefe: 420	Höhe: 1.500 Ø: 380 Tiefe: 460

#### Material

Behälter	Stahlblech t=1,25 mm	Stahlblech t=1,25 mm
Deckelscheibe	Stahlblech t=4,0 mm	Stahlblech t=4,0 mm
Pfosten	Quadratrohr 60 x 60 mm	Quadratrohr 60 x 60 mm

#### Ausführung

Ausführung	Bestell-Nr.	Bestell-Nr.
feuerverzinkt	7038-15 FV	7039-15 FV
feuerverzinkt und zusätzlich pulverbeschichtet	7038-15 PB	7039-15 PB

Standardfarben ohne Aufpreis: DB 703, RAL 5013, 6005, 7016. Sonderfarben gegen Mehrpreis, Farbton bei Bestellung bitte angeben.

#### Produktinformationen

- klassischer Rundbehälter mit Quadratrohrpfosten zum Einbetonieren
- stabile und verschließbare Deckelscheibe
- Einwurfföffnung Ø 150 mm
- innenliegendes Dreikant-Hakenschluss
- mit gelochtem Boden für den Wasserablauf
- Abfallsammlung mittels Einsatzbehälter oder Kunststoff-Müllsack

#### Lieferumfang

- Quadratrohrpfosten inkl. Erdanker
- Metall-Dreikantschlüssel DK8

#### optionaler Lieferumfang

- Einsatzbehälter feuerverzinkt, mit 2 Griffflaschen  
Bestell-Nr. 7038-01 (35 ltr.)  
Bestell-Nr. 7039-01 (50 ltr.)

### Befestigungstechnik und Zubehör

Montagezubehör ab Seite 68

Sonstiges Zubehör sowie technische Informationen ab Seite 71

### Maße (mm) und Montage

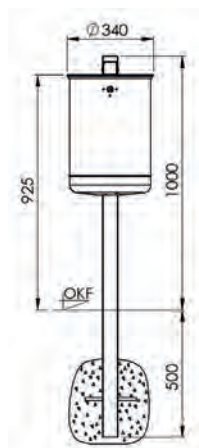

7038-15 Frontansicht

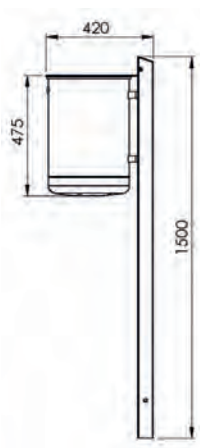

7038-15 Seitenansicht

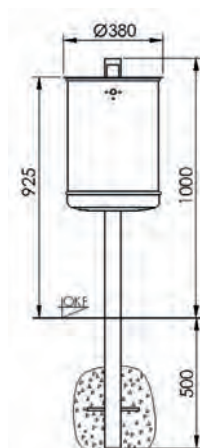

7039-15 Frontansicht

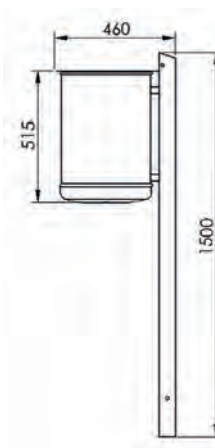

7039-15 Seitenansicht



## Modell 7039-35 EP Abfallbehälter inkl. Ascher mit Pfosten

1

### Technische Informationen

<b>Modell</b>	<b>7039-35 EP</b>	
Ascher	ja	
Behälterkorpus	ungelocht	
Inhalt ca. (Liter)	46,5	
Inhalt Ascher ca. (Liter)	3,5	
Gewicht (kg)	21,5	
Gesamtmaße ca. (mm)	Höhe:	1.500
	Ø:	380
	Tiefe:	460

<b>Material</b>	
Behälter	Stahlblech t=1,25 mm
Deckelscheibe	Edelstahl t=4,0 mm
Pfosten	Quadratrohr 60 x 60 mm

<b>Ausführung</b>	<b>Bestell-Nr.</b>
feuerverzinkt* und zusätzlich pulverbeschichtet	7039-35 EP
* (Behälter und Pfosten)	

Standardfarben ohne Aufpreis: DB 703, RAL 5013, 6005, 7016.  
Sonderfarben gegen Mehrpreis, Farbton bei Bestellung bitte angeben.

<b>Produktinformationen</b>	<ul style="list-style-type: none"> <li>• Rundbehälter mit Ascher und Quadratrohrpfosten zum Einbetonieren</li> <li>• stabile und verschließbare Deckelscheibe aus Edelstahl, glasperlengestrahlt und elektropoliert</li> <li>• optimaler Korrosionsschutz im Einwurf- und Ascherbereich</li> <li>• Einwurfföffnung Ø 150 mm / Ascher Ø 40 mm</li> <li>• innenliegendes Dreikant-Hakenschluss</li> <li>• mit gelochtem Boden für den Wasserablauf</li> <li>• Abfallsammlung mittels Einsatzbehälter</li> </ul>
-----------------------------	---

<b>Lieferumfang</b>	<ul style="list-style-type: none"> <li>• Einsatzbehälter feuerverzinkt mit separatem Ascherschacht</li> <li>• Quadratrohrpfosten inkl. Erdanker</li> <li>• Metall-Dreikantschlüssel DK8</li> <li>• Aufkleber „Zigarette“</li> </ul>
---------------------	---

### Befestigungstechnik und Zubehör

<b>Montagezubehör</b>	ab Seite 68
<b>Sonstiges Zubehör sowie technische Informationen</b>	ab Seite 71

### Maße (mm) und Montage

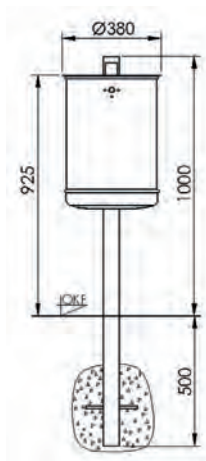

Frontansicht

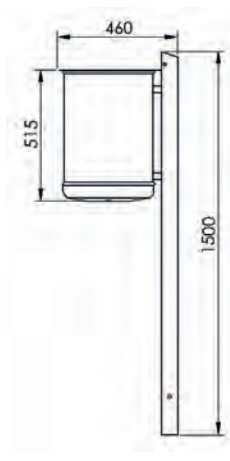

Seitenansicht



Abb.: 7039-35 EP in RAL 7016



Abb.: 7039-35 EP  
Detail Einsatzbehälter



Abb.: 7039-35 EP in DB 703 Ascherdetail



## Modell 7041-00

### Abfallbehälter mit Pfosten

1



Abb.: 7041-00 in DB 703



Detail Einsatzbehälter



Detail Deckelscharnier



Abb.: 7041-00 in DB 703 geöffnet

## Technische Informationen

Modell	7041-00	
Ascher	nein	
Inhalt ca. (Liter)	50	
Gewicht (kg)	27	
Gesamtmaße ca. (mm)	Höhe:	1.480
	Ø:	430
	Tiefe:	490
Behältermaße ca. (mm)	Ø:	430
	Höhe:	665

Material	
Behälter	Stahlblech t=1,25 mm
Deckelscheibe	Stahlblech t=3,0 mm
Pfosten	Quadratrohr 60 x 60 mm
Einsatzbehälter	Stahlblech feuerverzinkt t=0,75 mm

Ausführung	Bestell-Nr.
feuerverzinkt	7041-00 FV
feuerverzinkt und zusätzlich pulverbeschichtet	7041-00 PB

Standardfarben ohne Aufpreis: DB 703, RAL 5013, 6005, 7016.  
Sonderfarben gegen Mehrpreis, Farbton bei Bestellung bitte angeben.

- Produktinformationen**
- runder Abfallbehälter inkl. Quadratrohrpfosten zum Einbetonieren
  - Pfosten zweiteilig (einfache Montage des Erdankers, bequemer Wechsel bei Austausch oder Entfernen des Behälters durch Anschraubflansch)
  - auf Wunsch optional mit einteiligem Pfosten erhältlich
  - 2 seitliche Einwurföffnungen Ø 120 mm
  - Dreikantschloss von innen vernietet und durch zusätzlichen Schlosskasten geschützt
  - Deckel mit stabilem innenliegenden Scharnier
  - Kunststoffgleiter für exakte Deckelauflage
  - mit gelochtem Boden für den Wasserablauf
  - Abfallsammlung mittels Einsatzbehälter

- Lieferumfang**
- zweiteiliger Pfosten wie oben beschrieben inkl. Erdanker
  - Einsatzbehälter mit 2 Griffflaschen
  - Metall-Dreikantschlüssel DK8

## Befestigungstechnik und Zubehör

Montagezubehör	ab Seite 68
Sonstiges Zubehör sowie technische Informationen	ab Seite 71

## Maße (mm) und Montage

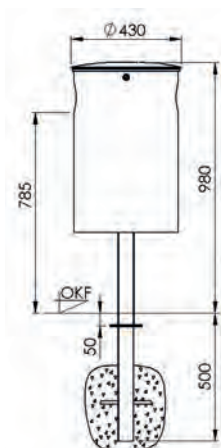

Frontansicht

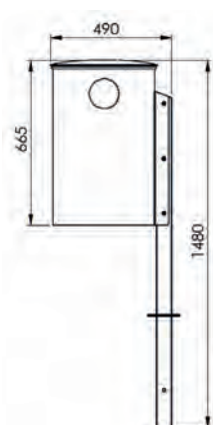

Seitenansicht



## Modell 7084-00 Abfallbehälter inkl. Ascher mit Pfosten

1

### Technische Informationen

<b>Modell</b>	<b>7084-00</b>
Ascher	ja
Behälterkorpus	ungelocht
Inhalt ca. (Liter)	55
Inhalt Ascher ca. (Liter)	0,5
Gewicht (kg)	16
Gesamtmaße ca. (mm)	Höhe: 1.630 Breite: 360 Tiefe: 400
Behältermaße ca. (mm)	Ø: 360 Höhe: 560

<b>Material</b>	
Behälter	Stahlblech t=1,25 mm
Haube	Stahlblech t=1,0 mm
Pfosten	Rechteckrohr 60 x 40 mm

<b>Ausführung</b>	<b>Bestell-Nr.</b>
feuerverzinkt	7084-00 FV
feuerverzinkt und zusätzlich pulverbeschichtet	7084-00 PB

Standardfarben ohne Aufpreis: DB 703, RAL 5013, 6005, 7016.  
Sonderfarben gegen Mehrpreis, Farbton bei Bestellung bitte angeben.

<b>Produktinformationen</b>	<ul style="list-style-type: none"> <li>• Rundbehälter mit Ascher und Quadratrohrpfosten zum Einbetonieren</li> <li>• Abdeckhaube mit integriertem Klapp-Ascher</li> <li>• Abfallbehälter durch Dreikantschloss gesichert, zur Entleerung schwenk- und abnehmbar</li> <li>• Ascher zur Entleerung schwenkbar, selbsttätiges Schließen durch Federzug</li> <li>• Ascher Ø 30 mm</li> <li>• Pfosten zweiteilig (einfache Montage des Erdankers, bequemer Wechsel bei Austausch oder Entfernen des Behälters durch Anschraubflansch)</li> <li>• auf Wunsch optional mit einteiligem Pfosten erhältlich</li> <li>• mit gelochtem Boden für den Wasserablauf</li> </ul>
-----------------------------	---

<b>Lieferumfang</b>	<ul style="list-style-type: none"> <li>• zweiteiliger Pfosten wie oben beschrieben inkl. Erdanker</li> <li>• Metall-Dreikantschlüssel DK8</li> <li>• Aufkleber „Zigarette“</li> </ul>
---------------------	---



Abb.: 7084-00 in DB 703

### Befestigungstechnik und Zubehör

<b>Montagezubehör</b>	ab Seite 68
<b>Sonstiges Zubehör sowie technische Informationen</b>	ab Seite 71

### Maße (mm) und Montage

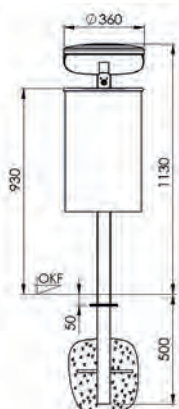

Frontansicht

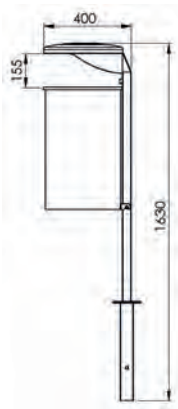

Seitenansicht



Abb 7084-00 in DB 703  
Rückansicht



Detail Haube oben



Detail  
Ascherentleerung



## Modell 7079-00 / 7079-01

### Halbrund-Abfallbehälter inkl. Ascher mit Pfosten

1



Abb.: 7079-00 in DB 703

### Technische Informationen

Modell	7079-00	7079-01
Ascher	ja	ja
Behälterkorpus	gelocht	ungelocht
Inhalt ca. (Liter)	20	20
Inhalt Ascher ca. (Liter)	2	2
Gewicht ca. (kg)	12	12
Gesamtmaße ca. (mm)	Höhe: 1.500	Höhe: 1.500
	Breite: 345	Breite: 345
	Tiefe: 450	Tiefe: 450
Behältermaße ca. (mm)	Breite: 325	Breite: 325
	Tiefe: 230	Tiefe: 230
	Höhe: 340	Höhe: 340

#### Material

Behälter	Stahlblech t=0,75 mm	Stahlblech t=0,75 mm
Deckelscheibe	Stahlblech t=4,0 mm	Stahlblech t=4,0 mm
Ascher	Stahlblech t=2,0 mm	Stahlblech t=2,0 mm
Pfosten	Quadratrohr 50 x 50 mm	Quadratrohr 50 x 50 mm

#### Ausführung

Ausführung	Bestell-Nr.	Bestell-Nr.
feuerverzinkt	7079-00 FV	7079-01 FV
feuerverzinkt und zusätzlich pulverbeschichtet	7079-00 PB	7079-01 PB

Standardfarben ohne Aufpreis: DB 703, RAL 5013, 6005, 7016.  
Sonderfarben gegen Mehrpreis, Farbton bei Bestellung bitte angeben.

#### Produktinformationen

- Halbrunder Abfallbehälter mit stabiler Haube und Halbrundascher inkl. Quadratrohrpfosten zum Einbetonieren
- Dreikantschlösser geschützt im Pfosten integriert
- Behälter und Ascher zur Entleerung schwenk- und abnehmbar
- mit gelochtem Boden für den Wasserablauf

#### Lieferumfang

- Quadratrohrpfosten inkl. Erdanker
- Metall-Dreikantschlüssel DK8
- Aufkleber „Zigarette“

### Befestigungstechnik und Zubehör

Montagezubehör ab Seite 68

Sonstiges Zubehör sowie technische Informationen ab Seite 71



Abb.: 7079-01 in RAL 6005

### Maße (mm) und Montage

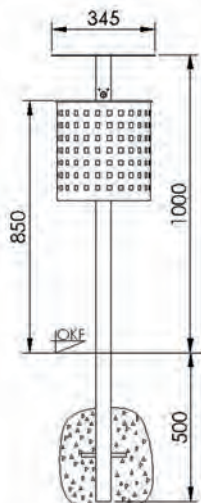

Frontansicht  
Ausführung zum Einbetonieren

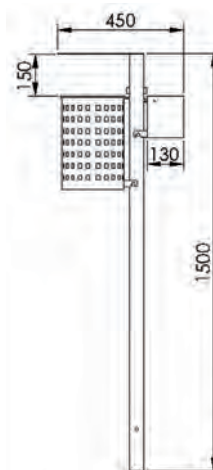

Seitenansicht



## Modell 7019-00 Abfallbehälter mit Pfosten

1

### Technische Informationen

<b>Modell</b>	<b>7019-00</b>	
Ascher	nein	
Inhalt ca. (Liter)	25	
Gewicht (kg)	7,5	
Gesamtmaße ca. (mm)	Höhe:	1.500
	Breite:	315
	Tiefe:	375
Behältermaße ca. (mm)	Ø:	315
	Höhe:	395
<b>Material</b>		
Behälter	Stahlblech t=0,75 mm	
Pfosten	Quadratrohr 40 x 40 mm	
<b>Ausführung</b>		
	<b>Bestell-Nr.</b>	
feuerverzinkt	7019-00 FV	
feuerverzinkt und zusätzlich pulverbeschichtet *	7019-00 PB	
* (nur Behälter)		
<b>Standardfarben ohne Aufpreis: DB 703, RAL 5013, 6005, 7016. Sonderfarben gegen Mehrpreis, Farbton bei Bestellung bitte angeben.</b>		
<b>Produktinformationen</b>		
	<ul style="list-style-type: none"> <li>• solider und schlichter Rundbehälter mit Quadratrohrpfosten zum Einbetonieren</li> <li>• einfache Handhabung</li> <li>• mit gelochtem Boden für den Wasserablauf</li> </ul>	
<b>Lieferumfang</b>		
	<ul style="list-style-type: none"> <li>• Quadratrohrpfosten inkl. Erdanker</li> <li>• Metall-Dreikantschlüssel DK8</li> </ul>	



Abb.: 7019-00 feuerverzinkt

### Befestigungstechnik und Zubehör

<b>Montagezubehör</b>	<b>ab Seite 68</b>
<b>Sonstiges Zubehör sowie technische Informationen</b>	<b>ab Seite 71</b>



### Maße (mm) und Montage

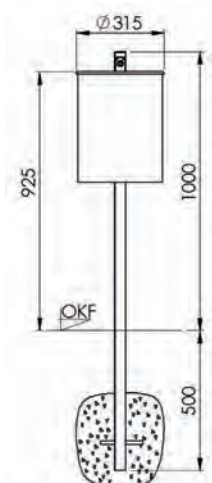

Frontansicht

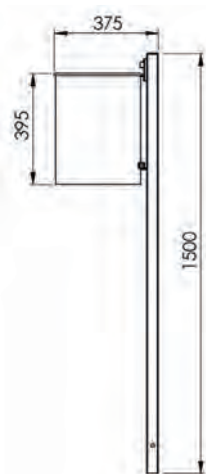

Seitenansicht





# Abfallbehälter zur Wand- und Pfostenbefestigung

Kinder wollen sorglos und sicher spielen. Unsere Abfallbehälter für die Befestigung an Wänden oder Pfosten halten nicht nur Spielplätze sauber, sondern eignen sich als Klassiker für die Abfallsammlung im öffentlichen Raum auch für zahlreiche weitere Einsatzgebiete. Durch die zusätzlich erhältliche Pulverbeschichtung kann jeder Behälter individuell seiner Umgebung angepasst werden.

## Unsere Produktmerkmale

Form: rund, eckig, oval

- gefertigt aus Stahlblech
- feuerverzinkt nach DIN EN ISO 1461
- auf Wunsch zusätzlich pulverbeschichtet nach RAL und DB
- einfaches und bequemes Handling
- alle Behälter mit gelochtem Boden für den Wasserablauf





## Modell 7038-20 / 7039-20

### Rund-Abfallbehälter mit stabiler Deckelscheibe

2



Abb.: 7038-20 in DB 703



Abb.: 7038-20 in DB 703 mit optionalem Einsatzbehälter 7038-01

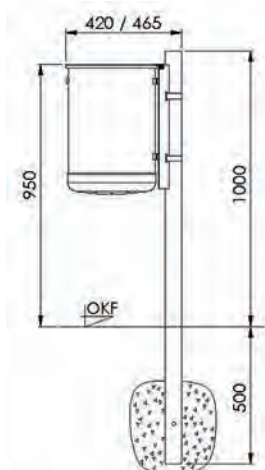

Pfostenbefestigung

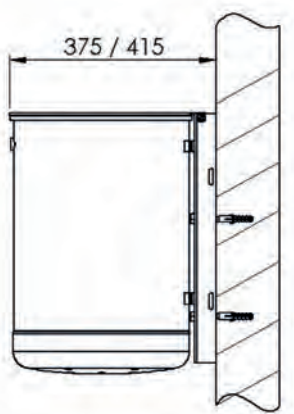

Wandbefestigung

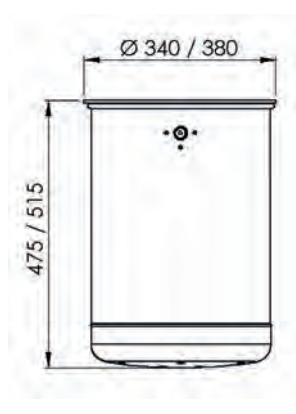

Frontansicht

### Technische Informationen

Modell	7038-20	7039-20
Ascher	nein	nein
Behälterkorpus	ungelocht	ungelocht
Inhalt ca. (Liter)	35	50
Gewicht ca. (kg)	9	10
Gesamtmaße ca. (mm)	Höhe: 475 Ø: 340 Tiefe: 375	Höhe: 515 Ø: 380 Tiefe: 415

#### Material

Behälter	Stahlblech t=1,25 mm	Stahlblech t=1,25 mm
Deckelscheibe	Stahlblech t=4,0 mm	Stahlblech t=4,0 mm
Befestigungsschiene	Stahlblech t=3,0 mm	Stahlblech t=3,0 mm

#### Ausführung

Ausführung	Bestell-Nr.	Bestell-Nr.
feuerverzinkt	7038-20 FV	7039-20 FV
feuerverzinkt und zusätzlich pulverbeschichtet	7038-20 PB	7039-20 PB

Standardfarben ohne Aufpreis: DB 703, RAL 5013, 6005, 7016.

Sonderfarben gegen Mehrpreis, Farbton bei Bestellung bitte angeben.

#### Produktinformationen

- Rund-Abfallbehälter mit stabiler Deckelscheibe und angeschweißter Befestigungsschiene
- geeignet zur Wand- und Pfostenbefestigung
- mit gelochtem Boden für den Wasserablauf
- Einwurfföffnung in der Deckelscheibe Ø 150 mm
- Deckelscheibe durch innenliegendes Dreikant-Hakens Schloss gesichert, nach Entriegelung aufstellbar
- Abfallsammlung mittels Einsatzbehälter oder Kunststoff-Müllsack

#### Lieferumfang

- Metall-Dreikantschlüssel DK8

#### optionaler Lieferumfang

- Einsatzbehälter feuerverzinkt mit 2 Griffaschen  
Bestell-Nr. 7038-01 (35 ltr.)  
Bestell-Nr. 7039-01 (50 ltr.)

### Befestigungstechnik und Zubehör

#### Montagezubehör

ab Seite 68

#### Sonstiges Zubehör sowie technische Informationen

ab Seite 71

### Maße (mm) und Montage



## Modell 7039-40 EP Rund-Abfallbehälter mit stabiler Edelstahl-Deckelscheibe und Ascher

### Technische Informationen

<b>Modell</b>	<b>7039-40 EP</b>	
Ascher	ja	
Behälterkorpus	ungelocht	
Inhalt ca. (Liter)	46,5	
Inhalt Ascher ca. (Liter)	3,5	
Gewicht ca. (kg)	16,5	
Gesamtmaße ca. (mm)	Höhe:	515
	Ø:	380
	Tiefe:	415

<b>Material</b>	
Behälter	Stahlblech t=1,25 mm
Edelstahldeckelscheibe	Edelstahlblech t=4,0 mm
Befestigungsschiene	Stahlblech t=3,0 mm

<b>Ausführung</b>	<b>Bestell-Nr.</b>
feuerverzinkt* und zusätzlich pulverbeschichtet *(Behälter und Schiene)	7039-40 EP

Standardfarben ohne Aufpreis: DB 703, RAL 5013, 6005, 7016.  
Sonderfarben gegen Mehrpreis, Farbton bei Bestellung bitte angeben.

<b>Produktinformationen</b>	<ul style="list-style-type: none"> <li>• Rund-Abfallbehälter mit stabiler Deckelscheibe und angeschweißter Befestigungsschiene</li> <li>• geeignet zur Wand- und Pfostenbefestigung</li> <li>• mit gelochtem Boden für den Wasserablauf</li> <li>• Einwurföffnung in der Deckelscheibe Ø 150 mm / Ascher Ø 40 mm</li> <li>• Deckelscheibe aus Edelstahl, glasperlengestrahlt und elektropoliert, optimaler Korrosionsschutz im Einwurf- und Ascherbereich</li> <li>• Deckelscheibe durch innenliegendes Dreikant-Hakenschluss gesichert, nach Entriegelung aufstellbar</li> <li>• Abfallsammlung mittels Einsatzbehälter</li> </ul>
-----------------------------	---

<b>Lieferumfang</b>	<ul style="list-style-type: none"> <li>• Einsatzbehälter feuerverzinkt mit separatem Ascherschacht</li> <li>• Metall-Dreikantschlüssel DK8</li> <li>• Aufkleber „Zigarette“</li> </ul>
---------------------	--

### Befestigungstechnik und Zubehör

<b>Montagezubehör</b>	ab Seite 68
<b>Sonstiges Zubehör sowie technische Informationen</b>	ab Seite 71



Abb.: 7039-40 EP in RAL 5013

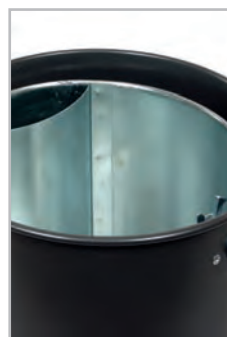

Detail Einsatzbehälter



Detail Ascher und Schiene

### Maße (mm) und Montage

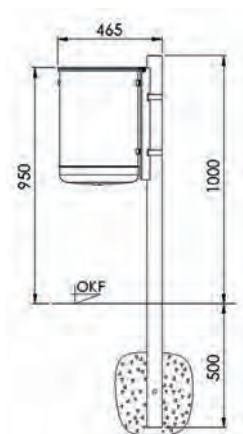

Pfostenbefestigung

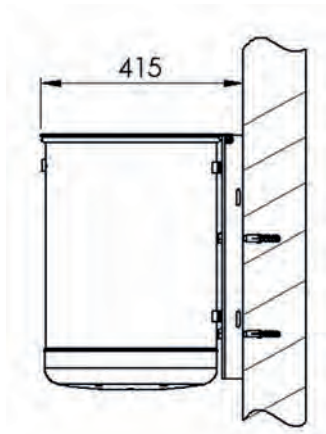

Wandbefestigung

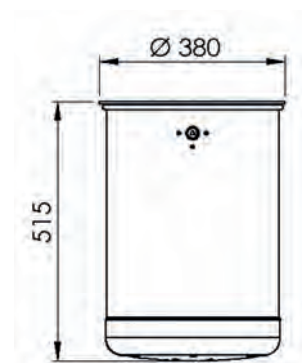

Frontansicht

## Modell 7008-10 Rund-Abfallbehälter mit Bodenentleerung

2



Abb.: 7008-10 in DB 703



Abb.: 7008-10 in DB 703  
an Pfosten 7200-04 PB

Detail Bodenklappe und  
Verstärkungsring

### Technische Informationen

<b>Modell</b>	<b>7008-10</b>
Ascher	nein
Behälterkorpus	Noppenblech
Inhalt ca. (Liter)	50
Gewicht ca. (kg)	12,5
Gesamtmaße ca. (mm)	Höhe: 550 Ø: 330 Tiefe: 385

#### Material

Behälter	Stahlblech t=1,5 mm
Oberteil	Stahlblech t=1,5 mm
Bodenklappe	Stahlblech t=3,0 mm
Bodenscharnier	Stahlblech t=3,0 mm
Befestigungsschiene	Stahlblech t=3,0 mm

#### Ausführung

<b>Bestell-Nr.</b>	
feuerverzinkt	7008-10 FV
feuerverzinkt und zusätzlich pulverbeschichtet	7008-10 PB

Standardfarben ohne Aufpreis: DB 703, RAL 5013, 6005, 7016.

Sonderfarben gegen Mehrpreis, Farbton bei Bestellung bitte angeben.

#### Produktinformationen

- stabiler Rund-Abfallbehälter im edlen Noppenblech-Design mit angeschweißter Befestigungsschiene
- geeignet zur Wand- und Pfostenbefestigung
- Einwurfföffnung in der Deckelhaube Ø 160 mm
- mit Verstärkungsring im Bodenbereich
- Bodenklappe durch innenliegendes Dreikant-Hakens Schloss gesichert, nach Entriegelung freies Entleeren des Abfalls
- mit Bodennut für den Wasserablauf

#### Lieferumfang

- Metall-Dreikantschlüssel DK8

### Befestigungstechnik und Zubehör

<b>Montagezubehör</b>	<b>ab Seite 68</b>
<b>Sonstiges Zubehör sowie technische Informationen</b>	<b>ab Seite 71</b>

### Maße (mm) und Montage

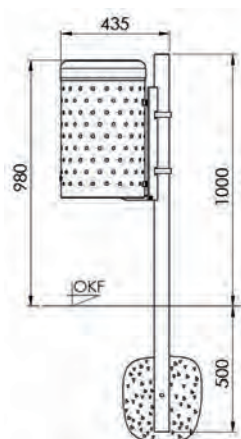

Pfostenbefestigung

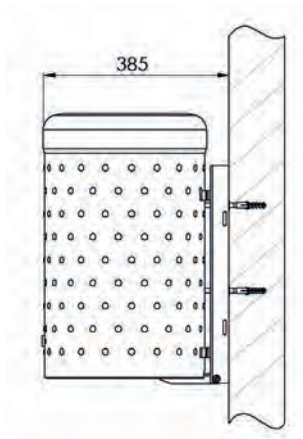

Wandbefestigung

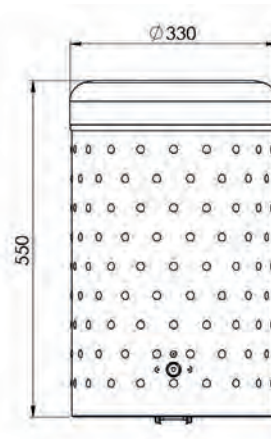

Frontansicht



## Modell 7022-00 Rund-Abfallbehälter mit Bodenentleerung

### Technische Informationen

<b>Modell</b>	<b>7022-00</b>	
Ascher	nein	
Behälterkorpus	ungelocht	
Inhalt ca. (Liter)	50	
Gewicht ca. (kg)	12,5	
Gesamtmaße ca. (mm)	Höhe:	555
	Ø:	330
	Tiefe:	385
<b>Material</b>		
Behälter	Stahlblech t=1,5 mm	
Haube	Stahlblech t=1,5 mm	
Bodenklappe	Stahlblech t=3,0 mm	
Bodenscharnier	Stahlblech t=3,0 mm	
Befestigungsschiene	Stahlblech t=3,0 mm	
<b>Ausführung</b>		
	<b>Bestell-Nr.</b>	
feuerverzinkt	7022-00 FV	
feuerverzinkt und zusätzlich pulverbeschichtet	7022-00 PB	
Standardfarben ohne Aufpreis: DB 703, RAL 5013, 6005, 7016. Sonderfarben gegen Mehrpreis, Farbton bei Bestellung bitte angeben.		
<b>Produktinformationen</b>		
	<ul style="list-style-type: none"> <li>• stabiler Rund-Abfallbehälter mit angeschweißter Befestigungsschiene</li> <li>• geeignet zur Wand- und Pfostenbefestigung</li> <li>• Einwurfföffnung Ø 80 x 210 mm</li> <li>• mit Verstärkungsring im Bodenbereich</li> <li>• Bodenklappe durch innenliegendes Dreikant-Hakenschluss gesichert, nach Entriegelung freies Entleeren des Abfalls</li> <li>• mit Bodennut für den Wasserablauf</li> </ul>	
<b>Lieferumfang</b>		
	<ul style="list-style-type: none"> <li>• Metall-Dreikantschlüssel DK8</li> </ul>	



Abb.: 7022-00 in RAL 5013 mit Pfosten 7200-03 FV



Abb.: 7022-00 in RAL 5013 geöffnet

Abb.: 7022-00 in RAL 5013 Seitenansicht

### Befestigungstechnik und Zubehör

<b>Montagezubehör</b>	ab Seite 68
<b>Sonstiges Zubehör sowie technische Informationen</b>	ab Seite 71

### Maße (mm) und Montage

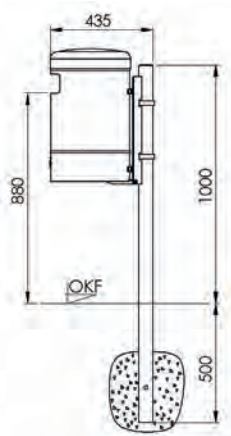

Pfostenbefestigung

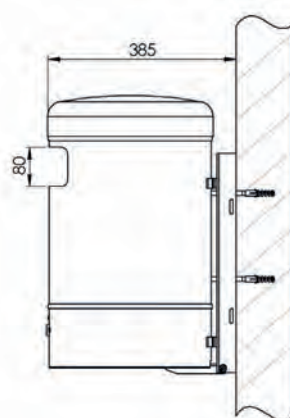

Wandbefestigung

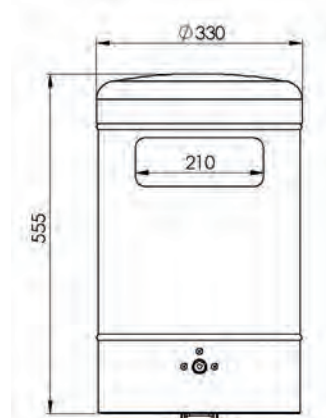

Frontansicht



## Modell 7035-00

### Ovaler Abfallbehälter mit Bodenentleerung

2



Abb.: 7035-00 feuerverzinkt mit Aufkleber 8310-00 (optional)



Abb.: 7035-00 in DB 703 Bodenklappe geöffnet

Abb.: 7035-00 in RAL 6005 mit Aufkleber 8320-00 (optional)

### Technische Informationen

<b>Modell</b>	<b>7035-00</b>	
Ascher	nein	
Inhalt ca. (Liter)	45	
Gewicht ca. (kg)	8,5	
Gesamtmaße ca. (mm)	Höhe:	590
	Breite:	425
	Tiefe:	330

<b>Material</b>	
Behälter	Stahlblech t=1,0 mm
Oberteil	Stahlblech t=1,0 mm
Bodenklappe	Stahlblech t=1,0 mm
Bodenscharnier	Stahlblech t=3,0 mm
Befestigungsschiene	Stahlblech t=3,0 mm

<b>Ausführung</b>	<b>Bestell-Nr.</b>
feuerverzinkt	7035-00 FV
feuerverzinkt und zusätzlich pulverbeschichtet	7035-00 PB

Standardfarben ohne Aufpreis: DB 703, RAL 2000, 5013, 6001, 6005, 6009, 7016.  
Sonderfarben gegen Mehrpreis, Farbton bei Bestellung bitte angeben.

<b>Produktinformationen</b>	<ul style="list-style-type: none"> <li>klassischer Abfallbehälter in ovaler Form mit angeschweißter Befestigungsschiene</li> <li>geeignet zur Wand- und Pfostenbefestigung</li> <li>Einwurföffnung 95 x 200 mm</li> <li>mit Verstärkungssicke im Bodenbereich</li> <li>Bodenklappe durch innenliegendes Dreikant-Hakens Schloss gesichert, nach Entriegelung freies Entleeren des Abfalls</li> <li>mit gelochtem Boden für den Wasserablauf</li> <li>lieferbar ohne Mehrpreis auch in den Farben RAL 2000 (gelborange) RAL 6001 (smaragdgrün) RAL 6009 (tannengrün)</li> </ul>
-----------------------------	--

<b>Lieferumfang</b>	• Metall-Dreikantschlüssel DK8
<b>optionaler Lieferumfang</b>	• Aufkleber „Saubermännchen“

### Befestigungstechnik und Zubehör

<b>Montagezubehör</b>	ab Seite 68
<b>Sonstiges Zubehör sowie technische Informationen</b>	ab Seite 71

### Maße (mm) und Montage

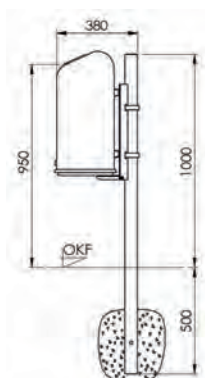

Pfostenbefestigung

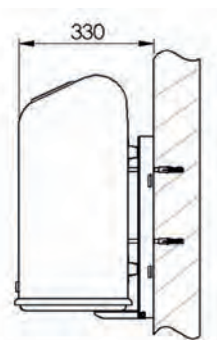

Wandbefestigung

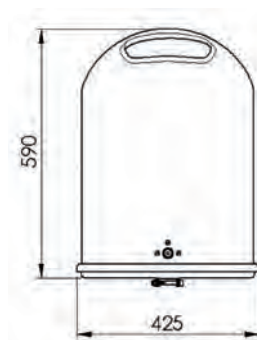

Frontansicht



## Modell 7034-00

Ovaler Abfallbehälter mit Bodenentleerung und selbstschließender Federklappe im Einwurf

### Technische Informationen

<b>Modell</b>	<b>7034-00</b>
Ascher	nein
Inhalt ca. (Liter)	45
Gewicht ca. (kg)	8,5
Gesamtmaße ca. (mm)	Höhe: 590 Breite: 425 Tiefe: 330

<b>Material</b>	
Behälter	Stahlblech t=1,0 mm
Oberteil	Stahlblech t=1,0 mm
Bodenklappe	Stahlblech t=1,0 mm
Bodenscharnier	Stahlblech t=3,0 mm
Befestigungsschiene	Stahlblech t=3,0 mm
Federklappe	Edelstahl t=1,0 mm

<b>Ausführung</b>	<b>Bestell-Nr.</b>
feuerverzinkt	7034-00 FV
feuerverzinkt und zusätzlich pulverbeschichtet	7034-00 PB

Standardfarben ohne Aufpreis: DB 703, RAL 2000, 5013, 6001, 6005, 6009, 7016.  
Sonderfarben gegen Mehrpreis, Farbton bei Bestellung bitte angeben.

<b>Produktinformationen</b>	<ul style="list-style-type: none"> <li>• klassischer Abfallbehälter in ovaler Form mit angeschweißter Befestigungsschiene</li> <li>• geeignet zur Wand- und Pfostenbefestigung</li> <li>• Einwurfoffnung 95 x 200 mm</li> <li>• mit selbstschließender Federklappe aus Edelstahl im Einwurf</li> <li>• mit Verstärkungssicke im Bodenbereich</li> <li>• Bodenklappe durch innenliegendes Dreikant-Hakenschluss gesichert, nach Entriegelung freies Entleeren des Abfalls</li> <li>• mit gelochtem Boden für den Wasserablauf</li> <li>• lieferbar ohne Mehrpreis auch in den Farben RAL 2000 (gelborange) RAL 6001 (smaragdgrün) RAL 6009 (tannengrün)</li> </ul>
-----------------------------	---

<b>Lieferumfang</b>	• Metall-Dreikantschlüssel DK8
<b>optionaler Lieferumfang</b>	• Aufkleber „Saubermännchen“

### Befestigungstechnik und Zubehör

<b>Montagezubehör</b>	<b>ab Seite 68</b>
<b>Sonstiges Zubehör sowie technische Informationen</b>	<b>ab Seite 71</b>



Abb.: 7034-00 in RAL 6005 mit Aufkleber 8320-00 (optional)



Abb.: 7034-00 in DB 703 Bodenklappe geöffnet

Abb.: 7034-00 in RAL 2000 mit Aufkleber 8320-00 (optional)

### Maße (mm) und Montage

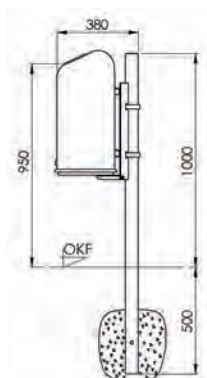

Pfostenbefestigung

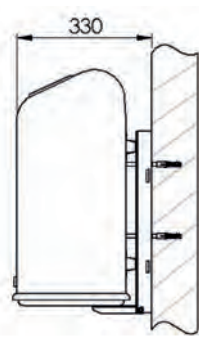

Wandbefestigung

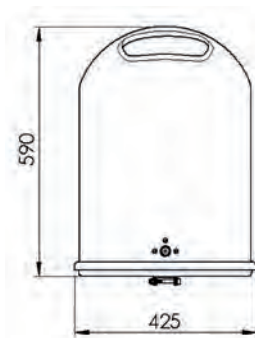

Frontansicht

## Modell 7083-50 / 7083-80 Rechteck-Abfallbehälter

2



Abb.: 7083-50 FV  
an Pfosten 7200-03 FV



Abb.: 7083-80 PB  
in RAL 6005

Abb.: 7083-80 PV,  
Haube und Ständer  
in RAL 6005

### Technische Informationen

Modell	7083-50	7083-80
Ascher	nein	ja
Behälterkorpus	ungelocht	ungelocht
Inhalt ca. (Liter)	40	40
Inhalt Ascher ca. (Liter)	—	0,5
Gewicht ca. (kg)	21	21
Gesamtmaße ca. (mm)	Höhe: 595	Höhe: 595
	Breite: 370	Breite: 370
	Tiefe: 350	Tiefe: 350
Behältermaße ca. (mm)	Höhe: 440	Höhe: 440
	Breite: 310	Breite: 310
	Tiefe: 310	Tiefe: 310

#### Material

Behälter	Stahlblech t=1,5 mm	Stahlblech t=1,5 mm
Haube / Ständer	Stahlblech t=3,0 mm	Stahlblech t=3,0 mm

#### Ausführung

Bestell-Nr.	Bestell-Nr.
feuerverzinkt	7083-50 FV
feuerverzinkt und Ständer sowie Haube zusätzlich pulverbeschichtet	7083-50 PV
feuerverzinkt und komplett zusätzlich pulverbeschichtet	7083-50 PB

Standardfarben ohne Aufpreis: DB 703, RAL 5013, 6005, 7016.  
Sonderfarben gegen Mehrpreis, Farbton bei Bestellung bitte angeben.

#### Produktinformationen

- stabiler Rechteck-Abfallbehälter
- geeignet zur Wand- und Pfostenbefestigung
- abgerundete Haube aus 3 mm Stahlblech
- Dreikantschloss geschützt im Ständer integriert
- Behälter durch Dreikant-Kastenschloss gesichert, zur Entleerung schwenk- und abnehmbar
- Modell 7083-80 mit integriertem Klapp-Klappascher, Ascher Ø 40 mm
- mit gelochtem Boden für den Wasserablauf
- einfaches und bequemes Handling

#### Lieferumfang

- Metall-Dreikantschlüssel DK8
- Aufkleber „Zigarette“ (bei Modell 7083-80)

### Befestigungstechnik und Zubehör

Montagezubehör ab Seite 68

Sonstiges Zubehör sowie technische Informationen ab Seite 71

### Maße (mm) und Montage

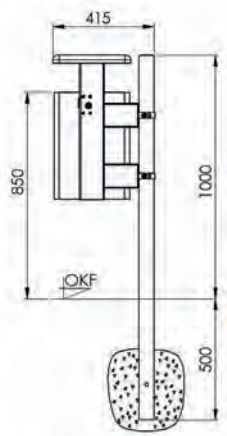

Pfostenbefestigung

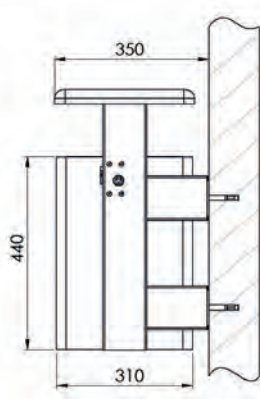

Wandbefestigung

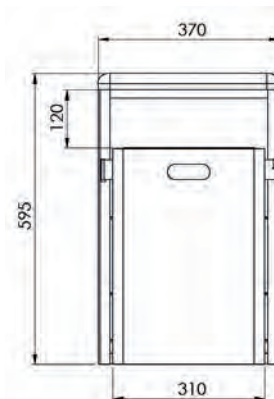

Frontansicht





## Modell 7049-00 / 7049-40 Rechteck-Abfallbehälter mit Abdeckhaube

### Technische Informationen

Modell	7049-00	7049-40
Ascher	nein	nein
Inhalt ca. (Liter)	40	50
Gewicht ca. (kg)	13	14
Gesamtmaße ca. (mm)	Höhe: 600 Breite: 310 Tiefe: 360	Höhe: 685 Breite: 310 Tiefe: 360
Behältermaße ca. (mm)	Höhe: 440 Breite: 310 Tiefe: 310	Höhe: 525 Breite: 310 Tiefe: 310

Material		
Behälter	Stahlblech t=1,5 mm	Stahlblech t=1,5 mm
Abdeckhaube	Stahlblech t=2,0 mm	Stahlblech t=2,0 mm
Befestigungsschiene	Stahlblech t=2,0 mm	Stahlblech t=2,0 mm

Ausführung	Bestell-Nr.	Bestell-Nr.
feuerverzinkt	7049-00 FV	7049-40 FV
feuerverzinkt und Haube sowie Schiene zusätzlich pulverbeschichtet	7049-00 PV	7049-40 PV
feuerverzinkt und komplett zusätzlich pulverbeschichtet	7049-00 PB	7049-40 PB

Standardfarben ohne Aufpreis: DB 703, RAL 2000, 5013, 6005, 7016.  
Sonderfarben gegen Mehrpreis, Farbton bei Bestellung bitte angeben.

Produktinformationen	
• solider Rechteck-Abfallbehälter mit Abdeckhaube und Befestigungsschiene	
• Haube und Schiene sind verschweiß	
• geeignet zur Wand- und Pfostenbefestigung	
• Behälter durch innenliegendes Dreikant-Kastenschloss gesichert, nach Entriegelung nach vorn schwenk- und abnehmbar	
• mit gelochtem Boden für den Wasserablauf	
• einfaches und bequemes Handling	

Lieferumfang	
• Metall-Dreikantschlüssel DK8	

### Befestigungstechnik und Zubehör

Montagezubehör	ab Seite 68
Sonstiges Zubehör sowie technische Informationen	ab Seite 71

### Maße (mm) und Montage



Abb.: 7049-00 PV  
Haube und Schiene in RAL 2000



Abb.: 7049-40 PB  
in RAL 5013

Abb.: 7049-00 FV

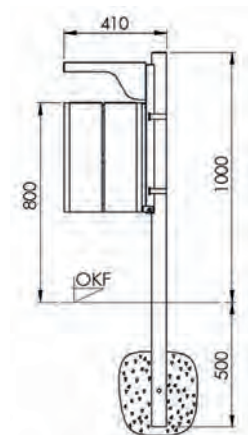

Pfostenbefestigung

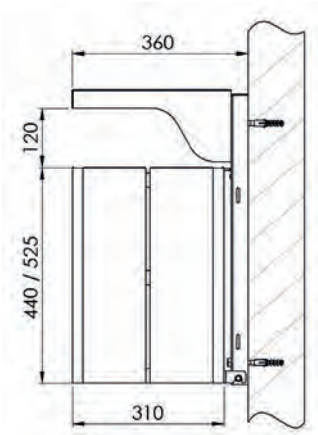

Wandbefestigung

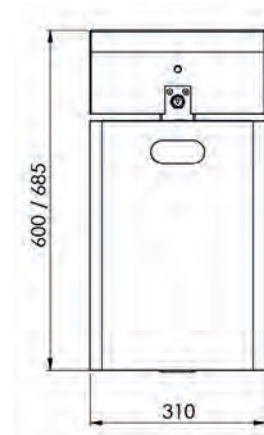

Frontansicht

## Modell 7049-10 / 7049-50

### Rechteck-Abfallbehälter mit Abdeckhaube und Ascher

2



Abb.: 7049-10 PV  
Abdeckhaube und Schiene in RAL 2000



Detail Ascher

Abb.: 7049-50 PV  
in RAL 6005

### Technische Informationen

Modell	7049-10	7049-50
Ascher	ja	ja
Behälterkorpus	ungelocht	ungelocht
Inhalt ca. (Liter)	40	50
Inhalt Ascher ca. (Liter)	0,5	0,5
Gewicht ca. (kg)	13	14
Gesamtmaße ca. (mm)	Höhe: 600 Breite: 310 Tiefe: 360	Höhe: 685 Breite: 310 Tiefe: 360
Behältermaße ca. (mm)	Höhe: 440 Breite: 310 Tiefe: 310	Höhe: 525 Breite: 310 Tiefe: 310

#### Material

Behälter	Stahlblech t=1,5 mm	Stahlblech t=1,5 mm
Abdeckhaube	Stahlblech t=2,0 mm	Stahlblech t=2,0 mm
Befestigungsschiene	Stahlblech t=2,0 mm	Stahlblech t=2,0 mm

#### Ausführung

Ausführung	Bestell-Nr.	Bestell-Nr.
feuerverzinkt	7049-10 FV	7049-50 FV
feuerverzinkt und Haube sowie Schiene zusätzlich pulverbeschichtet	7049-10 PV	7049-50 PV
feuerverzinkt und komplett zusätzlich pulverbeschichtet	7049-10 PB	7049-50 PB

Standardfarben ohne Aufpreis: DB 703, RAL 2000, 5013, 6005, 7016.  
Sonderfarben gegen Mehrpreis, Farbton bei Bestellung bitte angeben.

#### Produktinformationen

- solider Rechteck-Abfallbehälter mit Abdeckhaube inkl. integriertem Klapp-Ascher und Befestigungsschiene
- Ascher Ø 40 mm
- Abdeckhaube und Schiene sind verschweißt
- geeignet zur Wand- und Pfostenbefestigung
- Behälter durch innenliegendes Dreikant-Kastenschloss gesichert, nach Entriegelung nach vorn schwenk- und abnehmbar
- mit gelochtem Boden für den Wasserablauf
- einfaches und bequemes Handling

#### Lieferumfang

- Metall-Dreikantschlüssel DK8
- Aufkleber „Zigarette“

### Befestigungstechnik und Zubehör

Montagezubehör ab Seite 68

Sonstiges Zubehör sowie technische Informationen ab Seite 71

### Maße (mm) und Montage

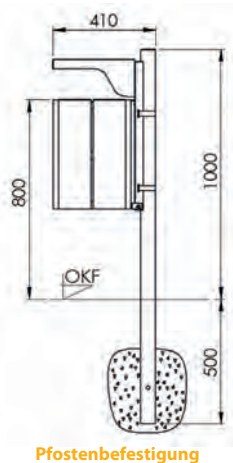

Pfostenbefestigung

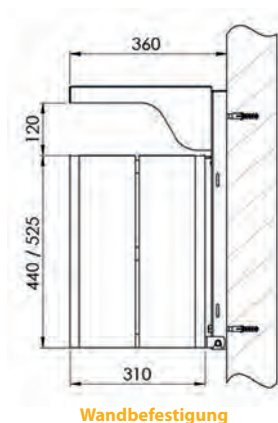

Wandbefestigung

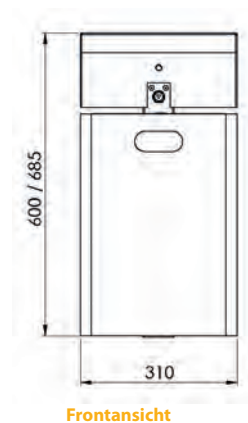

Frontansicht

## Modell 7049-20 / 7049-60 Rechteck-Abfallbehälter

### Technische Informationen

Modell	7049-20	7049-60
Ascher	nein	nein
Behälterkorpus	ungelocht	ungelocht
Inhalt ca. (Liter)	40	50
Gewicht ca. (kg)	9,5	10,5
Behältermaße ca. (mm)	Höhe: 440 Breite: 310 Tiefe: 310	Höhe: 525 Breite: 310 Tiefe: 310

Material		
Behälter	Stahlblech t=1,5 mm	Stahlblech t=1,5 mm
Befestigungsschiene	Stahlblech t=2,0 mm	Stahlblech t=2,0 mm

Ausführung	Bestell-Nr.	Bestell-Nr.
feuerverzinkt	7049-20 FV	7049-60 FV
feuerverzinkt und zusätzlich pulverbeschichtet	7049-20 PB	7049-60 PB

Standardfarben ohne Aufpreis: DB 703, RAL 5013, 6005, 7016.  
Sonderfarben gegen Mehrpreis, Farbton bei Bestellung bitte angeben.

Produktinformationen	
<ul style="list-style-type: none"> <li>• offener Rechteck-Abfallbehälter mit Befestigungsschiene</li> <li>• geeignet zur Wand- und Pfostenbefestigung</li> <li>• Behälter durch innenliegendes Dreikant-Kastenschloss gesichert, nach Entriegelung nach vorn schwenk- und abnehmbar</li> <li>• mit gelochtem Boden für den Wasserablauf</li> <li>• einfaches und bequemes Handling</li> </ul>	

Lieferumfang	
<ul style="list-style-type: none"> <li>• Metall-Dreikantschlüssel DK8</li> </ul>	



Abb.: 7049-20 in RAL 5013

2

### Befestigungstechnik und Zubehör

Montagezubehör	ab Seite 68
Sonstiges Zubehör sowie technische Informationen	ab Seite 71



Abb.: 7049-20 an Pfosten 7200-03 FV



Abb.: 7049-20 FV Rückansicht

### Maße (mm) und Montage

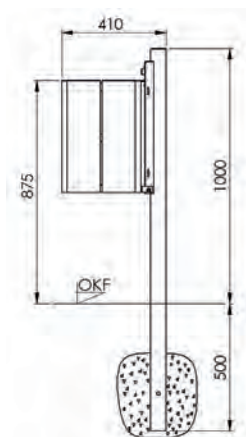

Pfostenbefestigung

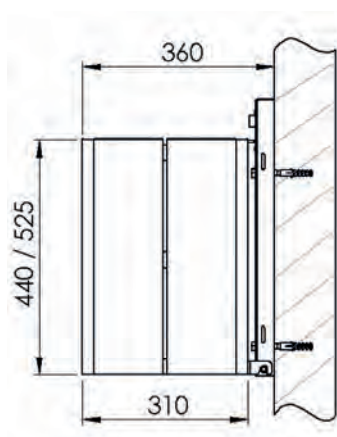

Wandbefestigung

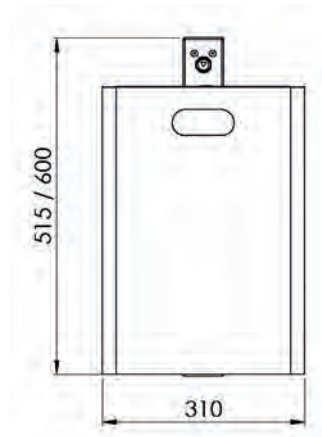

Frontansicht



## Modell 7000-10 Rund-Abfallbehälter in verstärkter Ausführung

2



Abb.: 7000-10 in feuerverzinkt



Abb.: 7000-10 in feuerverzinkt,  
Detail Verstärkungsprofil

### Technische Informationen

<b>Modell</b>	<b>7000-10</b>
Ascher	nein
Behälterkorpus	mit Prägung „ABFALL“
Inhalt ca. (Liter)	35
Gewicht ca. (kg)	8,5
Behältermaße ca. (mm)	Ø: 330 Höhe: 430

<b>Material</b>	
Behälter	Stahlblech t=1,5 mm
Befestigungsschiene	Stahlblech t=2,0 mm
Verstärkungsschiene	Stahlblech t=3,0 mm

<b>Ausführung</b>	<b>Bestell-Nr.</b>
feuerverzinkt	7000-10 FV
feuerverzinkt und zusätzlich pulverbeschichtet	7000-10 PB

Standardfarben ohne Aufpreis: DB 703, RAL 5013, 6005, 7016.  
Sonderfarben gegen Mehrpreis, Farbton bei Bestellung bitte angeben.

#### Produktinformationen



- offener Rund-Abfallbehälter mit einer Wandstärke von t=1,5 mm und einem angeschweißten Verstärkungsprofil zum Schutz von Raster und Befestigungsschiene
- vandalismushemmend
- geeignet zur Wand- und Pfostenbefestigung
- Behälter durch Dreikant-Kastenschloss gesichert, zur Entleerung schwenk- und abnehmbar
- mit gelochtem Boden für den Wasserablauf
- einfaches und bequemes Handling

<b>Lieferumfang</b>	• Metall-Dreikantschlüssel DK8
---------------------	--------------------------------

### Befestigungstechnik und Zubehör

<b>Montagezubehör</b>	ab Seite 68
<b>Sonstiges Zubehör sowie technische Informationen</b>	ab Seite 71

### Maße (mm) und Montage

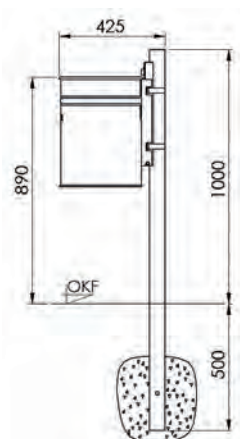

Pfostenbefestigung

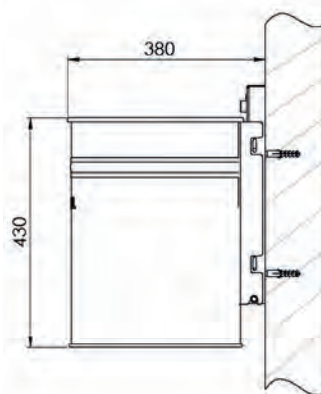

Wandbefestigung

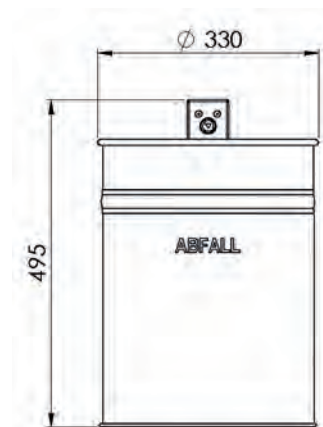

Frontansicht

## Modell 7013-00 / 7014-00 Rund-Abfallbehälter

### Technische Informationen

Modell	7013-00	7014-00
Ascher	nein	nein
Behälterkorpus	gelocht	gelocht
Inhalt ca. (Liter)	20	50
Gewicht ca. (kg)	4	5,5
Behältermaße ca. (mm)	Ø: 265 Höhe: 410	Ø: 370 Höhe: 520

Material		
Behälter	Stahlblech t=0,75 mm	Stahlblech t=0,75 mm
Befestigungsschiene	Stahlblech t=2,0 mm	Stahlblech t=2,0 mm

Ausführung	Bestell-Nr.	Bestell-Nr.
feuerverzinkt	7013-00 FV	7014-00 FV
feuerverzinkt und zusätzlich pulverbeschichtet	7013-00 PB	7014-00 PB

Standardfarben ohne Aufpreis: DB 703, RAL 5013, 6005, 7016.  
Sonderfarben gegen Mehrpreis, Farbton bei Bestellung bitte angeben.

Produktinformationen	
• offener Rund-Abfallbehälter mit Befestigungsschiene	
• geeignet zur Wand- und Pfostenbefestigung	
• Behälter durch Dreikant-Kastenschloss gesichert	
• zur Entleerung schwenk- und abnehmbar	
• mit gelochtem Boden für den Wasserablauf	
• einfaches und bequemes Handling	

Lieferumfang	
• Metall-Dreikantschlüssel DK8	

### Befestigungstechnik und Zubehör

Montagezubehör	ab Seite 68
Sonstiges Zubehör sowie technische Informationen	ab Seite 71



Abb.: 7013-00 in RAL 7016

2



Abb.: 7013-00  
in RAL 7016 an  
Pfosten 7200-04 FV

Abb.: 7013-00  
in feuerverzinkt

### Maße (mm) und Montage

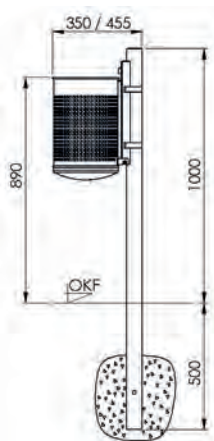

Pfostenbefestigung

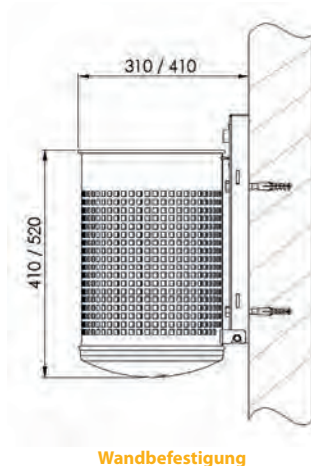

Wandbefestigung

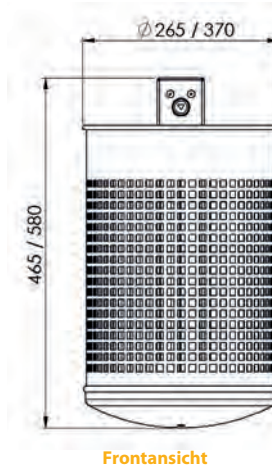

Frontansicht

## Modell 7003-01 / 7004-01 Rund-Abfallbehälter

2



Abb.: 7003-01 in RAL 5013



Abb.: 7003-01 feuerverzinkt  
mit Befestigungspfosten 7200-03 und  
Befestigungsschellenband 7310-10

### Technische Informationen

Modell	7003-01	7004-01
Ascher	nein	nein
Behälterkorpus	ungelocht	ungelocht
Inhalt ca. (Liter)	20	35
Gewicht ca. (kg)	4	5,5
Behältermaße ca. (mm)	Ø: 265 Höhe: 410	Ø: 330 Höhe: 460

#### Material

Behälter	Stahlblech t=0,75 mm	Stahlblech t=0,75 mm
Befestigungsschiene	Stahlblech t=2,0 mm	Stahlblech t=2,0 mm

#### Ausführung

Ausführung	Bestell-Nr.	Bestell-Nr.
feuerverzinkt	7003-01 FV	7004-01 FV
feuerverzinkt und zusätzlich pulverbeschichtet	7003-01 PB	7004-01 PB

Standardfarben ohne Aufpreis: DB 703, RAL 5013, 6005, 7016.  
Sonderfarben gegen Mehrpreis, Farbton bei Bestellung bitte angeben.

#### Produktinformationen

- offener Rund- Abfallbehälter mit Befestigungsschiene
- geeignet zur Wand- und Pfostenbefestigung
- Behälter durch Dreikant-Kastenschloss gesichert, zur Entleerung schwenk- und abnehmbar
- mit gelochtem Boden für den Wasserablauf
- einfaches und bequemes Handling

#### Lieferumfang

- Metall-Dreikantschlüssel DK8

### Befestigungstechnik und Zubehör

Montagezubehör ab Seite 68

Sonstiges Zubehör sowie technische Informationen ab Seite 71

### Maße (mm) und Montage

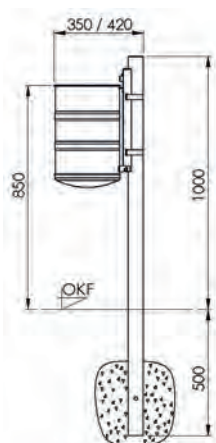

Pfostenbefestigung

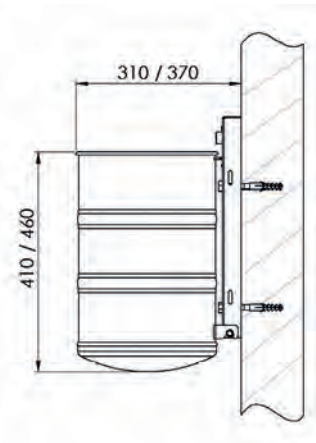

Wandbefestigung

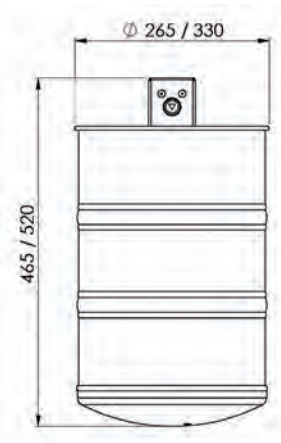

Frontansicht



## Modell 7003-00 / 7004-00 Rund-Abfallbehälter

### Technische Informationen

Modell	7003-00	7004-00
Ascher	nein	nein
Behälterkorpus	gelocht	gelocht
Inhalt ca. (Liter)	20	35
Gewicht ca. (kg)	4	5,5
Behältermaße ca. (mm)	Ø: 265 Höhe: 410	Ø: 330 Höhe: 460

Material		
Behälter	Stahlblech t=0,75 mm	Stahlblech t=0,75 mm
Befestigungsschiene	Stahlblech t=2,0 mm	Stahlblech t=2,0 mm

Ausführung	Bestell-Nr.	Bestell-Nr.
feuerverzinkt	7003-00 FV	7004-00 FV
feuerverzinkt und zusätzlich pulverbeschichtet	7003-00 PB	7004-00 PB

Standardfarben ohne Aufpreis: DB 703, RAL 5013, 6005, 7016.  
Sonderfarben gegen Mehrpreis, Farbton bei Bestellung bitte angeben.

Produktinformationen	
<ul style="list-style-type: none"> <li>• offener Rund- Abfallbehälter mit Befestigungsschiene</li> <li>• geeignet zur Wand- und Pfostenbefestigung</li> <li>• Behälter durch Dreikant-Kastenschloss gesichert, zur Entleerung schwenk- und abnehmbar</li> <li>• mit gelochtem Boden für den Wasserablauf</li> <li>• einfaches und bequemes Handling</li> </ul>	

Lieferumfang	
<ul style="list-style-type: none"> <li>• Metall-Dreikantschlüssel DK8</li> </ul>	



Abb.: 7003-00 in DB 703

2

### Befestigungstechnik und Zubehör

Montagezubehör	ab Seite 68
Sonstiges Zubehör sowie technische Informationen	ab Seite 71



Abb.: 7003-00 feuerverzinkt



Abb.: 7003-00 mit Befestigungsschellen-Set 7300-60

### Maße (mm) und Montage

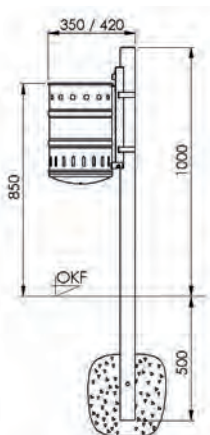

Pfostenbefestigung

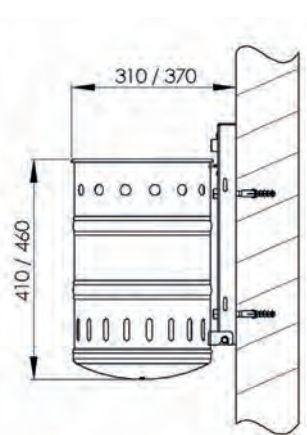

Wandbefestigung

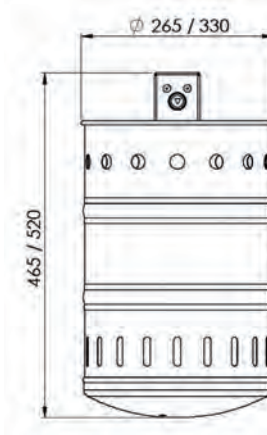

Frontansicht

## Modell 7023-00 / 7023-01

### Rund-Abfallbehälter mit Springdeckel

2



Abb.: 7023-00 in RAL 6005



Abb. 7023-01  
in DB 703

Abb. 7023-01  
mit Befestigungspfosten  
7200-04 PB

### Technische Informationen

Modell	7023-00	7023-01
Ascher	nein	nein
Behälterkorpus	gelocht	ungelocht
Inhalt ca. (Liter)	35	35
Gewicht ca. (kg)	6,5	6,5
Behältermaße ca. (mm)	Ø: 330 Höhe: 495	Ø: 330 Höhe: 495

Material		
Behälter	Stahlblech t=1,0 mm	Stahlblech t=1,0 mm
Deckel	Stahlblech t=1,0 mm	Stahlblech t=1,0 mm
Befestigungsschiene	Stahlblech t=3,0 mm	Stahlblech t=3,0 mm

Ausführung	Bestell-Nr.	Bestell-Nr.
feuerverzinkt	7023-00 FV	7023-01 FV
feuerverzinkt und zusätzlich pulverbeschichtet	7023-00 PB	7023-01 PB

Standardfarben ohne Aufpreis: DB 703, RAL 5013, 6005, 7016.  
Sonderfarben gegen Mehrpreis, Farbton bei Bestellung bitte angeben.

Produktinformationen	
<ul style="list-style-type: none"> <li>Rund-Abfallbehälter mit Springdeckel und Befestigungsschiene</li> <li>geeignet zur Wand- und Pfostenbefestigung</li> <li>Deckel durch Dreikant-Hakenschluss gesichert, öffnet beim Entriegeln automatisch</li> <li>Behälter zur Entleerung abnehmbar</li> <li>mit gelochtem Boden für den Wasserablauf</li> </ul>	

Lieferumfang	
<ul style="list-style-type: none"> <li>Metall-Dreikantschlüssel DK8</li> </ul>	

### Befestigungstechnik und Zubehör

Montagezubehör	ab Seite 68
Sonstiges Zubehör sowie technische Informationen	ab Seite 71

### Maße (mm) und Montage

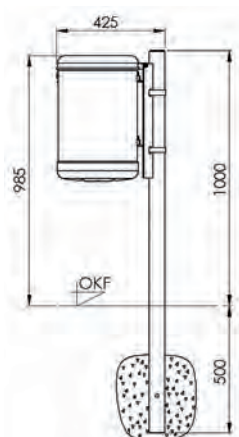

Pfostenbefestigung

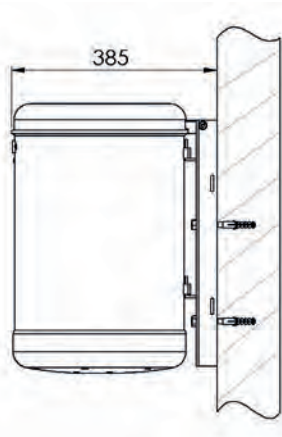

Wandbefestigung

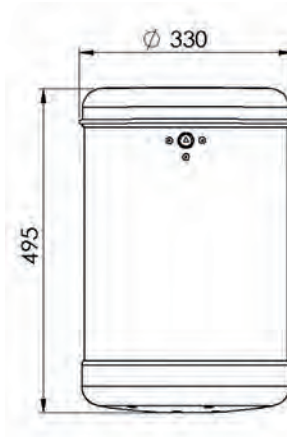

Frontansicht



## Modell 7057-02 / 7057-03 Halbrund-Abfallbehälter

### Technische Informationen

Modell	7057-02	7057-03
Ascher	nein	nein
Behälterkorpus	gelocht	ungelocht
Inhalt ca. (Liter)	20	20
Gewicht ca. (kg)	4	4
Behältermaße ca. (mm)	Breite: 325 Tiefe: 230 Höhe: 340	Breite: 325 Tiefe: 230 Höhe: 340

Material		
Behälter	Stahlblech t=0,75 mm	Stahlblech t=0,75 mm
Befestigungsschiene	Stahlblech t=2,0 mm	Stahlblech t=2,0 mm

Ausführung	Bestell-Nr.	Bestell-Nr.
feuerverzinkt	7057-02 FV	7057-03 FV
feuerverzinkt und zusätzlich pulverbeschichtet	7057-02 PB	7057-03 PB

Standardfarben ohne Aufpreis: DB 703, RAL 5013, 6005, 7016.  
Sonderfarben gegen Mehrpreis, Farbton bei Bestellung bitte angeben.

Produktinformationen	
<ul style="list-style-type: none"> <li>• offener Halbrund-Abfallbehälter mit Befestigungsschiene</li> <li>• geeignet zur Wand- und Pfostenbefestigung</li> <li>• Behälter durch Dreikant-Kastenschloss gesichert, zur Entleerung schwenk- und abnehmbar</li> <li>• mit gelochtem Boden für den Wasserablauf</li> <li>• einfaches und bequemes Handling</li> </ul>	

Lieferumfang	
<ul style="list-style-type: none"> <li>• Metall-Dreikantschlüssel DK8</li> </ul>	



Abb.: 7057-02 in DB 703

2

### Befestigungstechnik und Zubehör

Montagezubehör	ab Seite 68
Sonstiges Zubehör sowie technische Informationen	ab Seite 71



Abb.: 7057-03  
in RAL 5013



Abb.: 7057-02  
feuerverzinkt  
Seitenansicht

### Maße (mm) und Montage

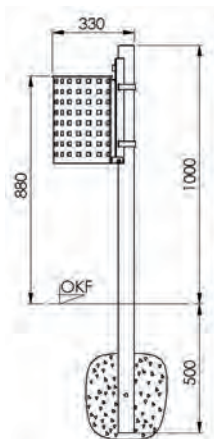

Pfostenbefestigung

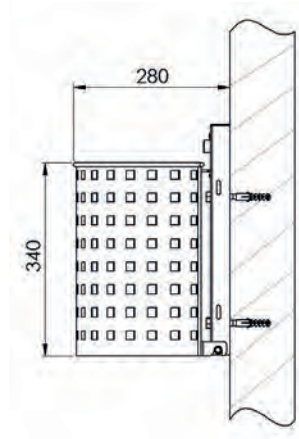

Wandbefestigung

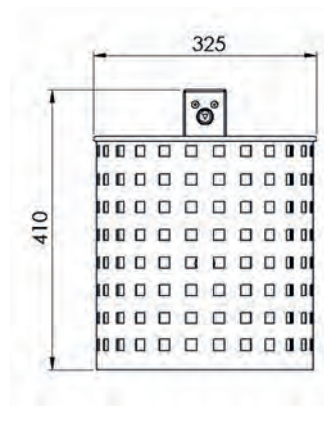

Frontansicht





# Ascher zur Wand- und Pfostenbefestigung

Seit der Verstärkung des Nichtraucher-schutzes ist Rauchen meist nur noch unter freiem Himmel erlaubt. Damit Zigarettenstummel nicht in Hausein-gängen von Büro- und öffentlichen Gebäuden, Diskotheken oder Restau-rants landen, bieten wir qualitativ hochwertige Ascher zur Wand- und Pfostenbefestigung an. Ob verzinkt, in Edelstahl oder farblich beschichtet – unsere große Produktpalette umfasst Ascher in vielfältigen Designs.

## Unsere Produktmerkmale

Form: rund, halbrund, eckig

- gefertigt aus Stahlblech oder aus Edelstahl 1.4301
- Oberfläche der Ascher elektropoliert, matt
- feuerverzinkt nach DIN EN ISO 1461
- auf Wunsch zusätzlich pulverbeschichtet nach RAL und DB
- einfaches und bequemes Handling
- stabile, funktionale Konstruktion
- Lieferung inkl. Metall-Dreikantschlüssel



## Modell 7066-00 / 7066-ES Rund-Ascher



Abb.: 7066-00 in DB 703



Abb.: 7066-ES  
Edelstahl



Abb.: 7066-00  
feuerverzinkt

### Technische Informationen

Modell	7066-00	7066-ES
Inhalt ca. (Liter)	4	4
Gewicht ca. (kg)	3	2
Aschermaße ca. (mm)	Ø: 200 Höhe: 150	Ø: 200 Höhe: 150

#### Material

	7066-00	7066-ES
Ascher	Stahlblech t=2,0 mm	Edelstahlblech t=1,0 mm
Befestigungsschiene	Stahlblech t=2,0 mm	Edelstahlblech t=1,5 mm
Ausdrückblech	Edelstahlblech t=1,5 mm	Edelstahlblech t=1,5 mm

#### Ausführung

Ausführung	Bestell-Nr.	Bestell-Nr.
feuerverzinkt	7066-00 FV	—
feuerverzinkt und zusätzlich pulverbeschichtet	7066-00 PB	—
Edelstahl, matt	—	7066-ES

Standardfarben ohne Aufpreis: DB 703, RAL 5013, 6005, 7016.

Sonderfarben gegen Mehrpreis, Farbton bei Bestellung bitte angeben.

#### Produktinformationen

- offener Rund-Ascher mit Befestigungsschiene
- geeignet zur Wand- und Pfostenbefestigung
- Ascher durch Dreikant-Kastenschloss gesichert, zur Entleerung schwenk- und abnehmbar
- mit Edelstahl-Ausdrückblech
- mit gelochtem Boden für den Wasserablauf
- einfaches und bequemes Handling

#### Lieferumfang

- Metall-Dreikantschlüssel DK8
- Aufkleber „Zigarette“

### Befestigungstechnik und Zubehör

Montagezubehör	ab Seite 68
Sonstiges Zubehör sowie technische Informationen	ab Seite 71

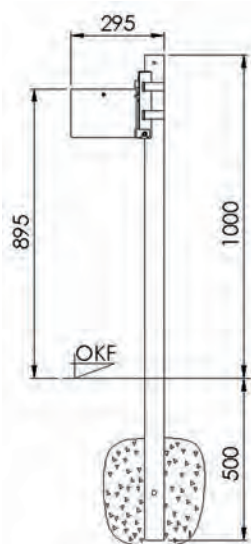

Pfostenbefestigung

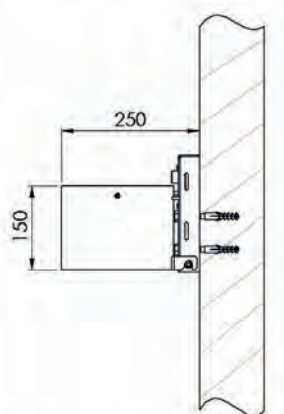

Wandbefestigung

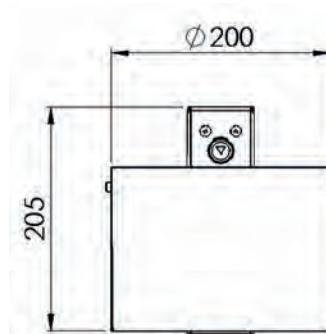

Frontansicht



## Modell 7069-00 / 7069-ES Rund-Ascher mit Abdeckhaube

### Technische Informationen

Modell	7069-00	7069-ES
Inhalt ca. (Liter)	4	4
Gewicht ca. (kg)	4	3
Aschermaße ca. (mm)	Ø: 200 Höhe: 150 Gesamthöhe: 290	Ø: 200 Höhe: 150 Gesamthöhe: 290

Material	7069-00	7069-ES
Ascher	Stahlblech t=2,0 mm	Edelstahlblech t=1,0 mm
Befestigungsschiene	Stahlblech t=2,0 mm	Edelstahlblech t=1,5 mm
Abdeckhaube	Stahlblech t=3,0 mm	Edelstahlblech t=3,0 mm
Ausdrückblech	Edelstahlblech t=1,5 mm	Edelstahlblech t=1,5 mm

Ausführung	Bestell-Nr.	Bestell-Nr.
feuerverzinkt	7069-00 FV	—
feuerverzinkt und zusätzlich pulverbeschichtet	7069-00 PB	—
Edelstahl, matt	—	7069-ES

Standardfarben ohne Aufpreis: DB 703, RAL 5013, 6005, 7016.  
Sonderfarben gegen Mehrpreis, Farbton bei Bestellung bitte angeben.

Produktinformationen	
<ul style="list-style-type: none"> <li>• Rund-Ascher mit Befestigungsschiene und Abdeckhaube</li> <li>• geeignet zur Wand- und Pfostenbefestigung</li> <li>• Ascher durch Dreikant-Kastenschloss gesichert, zur Entleerung schwenk- und abnehmbar</li> <li>• mit Edelstahl-Ausdrückblech</li> <li>• mit gelochtem Boden für den Wasserablauf</li> <li>• einfaches und bequemes Handling</li> </ul>	

Lieferumfang	
<ul style="list-style-type: none"> <li>• Metall-Dreikantschlüssel DK8</li> <li>• Aufkleber „Zigarette“</li> </ul>	



Abb.: 7069-00 in DB 703

3

### Befestigungstechnik und Zubehör

Montagezubehör	ab Seite 68
Sonstiges Zubehör sowie technische Informationen	ab Seite 71



Abb.: 7069-ES  
Edelstahl

Abb.: 7069-00  
feuerverzinkt

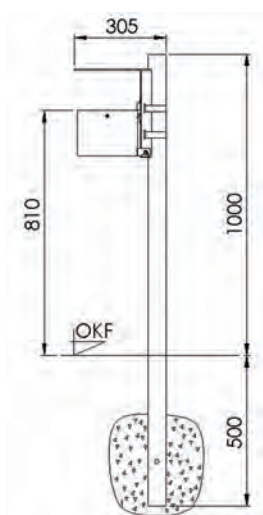

Pfostenbefestigung

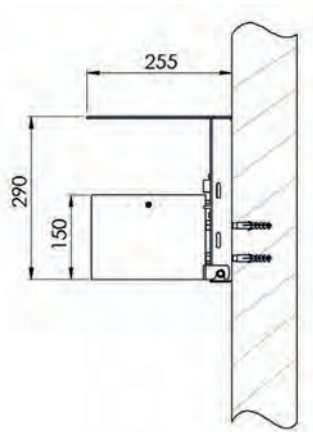

Wandbefestigung

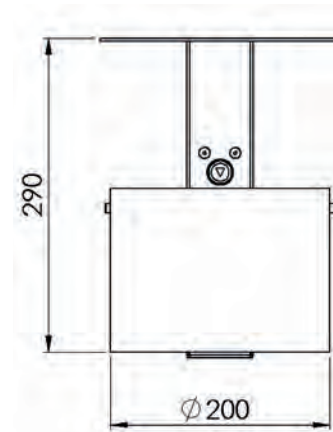

Frontansicht

## Modell 7067-00 / 7067-ES Halbrund-Ascher



Abb.: 7067-00 in DB 703



Abb.: 7067-ES  
Edelstahl

Abb.: 7067-00  
feuerverzinkt

### Technische Informationen

Modell	7067-00	7067-ES
Inhalt ca. (Liter)	2	2
Gewicht ca. (kg)	2,5	1,7
Aschermaße ca. (mm)	Höhe:	150
	Breite:	200
	Tiefe:	130
<b>Material</b>		
Ascher	Stahlblech t=2,0 mm	Edelstahlblech t=1,0 mm
Befestigungsschiene	Stahlblech t=2,0 mm	Edelstahlblech t=1,5 mm
Ausdrückblech	Edelstahlblech t=1,5 mm	Edelstahlblech t=1,5 mm
<b>Ausführung</b>		
feuerverzinkt	7067-00 FV	—
feuerverzinkt und zusätzlich pulverbeschichtet	7067-00 PB	—
Oberfläche gebürstet, matt	—	7067-ES

Standardfarben ohne Aufpreis: DB 703, RAL 5013, 6005, 7016.  
Sonderfarben gegen Mehrpreis, Farbton bei Bestellung bitte angeben.

#### Produktinformationen

- offener Halbrund-Ascher mit Befestigungsschiene
- geeignet zur Wand- und Pfostenbefestigung
- Ascher durch Dreikant-Kastenschloss gesichert, zur Entleerung schwenk- und abnehmbar
- mit Edelstahl-Ausdrückblech
- mit gelochtem Boden für den Wasserablauf
- einfaches und bequemes Handling

#### Lieferumfang

- Metall-Dreikantschlüssel DK8
- Aufkleber „Zigarette“

### Befestigungstechnik und Zubehör

Montagezubehör	ab Seite 68
Sonstiges Zubehör sowie technische Informationen	ab Seite 71

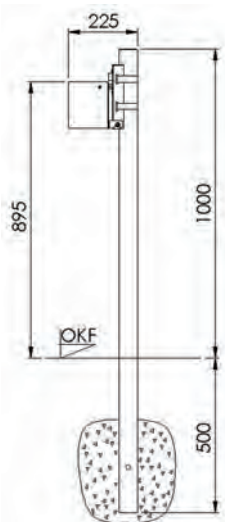

Pfostenbefestigung

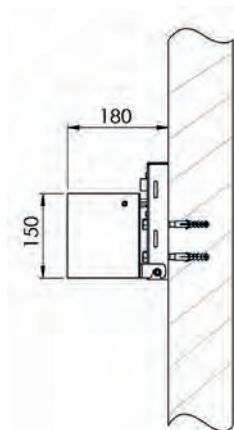

Wandbefestigung

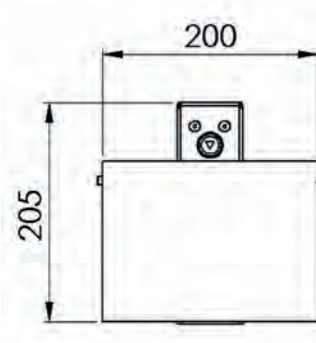

Frontansicht

## Modell 7070-00 / 7070-ES Halbrund-Ascher mit Abdeckhaube

### Technische Informationen

Modell	7070-00	7070-ES
Inhalt ca. (Liter)	2	2
Gewicht ca. (kg)	3,6	2,5
Aschermaße ca. (mm)	Höhe: 150	Höhe: 150
	Breite: 200	Breite: 200
	Tiefe: 130	Tiefe: 130
	Gesamthöhe: 290	Gesamthöhe: 290

Material		
Ascher	Stahlblech t=2,0 mm	Edelstahlblech t=1,0 mm
Befestigungsschiene	Stahlblech t=2,0 mm	Edelstahlblech t=1,5 mm
Abdeckhaube	Stahlblech t=3,0 mm	Edelstahlblech t=3,0 mm
Ausdrückblech	Edelstahlblech t=1,5 mm	Edelstahlblech t=1,5 mm

Ausführung	Bestell-Nr.	Bestell-Nr.
feuerverzinkt	7070-00 FV	—
feuerverzinkt und zusätzlich pulverbeschichtet	7070-00 PB	—
Edelstahl, matt	—	7070-ES

Standardfarben ohne Aufpreis: DB 703, RAL 5013, 6005, 7016.  
Sonderfarben gegen Mehrpreis, Farbton bei Bestellung bitte angeben.

Produktinformationen	
• Halbrund-Ascher mit Befestigungsschiene und Abdeckhaube	
• geeignet zur Wand- und Pfostenbefestigung	
• Ascher durch Dreikant-Kastenschloss gesichert, zur Entleerung schwenk- und abnehmbar	
• mit Edelstahl-Ausdrückblech	
• mit gelochtem Boden für den Wasserablauf	
• einfaches und bequemes Handling	

Lieferumfang	
• Metall-Dreikantschlüssel DK8	
• Aufkleber „Zigarette“	

### Befestigungstechnik und Zubehör

Montagezubehör	ab Seite 28
Sonstiges Zubehör sowie technische Informationen	ab Seite 71



Abb.: 7070-00 in RAL 7016



Abb.: 7070-ES  
Edelstahl

Abb.: 7070-00  
feuerverzinkt



3

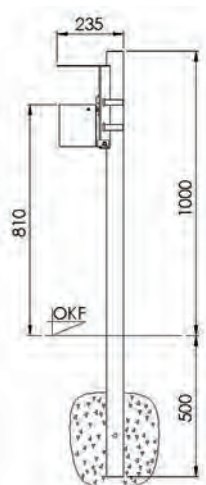

Pfostenbefestigung

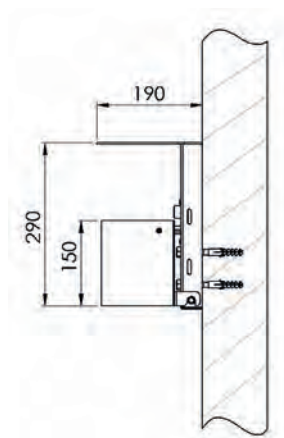

Wandbefestigung

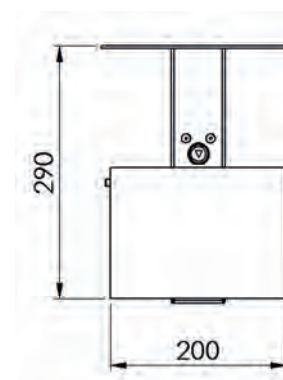

Frontansicht



## Modell 7068-00 / 7068-10 Rechteck-Ascher



Abb.: 7068-00 in DB 703

### Technische Informationen

Modell	7068-00	7068-10
Inhalt ca. (Liter)	4	2
Gewicht ca. (kg)	3,1	1,8
Aschermaße ca. (mm)	Höhe: 100 Breite: 300 Tiefe: 150	Höhe: 100 Breite: 180 Tiefe: 120

Material	7068-00	7068-10
Ascher	Stahlblech t=2,0 mm	Stahlblech t=2,0 mm
Ausdrückblech	Edelstahlblech t=1,5 mm	Edelstahlblech t=1,5 mm

Ausführung	Bestell-Nr.	Bestell-Nr.
feuerverzinkt	7068-00 FV	7068-10 FV
feuerverzinkt und zusätzlich pulverbeschichtet	7068-00 PB	7068-10 PB

Standardfarben ohne Aufpreis: DB 703, RAL 5013, 6005, 7016.  
Sonderfarben gegen Mehrpreis, Farbton bei Bestellung bitte angeben.

- Produktinformationen**
- Rechteck-Ascher mit Edelstahl-Ausdrückblech und Klappboden
  - geeignet zur Wand- und Pfostenbefestigung
  - Bodenklappe durch innenliegendes Dreikant-Hakens Schloss gesichert, nach Entriegelung freies Entleeren der Asche
  - mit Bodennut für den Wasserablauf
  - einfaches und bequemes Handling

- Lieferumfang**
- Metall-Dreikantschlüssel DK8

### Befestigungstechnik und Zubehör

Montagezubehör ab Seite 68

Sonstiges Zubehör sowie technische Informationen ab Seite 71



Abb.: 7068-10 in DB 703, Boden geöffnet



Abb.: 7068-10 Anbringung an Behälter Modell 7083

Bitte beachten Sie, dass ausschließlich der Ascher 7068-10 zur Anbringung an einen Behälter geeignet ist.

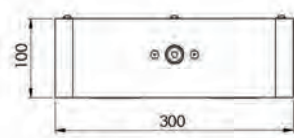

Modell 7068-00 Frontansicht

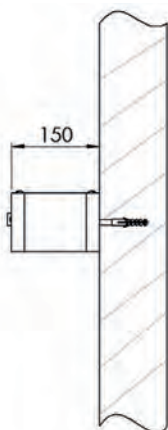

Modell 7068-00 Wandbefestigung

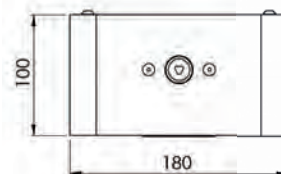

Modell 7068-10 Frontansicht

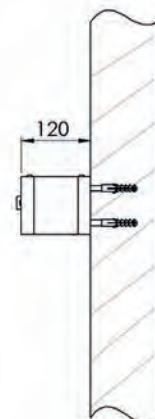

Modell 7068-10 Wandbefestigung

## Modell 7061-00 / 7061-01 Wandascher in Zigaretten-Optik®

### Technische Informationen

Modell	7061-00	7061-01
Inhalt ca. (Liter)	1	1
Gewicht ca. (kg)	3,5	3,6
Aschermaße ca. (mm)	Ø: 76 Höhe: 405	Ø: 76 Höhe: 405
<b>Material</b>		
Ascher	Stahlrohr Ø=76 mm	Stahlrohr Ø=76 mm
Befestigungsschiene	Stahlblech t=2,0 mm	Stahlblech t=2,0 mm
Abdeckhaube	—	Stahlblech t=3,0 mm
<b>Ausführung</b>		
feuerverzinkt und zusätzlich pulverbeschichtet	Bestell-Nr. 7061-00	Bestell-Nr. 7061-01
<b>Oberteil: RAL 1006 maisgelb,</b> <b>Unterteil und Schiene: RAL 9016 verkehrsweiß</b> <b>Sonderfarben gegen Mehrpreis, Farbton bei Bestellung bitte angeben.</b>		
<b>Produktinformationen</b>		
<ul style="list-style-type: none"> <li>• Design-Ascher mit Befestigungsschiene zur Wandbefestigung</li> <li>• Ascher durch Dreikant-Kastenschloss gesichert, zur Entleerung Unterteil dreh- und abnehmbar</li> <li>• einfaches und bequemes Handling</li> <li>• Modell 7061-01 zusätzlich mit Abdeckhaube</li> <li>• eingetragenes Geschmacksmuster®</li> </ul>		
<b>Lieferumfang</b>		
<ul style="list-style-type: none"> <li>• Metall-Dreikantschlüssel DK8</li> <li>• Aufkleber „Zigarette“</li> </ul>		



Abb.: 7061-00

### Befestigungstechnik und Zubehör

Montagezubehör	ab Seite 68
Sonstiges Zubehör sowie technische Informationen	ab Seite 71



eingetragenes Geschmacksmuster®



Abb.: Zur Entleerung Unterteil dreh- und abnehmbar



Modell 7061-00 Frontansicht

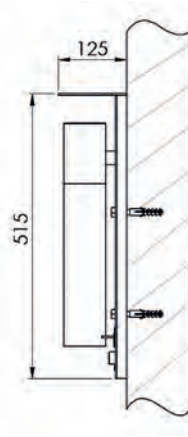

Modell 7061-01 Wandbefestigung



Abb.: 7061-01







# Wertstoffsammler

Beim Picknick am Strand oder beim Zwischenstopp am Rastplatz – unterwegs fällt häufig Verpackungsmüll an, der die Umwelt nicht verschmutzen soll. Unsere abschließbaren Wertstoffsammler sind Klassiker, um Rastplätze sauber zu halten. Darüber hinaus eignen sie sich für den Einsatz an Promenaden, Stränden oder Freizeitanlagen. Das integrierte Schloss schützt die Wertstoffsammler zuverlässig vor Vandalismus.

## Unsere Produktmerkmale

Form: rund

- gefertigt aus Stahlblech
- feuerverzinkt nach DIN EN ISO 1461
- auf Wunsch zusätzlich pulverbeschichtet nach RAL und DB
- einfaches und bequemes Handling
- Lieferung inkl. Metall-Dreikantschlüssel



4

## Modell 8045-00

### Rastplatz-Abfallsammler, abschließbar



Abb.: 8045-00 in RAL 6002

### Technische Informationen

<b>Modell</b>	<b>8045-00</b>	
Ausführung	freistehend und zum Aufschrauben	
Inhalt ca. (Liter)	120	
Gewicht ca. (kg)	24	
Behältermaße ca. (mm)	Ø:	470
	Höhe:	985

<b>Material</b>	
Behälter	Stahlblech t=1,5 mm
Tür	Stahlblech t=1,25 mm
Deckel	Stahlblech t=1,0 mm

<b>Ausführung</b>	<b>Bestell-Nr.</b>
feuerverzinkt	8045-00 FV
feuerverzinkt und zusätzlich pulverbeschichtet	8045-00 PB

Standardfarben ohne Aufpreis: DB 703, RAL 5013, 6002, 6005, 7016.  
Sonderfarben gegen Mehrpreis, Farbton bei Bestellung bitte angeben.

<b>Produktinformationen</b>	<ul style="list-style-type: none"> <li>• Rastplatz-Abfallsammler mit Einflügeltür und Klappdeckel</li> <li>• geeignet zum freien Aufstellen und zum Aufschrauben</li> <li>• mit Klemmring zur Befestigung des Müllsacks</li> <li>• Tür mit Edelstahlscharnieren am Behälter vernietet und mit Dreikantverriegelung gesichert</li> <li>• Einwurfföffnung bei geöffnetem Deckel Ø 380 mm</li> </ul>
-----------------------------	---

<b>Lieferumfang</b>	• Metall-Dreikantschlüssel DK8
---------------------	--------------------------------

<b>optionales Zubehör</b>	<ul style="list-style-type: none"> <li>• Betonsockel <b>Bestell-Nr. 7050-03</b></li> <li>• Montagesatz zur Befestigung auf Betonsockel <b>Bestell-Nr. 7304-05</b></li> </ul>
---------------------------	--

### Befestigungstechnik und Zubehör

<b>Montagezubehör</b>	ab Seite 68
-----------------------	-------------

<b>Sonstiges Zubehör sowie technische Informationen</b>	ab Seite 71
---	-------------



Abb.: 8045-00 in DB 703 geöffnet

### Maße (mm) und Montage



Abb.: 8045-00 feuerverzinkt



Montage auf Betonfundament

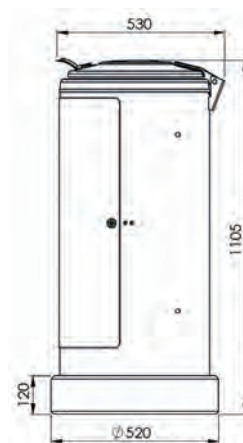

Montage auf optionalem Betonsockel 7050-03

## Modell 8059-00 / 8059-01 Rastplatz-Abfallsammler, abschließbar

### Technische Informationen

Modell	8059-00	8059-01
Ausführung	zum Aufschrauben	inkl. Pfosten zum Einbetonieren
Inhalt ca. (Liter)	110	110
Gewicht ca. (kg)	22	26
Behältermaße ca. (mm)	Ø: 430 Höhe: 985	Ø: 430 Höhe: 985

Material		
Behälter	Stahlblech t=1,5 mm	Stahlblech t=1,5 mm
Tür	Stahlblech t=1,5 mm	Stahlblech t=1,5 mm
Deckel	Stahlblech t=1,0 mm	Stahlblech t=1,0 mm
Pfosten zum Einbetonieren	—	Quadratrohr 40x40x1500 mm

Ausführung	Bestell-Nr.	Bestell-Nr.
feuerverzinkt	8059-00 FV	8059-01 FV
feuerverzinkt und zusätzlich pulverbeschichtet	8059-00 PB	8059-01 PB

Standardfarben ohne Aufpreis: DB 703, RAL 5013, 6002, 6005, 7016.  
Sonderfarben gegen Mehrpreis, Farbton bei Bestellung bitte angeben.

Produktinformationen	
• Rastplatz-Abfallsammler mit Einflügeltür und Klappdeckel	
• geeignet zum freien Aufstellen, zum Aufschrauben oder zum Einbetonieren	
• mit Klemmring zur Befestigung des Müllsacks	
• Tür mit verzinkten Scharnieren am Behälter vernietet und mit Dreikantverriegelung gesichert	
• Einwurfföffnung bei geöffnetem Deckel Ø 380 mm	

Lieferumfang	
• Quadratrohrpfosten, feuerverzinkt inkl. Erdanker (bei 8059-01)	
• Metall-Dreikantschlüssel DK8	

optionales Zubehör	
• Betonsockel	
• <b>Bestell-Nr. 7050-03</b>	
• Montagesatz zur Befestigung auf Betonsockel	
• <b>Bestell-Nr. 7304-08</b>	



Abb.: 8059-00 in RAL 6002

### Befestigungstechnik und Zubehör

Montagezubehör	ab Seite 68
Sonstiges Zubehör sowie technische Informationen	ab Seite 71



Abb.: 8059-00 in RAL 6002 geöffnet



Abb.: 8059-01 in RAL 5013

### Maße (mm) und Montage

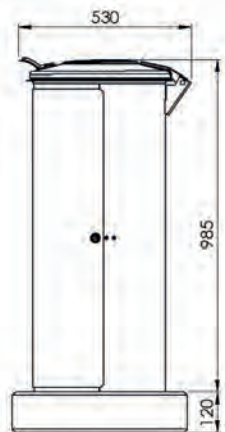

Seitenansicht 8059-00 zum Aufschrauben mit optionalem Betonsockel 7050-03



Vorderansicht 8059-00 zum Aufschrauben

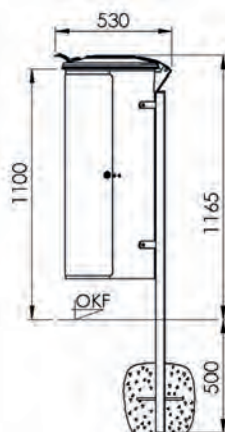

Seitenansicht 8059-01 zum Einbetonieren

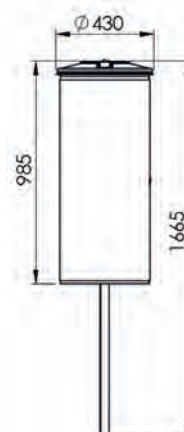

Vorderansicht 8059-01 zum Einbetonieren



## Modell 8039-00 / 8040-00 Abfallsammler, abschließbar



Abb.: 8040-00 in RAL 6002

### Technische Informationen

Modell	8039-00	8040-00 PB
Ausführung	freistehend	freistehend
Inhalt ca. (Liter)	120	120
Gewicht ca. (kg)	16	16
Behältermaße ca. (mm)	Ø: 470 Höhe: 980	Ø: 470 Höhe: 980

Material		
Behälter	verz. Stahlblech t=1,0 mm	verz. Stahlblech t=1,0 mm
Tür	verz. Stahlblech t=1,0 mm	verz. Stahlblech t=1,0 mm
Deckel	verz. Stahlblech t=1,0 mm	verz. Stahlblech t=1,0 mm

Ausführung	Bestell-Nr.	Bestell-Nr.
verz. Stahlblech	8039-00	—
verz. Stahlblech und zusätzlich pulverbeschichtet	—	8040-00 PB

Standardfarben ohne Aufpreis: DB 703, RAL 5013, 6002, 6005, 7016.  
Sonderfarben gegen Mehrpreis, Farbton bei Bestellung bitte angeben.

- Produktinformationen**
- Abfallsammler mit Einflügeltür und Klappdeckel
  - geeignet zum freien Aufstellen
  - mit Klemmring zur Befestigung des Müllsacks
  - Tür mit verzinkten Scharnieren am Behälter vernietet und mit Dreikantverriegelung gesichert
  - Einwurfföffnung bei geöffnetem Deckel Ø 380 mm

- Lieferumfang**
- Metall-Dreikantschlüssel DK8

### Befestigungstechnik und Zubehör

Montagezubehör ab Seite 68

Sonstiges Zubehör sowie technische Informationen ab Seite 71

4



Abb.: 8039-00



Abb.: 8040-00 in RAL 5013 geöffnet



Abb.: 8040-00 in RAL 7016 geöffnet

### Maße (mm) und Montage



Frontansicht

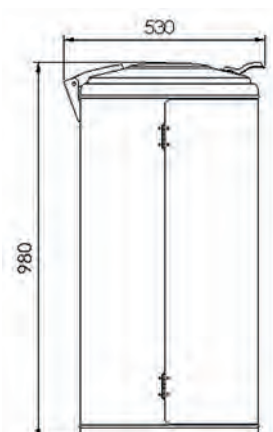

Seitenansicht









# Hundetoiletten

Soviel Freude ein Hund auch bereiten kann, es gibt auch die unangenehmen Seiten des Hundehaltens. Um Bußgelder zu vermeiden und die Beseitigung der „Tretminen“ so einfach und hygienisch wie möglich zu gestalten, haben wir die Produktfamilie unserer Hundetoiletten erweitert. Die darin enthaltenen Müllsäcke können nach Verwendung in derselben Vorrichtung entsorgt werden. So bleiben Gehwege dauerhaft sauber.

## Unsere Produktmerkmale

Form: rund, eckig

- gefertigt aus Stahlblech
- feuerverzinkt nach DIN EN ISO 1461
- auf Wunsch zusätzlich pulverbeschichtet nach RAL und DB
- einfaches und bequemes Handling
- Lieferung inkl. Metall-Dreikantschlüssel



## Modell 7077-10

### Beutelspender für Hundekotbeutel zur Wand- und Pfostenbefestigung



Abb.: 7077-10 in RAL 9016



Modell 7077-10 ist auch geeignet zum Anbringen an vorhandene Befestigungspfosten sowie in Kombination mit bestehenden Abfallbehältern



7077-10 Rückansicht an Pfosten 7200-03 und Schiene 7077-15



Detail Beutelspender und Blockrandbeutel 7077-50

### Technische Informationen

<b>Modell</b>	<b>7077-10</b>
Füllvolumen	1.000 Beutel
Gewicht ca. (kg)	7
Gesamtmaße ca. (mm)	Breite: 315 Tiefe: 105 Höhe: 510
<b>Material</b>	
Beutelspender	Stahlblech t=2,0 mm
Klappe	Stahlblech t=1,5 mm
<b>Ausführung</b>	<b>Bestell-Nr.</b>
feuerverzinkt und zusätzlich pulverbeschichtet	7077-10 PB
<b>Standardfarben ohne Aufpreis: DB 703, RAL 5013, 6005, 7016, 9016. Sonderfarben gegen Mehrpreis, Farbton bei Bestellung bitte angeben.</b>	
<b>Produktinformationen</b>	<ul style="list-style-type: none"> <li>• funktioneller Beutelspender für Hundekotbeutel</li> <li>• geeignet zur Wand- und Pfostenbefestigung (siehe optionaler Lieferumfang)</li> <li>• Frontklappe durch Dreikantverriegelung gesichert, zum Nachfüllen der Beutel nach vorn schwenkbar</li> <li>• einfaches und bequemes Handling</li> </ul>
<b>Lieferumfang</b>	<ul style="list-style-type: none"> <li>• Metall-Dreikantschlüssel DK8</li> <li>• Aufkleber deutsche Version, optional auch Aufkleber in englischer Version erhältlich</li> </ul>
<b>optionaler Lieferumfang</b>	<ul style="list-style-type: none"> <li>• Kunststoff-Blockrandbeutel, 3 ltr., schwarz, 1 VE à 2.000 Stück Format 250 x 310 mm <b>Bestell-Nr. 7077-50</b></li> <li>• Wandmontagematerial <b>Bestell-Nr. 7304-15</b></li> <li>• Universalschiene zur Pfostenbefestigung, feuerverzinkt nach DIN EN ISO 1461 <b>Bestell-Nr. 7077-15</b></li> </ul>

### Befestigungstechnik und Zubehör

<b>Montagezubehör</b>	<b>ab Seite 68</b>
<b>Sonstiges Zubehör sowie technische Informationen</b>	<b>ab Seite 71</b>

### Maße (mm) und Montage

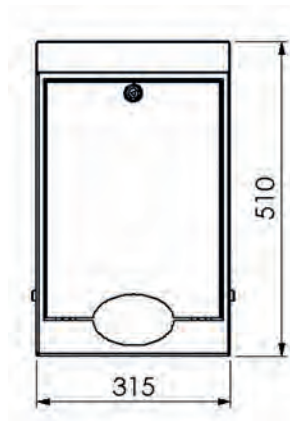

Frontansicht



Seitenansicht



## Modell 7077-20 Beutelspender für Hundekotbeutel

### Technische Informationen

<b>Modell</b>	<b>7077-20</b>
Füllvolumen	1.000 Beutel
Gewicht ca. (kg)	15,5
Gesamtmaße ca. (mm)	Breite: 435 Tiefe: 105 Höhe: 1.340
<b>Material</b>	
Beutelspender	Stahlblech t=2,0 mm
Klappe	Stahlblech t=1,5 mm
Ständer	Stahlrohr Ø 42 mm
<b>Ausführung</b>	<b>Bestell-Nr.</b>
feuerverzinkt und zusätzlich pulverbeschichtet	7077-20 PB
<b>Standardfarben ohne Aufpreis: DB 703, RAL 5013, 6005, 7016, 9016. Sonderfarben gegen Mehrpreis, Farbton bei Bestellung bitte angeben.</b>	
<b>Produktinformationen</b>	<ul style="list-style-type: none"> <li>• funktioneller Beutelspender für Hundekotbeutel</li> <li>• Standard-Lieferversion zum Aufschrauben, Lieferversion zum Einbetonieren siehe optionaler Lieferumfang</li> <li>• Frontklappe durch Dreikantverriegelung gesichert, zum Nachfüllen der Beutel nach vorn schwenkbar</li> <li>• einfaches und bequemes Handling</li> </ul>
<b>Lieferumfang</b>	<ul style="list-style-type: none"> <li>• Metall-Dreikantschlüssel DK8</li> <li>• Aufkleber deutsche Version, optional auch Aufkleber in englischer Version erhältlich</li> </ul>
<b>optionaler Lieferumfang</b>	<ul style="list-style-type: none"> <li>• Kunststoff-Blockrandbeutel, 3 ltr., schwarz, 1 VE à 2.000 Stück <b>Bestell-Nr. 7077-50</b></li> <li>• Sockel zum Einbetonieren inkl. Befestigungsmaterial <b>Bestell-Nr. 7077-40</b></li> </ul>



Abb.: 7077-20 in DB 703 mit Aufkleber in englischer Version (optional erhältlich)

### Befestigungstechnik und Zubehör

<b>Montagezubehör</b>	<b>ab Seite 68</b>
<b>Sonstiges Zubehör sowie technische Informationen</b>	<b>ab Seite 71</b>

### Maße (mm) und Montage

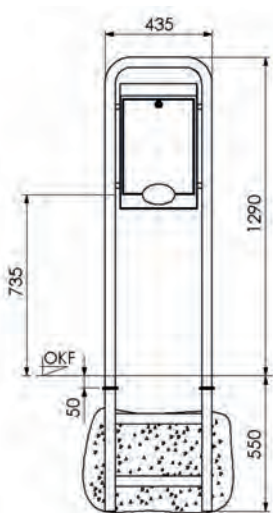

Frontansicht

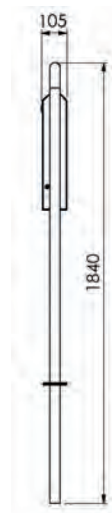

Seitenansicht



Abb.: 7077-20 in DB 703 Rückansicht



Detail Beutelspender und Blockrandbeutel 7077-50



# Modell 7077-30

## Hundetoiletten mit integriertem Beutelspender und Behälter



Abb.: 7077-30 in RAL 9016

### Technische Informationen

<b>Modell</b>	<b>7077-30</b>
Füllvolumen	1.000 Beutel
Inhalt Behälter (Liter)	20
Gewicht ca. (kg)	28,5
Gesamtmaße ca. (mm)	Breite: 435 Tiefe: 255 Höhe: 1.700

<b>Material</b>	
Beutelspender	Stahlblech t=2,0 mm
Klappe	Stahlblech t=1,5 mm
Behälter	Stahlblech t=2,0 mm
Ständer	Stahlrohr Ø 42 mm
Einsatzbehälter	verz. Stahlblech t=0,75 mm

<b>Ausführung</b>	<b>Bestell-Nr.</b>
feuerverzinkt und zusätzlich pulverbeschichtet	7077-30 PB

Standardfarben ohne Aufpreis: DB 703, RAL 5013, 6005, 7016, 9016.  
Sonderfarben gegen Mehrpreis, Farbton bei Bestellung bitte angeben.

<b>Produktinformationen</b>	<ul style="list-style-type: none"> <li>• funktioneller Beutelspender inkl. Behälter für Hundekotbeutel</li> <li>• Standard-Lieferversion zum Aufschrauben, Lieferversion zum Einbetonieren siehe optionaler Lieferumfang</li> <li>• mit stabilem Rohrrahmen-Ständer</li> <li>• Frontklappe durch Dreikantverriegelung gesichert, zum Nachfüllen der Beutel nach vorn schwenkbar</li> <li>• Behälter mit Schwingdeckel zum Einwerfen der gefüllten Beutel</li> <li>• Entleerung mittels Einsatzbehälter</li> <li>• einfaches und bequemes Handling</li> </ul>
-----------------------------	--

<b>Lieferumfang</b>	<ul style="list-style-type: none"> <li>• Metall-Dreikantschlüssel DK8</li> <li>• Aufkleber deutsche Version, optional auch Aufkleber in englischer Version erhältlich</li> </ul>
---------------------	--

<b>optionaler Lieferumfang</b>	<ul style="list-style-type: none"> <li>• Kunststoff-Blockrandbeutel, 3 ltr., schwarz, 1 VE à 2.000 Stück <b>Bestell-Nr. 7077-50</b></li> <li>• Sockel zum Einbetonieren inkl. Befestigungsmaterial <b>Bestell-Nr. 7077-40</b></li> </ul>
--------------------------------	--



Abb.: 7077-30 Detail Einsatzbehälter



Abb.: 7077-30 Detail Schwingdeckel

### Befestigungstechnik und Zubehör

<b>Montagezubehör</b>	<b>ab Seite 68</b>
<b>Sonstiges Zubehör sowie technische Informationen</b>	<b>ab Seite 71</b>

### Maße (mm) und Montage

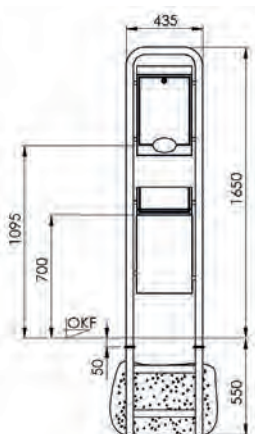

Frontansicht

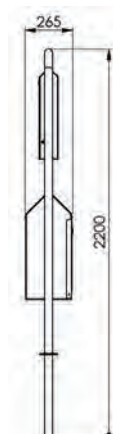

Seitenansicht



Detail Beutelspender und Blockrandbeutel 7077-50

## Modell 7077-00 / 7077-01 Hundetoilette mit integriertem Beutelspender und Behälter

### Technische Informationen

Modell	7077-00	7077-01
<b>Ausführung</b>	zum Einbetonieren	zum Aufschrauben
Inhalt (Beutel) ca. (Liter)	20	20
Gewicht ca. (kg)	29	31
Gesamtmaße ca. (mm)	Breite: 315 Tiefe: 360 Höhe: 1.760	Breite: 315 Tiefe: 360 Höhe: 1.250
<b>Material</b>		
Behälter	Stahlblech t=2,0 mm	Stahlblech t=2,0 mm
Klappe	Stahlblech t=1,5 mm	Stahlblech t=1,5 mm
Einsatzbehälter	Stahlblech feuerverz. t=0,75 mm	Stahlblech feuerverz. t=0,75 mm
Pfosten	Stahlrohr Ø 76 mm	Stahlrohr Ø 76 mm
Bodenplatte	—	Stahlblech t=6,0 mm
<b>Ausführung</b>	<b>Bestell-Nr.</b>	<b>Bestell-Nr.</b>
feuerverzinkt und zusätzlich pulverbeschichtet	7077-00 PB	7077-01 PB
Standardfarben ohne Aufpreis: DB 703, RAL 5013, 6005, 7016, 9016. Sonderfarben gegen Mehrpreis, Farbton bei Bestellung bitte angeben.		
<b>Produktinformationen</b>	<ul style="list-style-type: none"> <li>• runde Hundetoilette mit integriertem Beutelspender und Behälter</li> <li>• Beutel und Einwurf durch große, freischwingende Frontklappe vor Witterung geschützt</li> <li>• einfaches Nachfüllen der Beutel</li> <li>• Entleeren des Einsatzbehälters durch rückseitige, verriegelbare Tür</li> <li>• geeignet zum Einbetonieren oder zum Aufschrauben</li> </ul>	
<b>Lieferumfang</b>	<ul style="list-style-type: none"> <li>• Metall-Dreikantschlüssel DK8</li> <li>• Aufkleber deutsche Version, optional auch Aufkleber in englischer Version erhältlich</li> <li>• Kunststoff-Müllbeutel schwarz, 1 VE (250 Stück)</li> </ul>	
<b>optionaler Lieferumfang</b>	<ul style="list-style-type: none"> <li>• Kunststoff-Müllbeutel, 2,5 ltr., schwarz, 1 VE à 250 Stück (1 Rolle) Format 200 x 320 mm</li> </ul> <b>Bestell-Nr. 8250-00</b>	



Abb.: 7077-00 in RAL 9016

### Befestigungstechnik und Zubehör

<b>Montagezubehör</b>	ab Seite 68
<b>Sonstiges Zubehör sowie technische Informationen</b>	ab Seite 71



Detail Beutelspender



Detail Behälter Rückansicht, geöffnet

### Maße (mm) und Montage

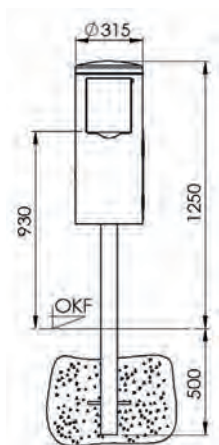

7077-00 Frontansicht zum Einbetonieren

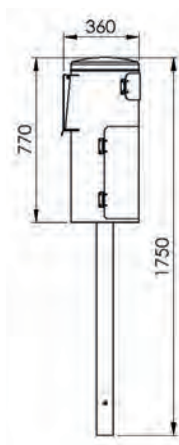

7077-00 Seitenansicht

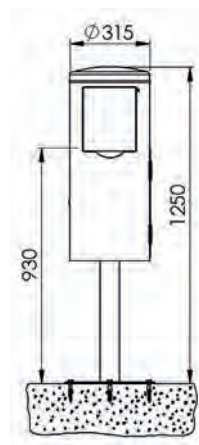

7077-01 Frontansicht zum Aufschrauben

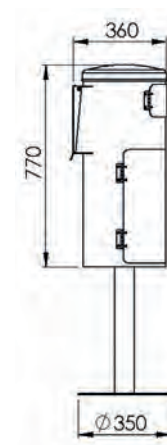

7077-01 Seitenansicht







# Befestigungstechnik und Zubehör

Um das Potenzial unserer Entsorgungsprodukte optimal auszuschöpfen, bieten wir ein breites Sortiment an Zubehör – vom Aufkleber über Müllsäcke bis zu Montagesätzen. Unser komplettes Angebot haben wir auf den folgenden Seiten übersichtlich zusammengestellt.

- Montagezubehör für RENNER-Entsorgungsprodukte ..... Seite 68
- Befestigungspfosten ..... Seite 71
- Zubehör zur Pfostenbefestigung, Ersatzteile ..... Seite 72
- Müllsäcke, Aufkleber, Betonsockel ..... Seite 73
- Einsatzbehälter nach Kundenwunsch ..... Seite 74
- Schnell-Lieferprogramm ..... Seite 75
- So bleiben keine Fragen offen ..... Seite 76



# Montagezubehör für RENNER-Entsorgungsprodukte

## Kapitel 1 - Stand-Abfallbehälter

Nachfolgend finden Sie fertige und zum entsprechenden Produkt passende Montagesätze zur Bodenbefestigung.

Modell-Nr.	Montagesatz Nr.	Katalogseite
7029-20	7304-16	11
7029-21	7304-16	12
7029-30	7304-16	11
7029-31	7304-16	12
7031-62	7304-02	13
7083-30	7304-02	16
7083-60	7304-02	17
7092-00	7304-02	6
7092-10	7304-02	6
7093-00	7304-02	8
7093-10	7304-02	8
7094-00	7304-20	15
7097-00	7304-20	18
7097-10	7304-20	19
7700-10	7304-03	14
7759-00	7304-12	10
7759-10	7304-12	10

## Kapitel 2 - Abfallbehälter zur Wand- und Pfostenbefestigung

Nachfolgend finden Sie fertige und zum entsprechenden Produkt passende Montagesätze zur Wandbefestigung. Pfosten und Befestigungsmaterial für alle Modelle finden Sie im Kapitel sonstiges Zubehör.

Modell-Nr.	Montagesatz Nr.	Katalogseite
7000-10	7304-01	40
7003-00	7304-01	43
7003-01	7304-01	42
7004-00	7304-01	43
7004-01	7304-01	42
7008-10	7304-11	32
7013-00	7304-01	41
7014-00	7304-01	41
7022-00	7304-11	33
7023-00	7304-01	44
7023-01	7304-01	44
7034-00	7304-11	35
7035-00	7304-11	34
7038-20	7304-01	30
7039-20	7304-01	30
7039-40-EP	7304-01	31
7049-00	7304-01	37
7049-10	7304-01	38
7049-20	7304-01	39
7049-40	7304-01	37
7049-50	7304-01	38
7049-60	7304-01	39
7057-02	7304-01	45
7057-03	7304-01	45
7083-50	7304-02	36
7083-80	7304-02	36

# Montagezubehör für RENNER-Entsorgungsprodukte

## Kapitel 3 - Ascher zur Wand- und Pfostenbefestigung

Nachfolgend finden Sie fertige und zum entsprechenden Produkt passende Montagesätze zur Wandbefestigung. Pfosten und Befestigungsmaterial für alle Modelle finden Sie im Kapitel sonstiges Zubehör.

Modell-Nr.	Montagesatz Nr.	Katalogseite
7061-00	7304-10	53
7061-01	7304-10	53
7066-00	7304-01	48
7066-ES	7304-04	48
7067-00	7304-01	50
7067-ES	7304-04	50
7068-00	7304-10	52
7068-10	7304-09 oder 7304-10	52
7069-00	7304-01	49
7069-ES	7304-04	49
7070-00	7304-01	51
7070-ES	7304-04	51

## Kapitel 4 - Wertstoffsammler

Nachfolgend finden Sie fertige und zum entsprechenden Produkt passende Montagesätze zur Boden- und Betonsockelbefestigung.

Modell-Nr.	Montagesatz Nr.	Katalogseite
8045-00	7304-03 oder 7304-05	56
8059-00	7304-07 oder 7304-08	57

## Kapitel 5 - Hundetoiletten

Nachfolgend finden Sie fertige und zum entsprechenden Produkt passende Montagesätze zur Bodenbefestigung sowie für Modell 7077-10 zur Wandbefestigung. Pfosten und Befestigungsmaterial für Modell 7077-10 finden Sie im Kapitel sonstiges Zubehör.

Modell-Nr.	Montagesatz Nr.	Katalogseite
7077-01	7304-02	65
7077-10	7304-15	62
7077-20	7304-19	63
7077-30	7304-19	64





## Montagesätze

Montagesatz-Nr.	bestehend aus
7304-01 zur Wandbefestigung	2 verz. Sechskantschrauben $\varnothing$ 10 x 100 mm 2 Kst.-Dübel S 12 2 verz. U-Scheiben M 10 2 Distanzstücke $\varnothing$ 20 x 36 mm
7304-02 zur Universalbefestigung	4 verz. Sechskantschrauben M 8 x 80 mm 4 Schwerlastdübel $\varnothing$ 12 mm (M 8) 4 verz. U-Scheiben M 8
7304-03 zur Bodenbefestigung	3 verz. Sechskantschrauben $\varnothing$ 12 x 180 mm 3 Kst.-Dübel S 14 3 verz. U-Scheiben $\varnothing$ 12 mm
7304-04 zur Wandbefestigung	2 Edelstahl-Sechskantschrauben $\varnothing$ 10 x 100 mm 2 Kst.-Dübel S 12 2 Edelstahl-U-Scheiben M 10 2 verz. Distanzstücke $\varnothing$ 20 x 36 mm
7304-05 zur Betonsockelbefestigung	3 verz. Sechskantschrauben M 10 x 130 mm 3 verz. U-Scheiben M 10
7304-07 zur Bodenbefestigung	3 verz. Sechskantschrauben $\varnothing$ 12 x 100 mm 3 Kst.-Dübel S 14 3 verz. U-Scheiben M 12
7304-08 zur Betonsockelbefestigung	3 verz. Sechskantschrauben M 10 x 25 mm 3 verz. U-Scheiben M 10
7304-09 zur Befestigung an Behälter	2 Edelstahl Innensechskantschrauben M 8 x 16 2 Edelstahl Sechskantmutter M 8, selbstsichernd 2 Edelstahl U-Scheiben M 8
7304-10 zur Wandbefestigung	2 verz. Sechskantschrauben $\varnothing$ 10 x 80 mm 2 Kst.-Dübel S 12 2 verz. U-Scheiben M 10
7304-11 zur Wandbefestigung	2 verz. Sechskantschrauben $\varnothing$ 10 x 130 mm 2 Kst.-Dübel S 12 2 verz. U-Scheiben M 10 2 verz. Distanzstücke $\varnothing$ 20 x 36 mm
7304-12 zur Bodenbefestigung	4 verz. Sechskantschrauben $\varnothing$ 10 x 80 mm 4 Kst.-Dübel S 12 4 verz. U-Scheiben M 10
7304-15 zur Wandbefestigung	4 verz. Kreuzschlitzschrauben $\varnothing$ 5 x 50 mm 4 Kst.-Dübel S 6 4 verz. U-Scheiben M 5
7304-16 zur Bodenbefestigung	6 verz. Sechskantschrauben M 8 x 80 mm 6 Schwerlastdübel $\varnothing$ 12 mm (M 8) 6 verz. U-Scheiben M 8
7304-19 zur Bodenbefestigung	8 verz. Sechskantschrauben M 8 x 80 mm 8 Schwerlastdübel $\varnothing$ 12 mm (M 8) 8 verz. U-Scheiben M 8
7304-20 zur Bodenbefestigung	3 verz. Sechskantschrauben $\varnothing$ 12 x 130 mm 3 Kst.-Dübel S 14 3 verz. U-Scheiben M 12



## Sonstiges Zubehör

### Befestigungspfosten zum Einbetonieren

Modell-Nr.	7200-03 oben geschlossen	7200-04 mit Halbkugel	7200-04 ES mit Halbkugel
Material Pfosten	Stahlrohr $\varnothing$ 60 mm	Stahlrohr $\varnothing$ 60 mm	Edelstahlrohr $\varnothing$ 60 mm
Höhe (mm)	1.500	1.500	1.500
Gewicht ca. (kg)	5	5	6
Ausführung	Bestell-Nr.	Bestell-Nr.	Bestell-Nr.
feuerverzinkt	7200-03 FV	7200-04 FV	
feuerverzinkt und pulverbeschichtet	7200-03 PB	7200-04 PB	
Edelstahl			7200-04 ES
Lieferumfang	Erdanker	Erdanker	Erdanker



Abb.: 7200-03 PB  
oben geschlossen



Abb.: 7200-04 PB  
mit Halbkugel

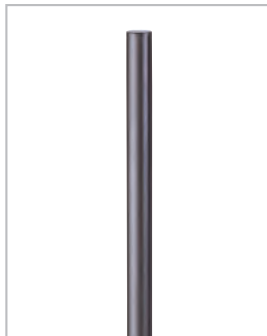

Abb.: Montageempfehlung  
Pfosten zum Einbetonieren

### Befestigungspfosten zum Aufschrauben

Modell-Nr.	7201-03 oben geschlossen	7201-04 mit Halbkugel	7201-04 ES mit Halbkugel
Material Pfosten	Stahlrohr $\varnothing$ 60 mm	Stahlrohr $\varnothing$ 60 mm	Edelstahlrohr $\varnothing$ 60 mm
Material Bodenplatte	Stahlblech $t=6,0$ mm	Stahlblech $t=6,0$ mm	Edelstahlblech $t=6,0$ mm
Maß Bodenplatte (mm)	$\varnothing$ 300	$\varnothing$ 300	$\varnothing$ 300
Höhe (mm)	1.000	1.000	1.000
Gewicht ca. (kg)	6	6	6
Ausführung	Bestell-Nr.	Bestell-Nr.	Bestell-Nr.
feuerverzinkt	7201-03 FV	7201-04 FV	
feuerverzinkt und pulverbeschichtet	7201-03 PB	7201-04 PB	
Edelstahl			7201-04 ES
Lieferumfang	Erdanker	Erdanker	Erdanker
optionaler Lieferumfang	Bodenbefestigungsmaterial 7304-02	Bodenbefestigungsmaterial 7304-02	Bodenbefestigungsmaterial 7304-02

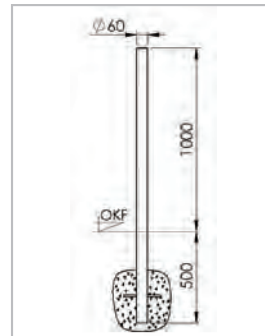

Abb.: 7201-03 PB  
oben geschlossen



Abb.: 7201-04 PB  
mit Halbkugel



Abb.: Montageempfehlung  
Pfosten zum Aufschrauben

## Sonstiges Zubehör

### Zubehör zur Pfostenbefestigung

Universal-Bandschelle Typ 1 - verzinkt	Bestell-Nr.
zur Befestigung an Pfosten $\varnothing$ 60 - 100 mm 1 VE = 2 Stück, Ausführung verzinkt	7310-00
Universal-Bandschelle Typ 2 - Edelstahl	Bestell-Nr.
zur Befestigung an Pfosten $\varnothing$ 55 - 70 mm 1 VE = 2 Stück, Ausführung Edelstahl	7310-10
zur Befestigung an Pfosten $\varnothing$ 70 - 100 mm 1 VE = 2 Stück, Ausführung Edelstahl	7310-20
Siebenkant-Toolbit für Universal-Bandschelle Typ 2	Bestell-Nr.
zur Montage notwendiges Werkzeug	7311-00
<b>Universalbandschellen für Pfosten <math>\varnothing</math> &gt; 100 mm auf Anfrage.</b>	

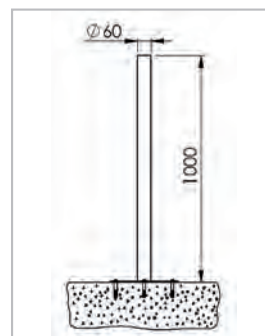

Abb.: 7310-00

Abb.: 7310-10 / 7310-20



Abb.: 7311-00

Befestigungsschellen-Set-60-Stahl	Bestell-Nr.
zur Befestigung an Rundrohr-Pfosten mit $\varnothing$ 60 mm Hinweis: Dieses Befestigungs-Set kann nur in Verbindung mit einem Abfallbehälter / Ascher mit Befestigungsschiene bestellt werden. Oberflächenausführung des Schellen-Sets erfolgt entsprechend zum bestellten Modell, d.h. Schellen-Set in verzinkter Version bei Bestellung eines verzinkten Artikels sowie entsprechend im bestellten Farbton bei einem zusätzlich beschichteten Artikel.	7300-60

Befestigungsschellen-Set-60-Edelstahl	Bestell-Nr.
zur Befestigung an Rundrohr-Pfosten mit $\varnothing$ 60 mm Hinweis: Dieses Befestigungs-Set kann nur in Verbindung mit einem Abfallbehälter / Ascher mit Befestigungsschiene bestellt werden.	7300-60-ES

Befestigungsschellen-Set-76-Stahl	Bestell-Nr.
zur Befestigung an Rundrohr-Pfosten mit $\varnothing$ 76 mm Hinweis: Dieses Befestigungs-Set kann nur in Verbindung mit einem Abfallbehälter / Ascher mit Befestigungsschiene bestellt werden. Oberflächenausführung des Schellen-Sets erfolgt entsprechend zum bestellten Modell, d.h. Schellen-Set in verzinkter Version bei Bestellung eines verzinkten Artikels sowie entsprechend im bestellten Farbton bei einem zusätzlich beschichteten Artikel.	7300-76



Abb.: 7300-60 / 7300-76

Schiene zur Pfostenbefestigung	Bestell-Nr.
Universalschiene für Beutelspender Modell 7077-10	7077-15



Abb.: 7077-15

Schlösser und Verriegelungen	Bestell-Nr.
Hakenschoß inkl. 3 Blindnieten für Abfallbehälter Serie 7000	7110-00
Kastenschoß (Typ 1) inkl. 3 Blindnieten für Abfallbehälter Serie 7000	7120-00
Dreikantverriegelung für Abfallbehälter Serie 7000 und Wertstoffsammler Serie 8000	7130-00
Kastenschoß (Typ 2) inkl. 3 Blindnieten für Abfallbehälter Serie 7000	7140-00

**Diese Verschlussvarianten können wir Ihnen als Ersatzteile anbieten!**  
Nennen Sie uns die Modell- oder Bestell-Nr. des von Ihnen verwendeten **RENNER-Entsorgungsproduktes**, und unser Vertriebsteam hilft Ihnen gerne bei der Ersatzteilzuordnung.



Abb.: 7110-00, 7120-00, 7130-00, 7140-00



## Sonstiges Zubehör

Metall-Dreikantschlüssel	Bestell-Nr.
DK 8	7400-00



Müllsäcke	Bestell-Nr.
Kunststoffbeutel für Hundetoilette 7077-00 und 7077-01 2,5 ltr., schwarz, 1 VE à 250 Stück (1 Rolle) Format 200 x 320 mm	8250-00
Kunststoff-Blockrandbeutel für Beutelspender 7077-10, 7077-20 und 7077-30 3 ltr., schwarz, 1 VE à 2.000 Stück Format 250 x 310 mm	7077-50
Kunststoff-Müllsack 120 L. blau 60 µ, 1 Rolle = 25 st.	8210-00
Kunststoff-Müllsack 50 L. schwarz 40 µ, 1 Rolle = 25 st.	8240-00



Aufkleber	Bestell-Nr.
<b>"Saubermännchen" ø 205 mm</b>	
Klarsicht / schwarz	8310-00
Klarsicht / weiß	8320-00
Klarsicht / silber	8325-00



"Zigarette" 43 x 103 mm	Bestell-Nr.
Klarsicht / schwarz	8330-00
Klarsicht / weiß	8340-00
Klarsicht / silber	8345-00



Designaufkleber "Abfall - Der Umwelt zuliebe"	Bestell-Nr.
Klarsicht / grün / rot / weiß, 370 x 440 mm	8300-00



Betonsockel	Bestell-Nr.
passend zu den Modellen: 8045-00, 8059-00 Maße ø 520 x 120 mm, Gewicht 60 kg	7050-03
<b>Für eine schnelle und bequeme Montage sind in den Sockel bereits 3 Gewindehülsen M10 eingegossen.</b>	



Abb.: 7050-03

## Fertigung nach Kundenwunsch

### Einsatzbehälter

konisch, zylindrisch, rechteckig, oval

Neben den als Standard erhältlichen Einsatzbehältern fertigen wir auch gern individuell nach Zeichnung oder Muster für Sie an. Diese können wir Ihnen aus verzinktem Blech anbieten, oder wir fertigen Ihre Einsatzbehälter aus Stahlblech, die dann im Anschluss noch im Vollbad nach DIN EN ISO 1461 feuerverzinkt werden. Wir freuen uns auf Ihre Anfrage.

Nachfolgend sehen Sie eine kleine Auswahl von unseren zum Standardlieferprogramm zählenden Einsatzbehältern, die Ihnen einen Überblick über die möglichen individuellen Formgebungen aufzeigen.



Einsatzbehälter konisch  
Stahlblech feuerverzinkt  
nach DIN EN ISO 1461  
Individuelle Kundenanfertigung



Einsatzbehälter zylindrisch  
Stahlblech feuerverzinkt nach DIN EN ISO 1461  
Bestell-Nr. 7038-01  
optional für Modelle 7038



Einsatzbehälter rechteckig  
verzinktes Stahlblech  
für Modell 7077-30



Aschereinsatz rechteckig  
Stahlblech feuerverzinkt nach DIN EN ISO 1461  
Bestell-Nr. 7092-03  
optional für Modelle 7092 und 7093



Einsatzbehälter oval  
verzinktes Stahlblech  
für Modelle 7092 und 7093

## Prägende Werte

Geben Sie Ihren Behältern eine persönliche Note.



Auf Wunsch versehen wir Ihren Behälter mit einer erhabenen Prägung (Buchstaben/Zahlenkombination).

Für eine Individualisierung Ihrer Behälter mit beispielsweise einem Stadtwappen, einer besonderen Kennzeichnung oder einer Werbebotschaft für die Bürger Ihrer Stadt bieten wir Ihnen auf Anfrage gerne auch hochwertige Aufkleber in Form von Siebdruck auf Hochleistungsfolie an. Sprechen Sie uns an – wir freuen uns auf Ihre Anfrage.



Aufkleber  
Wertstofftrennung für ein  
internationales Projekt



Aufkleber Hundetoilette  
Handhabungs-Kennzeichnung  
deutsch/englisch

## Schnell-Lieferprogramm

### *So schnell kann sauber sein!*

#### Die Renner von RENNER

Die unten abgebildeten Produkte erhalten Sie im Schnell-Lieferprogramm. Diese Auswahl der Produkte aus unserer Serie 7000 kommt mit der Oberfläche **feuerverzinkt** (FV) bei einer Bestellmenge von bis zu 5 Stück **innerhalb von 5 Werktagen** zu Ihnen.

**RENNER-Abfallbehälter zur Wand- und Pfostenbefestigung für den Außenbereich**  
Produktdetails finden Sie im Kapitel 2 „Abfallbehälter zur Wand- und Pfostenbefestigung“ ab Seite 28.



**RENNER-Ascher zur Wand- und Pfostenbefestigung für den Innen- und Außenbereich**  
Produktdetails finden Sie im Kapitel 3 „Ascher zur Wand- und Pfostenbefestigung“ ab Seite 46.









# Neuheiten Entsorgungsprodukte 2015

Mit dieser Broschüre möchten wir Sie über unsere Neuheiten seit Erscheinen des Fachkataloges RENNER-Entsorgungsprodukte 2013/2014 und unsere aktuellen Neuerscheinungen im Produktbereich RENNER-Entsorgungsprodukte informieren.

(Stand 02/2015)



## Stand-Abfallbehälter

Behälter der neuen RENNER-Generation mit innovativer Gaszugfeder

7705-00, 7705-10, 7705-20, 7705-30



Seite 78



## Stand-Abfallbehälter

Behälter der neuen RENNER-Generation mit innovativer Gaszugfeder

7706-00, 7706-10, 7706-20, 7706-30



Seite 79



## Stand-Abfallbehälter

Behälter der neuen RENNER-Generation mit innovativer Gaszugfeder

7707-00, 7707-10



Seite 80



## Stand-Abfallbehälter

Behälter der neuen RENNER-Generation in ansprechendem Wellendesign mit innovativer Gaszugfeder

7707-20, 7707-30



Seite 81



## Abfallbehälter zur Wand- und Pfostenbefestigung

Der Klassiker jetzt inklusive hochwertigem Ascher mit Chrom-Einwurföffnung

7035-10



Seite 82



## Abfallbehälter zur Wand- und Pfostenbefestigung

Der Klassiker jetzt inklusive hochwertigem Ascher mit Chrom-Einwurföffnung und selbstschließender Federklappe

7034-10



Seite 83



## Hundetoiletten und Beutelspender

Hochwertiger Beutelspender zur Wand- und Pfostenbefestigung zu attraktiven Konditionen

7077-60



Seite 84



## Stand-Ascher

Elegante und hochwertige Stand-Ascher, optional auch mit eingelassener Werbeanbringung

7067 S-00 / 7067 S-01 / 7070 S-00



Seite 85

## Modell 7705-00, 7705-10, 7705-20, 7705-30 Abfallbehälter mit Pfosten



Abb.: 7705-00 in Ral 5013



Abb.: 7705-30 geöffnet mit Bodenplatte



Abb.: 7705-00 seitlich in RAL 7021-Feinstruktur



Abb.: 7705-00  
Detail Gaszugfeder

### Technische Informationen

Modell	7705-00	7705-10
Ascher	nein	ja
Inhalt ca. (Liter)	60	60
Inhalt Ascher ca. (Liter)		3
Gewicht ca. (kg)	28	28
Gesamtmaße ca. (mm)	Höhe: 1470 Ø: 410 Tiefe: 462	Höhe: 1470 Ø: 410 Tiefe: 462
Behältermaße ca. (mm)	Ø: 410 Höhe: 705	Ø: 410 Höhe: 705

#### Material

Behälter	Stahlblech t=2,0 mm	Stahlblech t=2,0 mm
Deckelscheibe	Stahlblech t=4,0 mm	Stahlblech t=4,0 mm
Pfosten	Quadratrohr 60 x 60 x 3 mm	Quadratrohr 60 x 60 x 3 mm
Einsatzbehälter	Stahlblech feuerverz. t=0,75 mm	Stahlblech feuerverz. t=0,75 mm

#### Ausführung

Ausführung	Bestell-Nr.	Bestell-Nr.
zum Einbetonieren (Pfosten inkl. Erdanker)	7705-00 PB	7705-10 PB
zum Aufschrauben (mit Bodenplatte)	7705-20 PB	7705-30 PB

Alle Behälter sind jeweils feuerverzinkt und zusätzlich pulverbeschichtet.  
Standardfarben ohne Aufpreis: DB 703, RAL 5013, 6005, 7016, 7021-Feinstruktur.  
Sonderfarben gegen Mehrpreis, Farbton bei Bestellung bitte angeben.

#### Produktinformationen

- Rundbehälter m. / o. Ascher am Quadratrohrpfosten zum Einbetonieren oder zum Aufschrauben
- sehr stabile Konstruktion
- Schwenkachse u. Raster aus Edelstahl
- Einwurfföffnung Ø 150mm / Ascher Ø 35mm
- innenliegendes 3-Kantschloss
- gelochter Boden für Wasserablauf
- Abfallsammlung mittels feuerverzinktem Einsatzbehälter
- Besonders leichte Entleerung, Behälter schwenkt an Gaszugfeder.

#### Lieferumfang

- Pfosten wie oben beschrieben inkl. Erdanker
- Metall-Dreikantschlüssel DK8
- Einsatzbehälter feuerverzinkt, mit 2 Griffflaschen
- bei Modell 7705-10 und 7705-30 Einsatzbehälter mit separatem Ascherschacht

### Befestigungstechnik und Zubehör

Montagezubehör	siehe Katalog Entsorgungsprodukte 2013/2014 ab Seite 68
Sonstiges Zubehör sowie technische Informationen	siehe Katalog Entsorgungsprodukte 2013/2014 ab Seite 71

### Maße (mm) und Montage

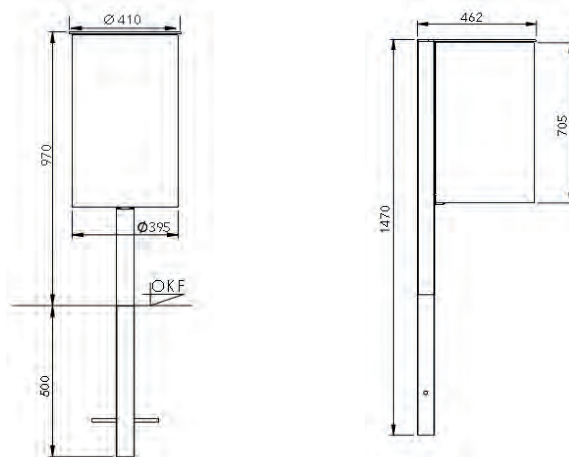

Frontansicht zum Einbetonieren

Seitenansicht zum Einbetonieren





## Modell 7706-00, 7706-10, 7706-20, 7706-30 Abfallbehälter mit Pfosten

### Technische Informationen

Modell	7706-00	7706-10
Ascher	nein	ja
Inhalt ca. (Liter)	60	60
Inhalt Ascher ca (Liter)		3
Gewicht ca. (kg)	28	28
Gesamtmaße ca. (mm)	Höhe: 1470 Ø: 370 Tiefe: 420	Höhe: 1470 Ø: 370 Tiefe: 420
Behältermaße ca. (mm)	Ø: 370 Höhe: 705	Ø: 370 Höhe: 705

Material		
Behälter	Stahlblech t=2,0 mm	Stahlblech t=2,0 mm
Deckelscheibe	Stahlblech t=4,0 mm	Stahlblech t=4,0 mm
Pfosten	Quadratrohr 60 x 60 x 3 mm	Quadratrohr 60 x 60 x 3 mm
Einsatzbehälter	Stahlblech feuerverz. t=0,75 mm	Stahlblech feuerverz. t=0,75 mm

Ausführung	Bestell-Nr.	Bestell-Nr.
zum Einbetonieren (Pfosten inkl. Erdanker)	7706-00 PB	7706-10 PB
zum Aufschrauben (mit Bodenplatte)	7706-20 PB	7706-30 PB

Alle Behälter sind jeweils feuerverzinkt und zusätzlich pulverbeschichtet.

Standardfarben ohne Aufpreis: DB 703, RAL 5013, 6005, 7016, 7021-Feinstruktur.

Sonderfarben gegen Mehrpreis, Farbton bei Bestellung bitte angeben.

Produktinformationen	
<ul style="list-style-type: none"> <li>• Rundbehälter m. / o. Ascher am Quadratrohrpfosten zum Einbetonieren oder zum Aufschrauben</li> <li>• sehr stabile Konstruktion</li> <li>• Schwenkachse u. Raster aus Edelstahl</li> <li>• Einwurföffnung Ø 240x100mm / Ascher Ø 35mm</li> <li>• innenliegendes 3-Kantschloss</li> <li>• gelochter Boden für Wasserablauf</li> <li>• Abfallsammlung mittels feuerverzinktem Einsatzbehälter</li> <li>• Besonders leichte Entleerung, Behälter schwenkt an Gaszugfeder.</li> </ul>	

Lieferumfang	
<ul style="list-style-type: none"> <li>• Pfosten wie oben beschrieben inkl. Erdanker</li> <li>• Metall-Dreikantschlüssel DK8</li> <li>• Einsatzbehälter feuerverzinkt, mit 2 Griffaschen</li> <li>• bei Modell 7706-10 und 7706-30 Einsatzbehälter mit separatem Ascherschacht</li> </ul>	

### Befestigungstechnik und Zubehör

Montagezubehör	siehe Katalog Entsorgungsprodukte 2013/2014 ab Seite 68
Sonstiges Zubehör sowie technische Informationen	siehe Katalog Entsorgungsprodukte 2013/2014 ab Seite 71

### Maße (mm) und Montage

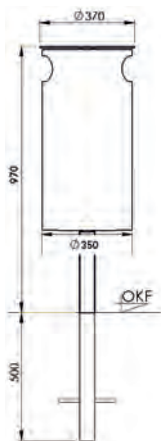

Frontansicht  
zum Einbetonieren

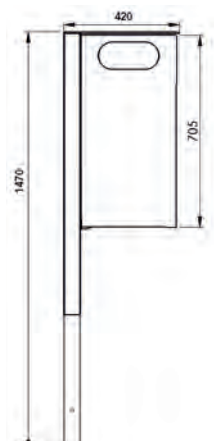

Seitenansicht  
zum Einbetonieren



Abb.: 7706-00 in Ral 5013



Abb.: 7706-30 geöffnet mit  
Bodenplatte

Abb.: 7706-00 seitlich in  
Ral 7021-Feinstruktur



Abb.: 7706-00  
Detail Gaszugfeder

## Modell 7707-00, 7707-10 Abfallbehälter mit Pfosten



Abb.: 7707-00 in RAL 7021-Feinstruktur



Abb.: 7707-10 geöffnet mit Bodenplatte

Abb.: 7707-10 seitlich mit Bodenplatte



Abb.: 7707-00  
Detail Gaszugfeder

### Technische Informationen

Modell	7707-00
Ascher	nein
Inhalt ca. (Liter)	60
Gewicht ca. (kg)	28
Gesamtmaße ca. (mm)	Höhe: 1470 Ø: 365 Tiefe: 438
Behältermaße ca. (mm)	Ø: 365 Höhe: 710

#### Material

Behälter	Stahlblech t=2,0 mm
Deckelscheibe	Stahlblech t=4,0 mm
Pfosten	Quadratrohr 60 x 60 x 3 mm
Einsatzbehälter	Stahlblech feuerverzinkt t=0,75 mm

#### Ausführung

Ausführung	Bestell-Nr.
zum Einbetonieren (Pfosten inkl. Erdanker)	7707-00 PB
zum Aufschauben (mit Bodenplatte)	7707-10 PB

Alle Behälter sind jeweils feuerverzinkt und zusätzlich pulverbeschichtet.  
Standardfarben ohne Aufpreis: DB 703, RAL 5013, 6005, 7016, 7021-Feinstruktur.  
Sonderfarben gegen Mehrpreis, Farbton bei Bestellung bitte angeben.

#### Produktinformationen

- Design Rundbehälter am Quadratrohrpfosten zum Einbetonieren oder zum Aufschauben
- sehr stabile Konstruktion
- Schwenkachse u. Raster aus Edelstahl
- Ansprechendes Design
- Behälter aus Vollblech
- Einwurföffnung vorn
- innenliegendes 3-Kantschloss
- gelochter Boden für Wasserablauf
- Abfallsammlung mittels feuerverzinktem Einsatzbehälter
- Besonders leichte Entleerung, Behälter schwenkt an Gaszugfeder

#### Lieferumfang

- Pfosten wie oben beschrieben inkl. Erdanker
- Metall-Dreikantschlüssel DK8
- Einsatzbehälter feuerverzinkt, mit 2 Griffaschen

### Befestigungstechnik und Zubehör

Montagezubehör	siehe Katalog Entsorgungsprodukte 2013/2014 ab Seite 68
Sonstiges Zubehör sowie technische Informationen	siehe Katalog Entsorgungsprodukte 2013/2014 ab Seite 71

### Maße (mm) und Montage

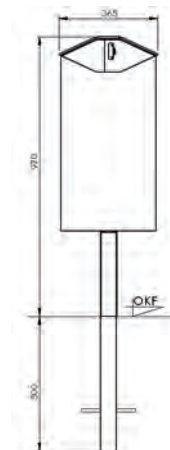

Frontansicht zum Einbetonieren

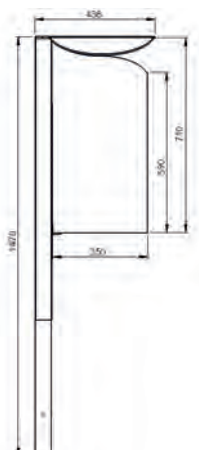

Seitenansicht zum Einbetonieren

## Modell 7707-20, 7707-30 Abfallbehälter mit Pfosten und ansprechendem Wellendesign

### Technische Informationen

<b>Modell</b>	<b>7707-20</b>
Ascher	nein
Inhalt ca. (Liter)	60
Gewicht ca. (kg)	28
Gesamtmaße ca. (mm)	Höhe: 1470 Ø: 365 Tiefe: 438
Behältermaße ca. (mm)	Ø: 365 Höhe: 710

<b>Material</b>	
Behälter	Stahlblech t=2,0 mm
Deckelscheibe	Stahlblech t=4,0 mm
Pfosten	Quadratrohr 60 x 60 x 3 mm
Einsatzbehälter	Stahlblech feuerverzinkt t=0,75 mm

<b>Ausführung</b>	<b>Bestell-Nr.</b>
zum Einbetonieren (Pfosten inkl. Erdanker)	7707-20 PB
zum Aufschrauben (mit Bodenplatte)	7707-30 PB

Alle Behälter sind jeweils feuerverzinkt und zusätzlich pulverbeschichtet.  
**Standardfarben ohne Aufpreis: DB 703, RAL 5013, 6005, 7016, 7021-Feinstruktur.**  
**Sonderfarben gegen Mehrpreis, Farbton bei Bestellung bitte angeben.**

<b>Produktinformationen</b>	<ul style="list-style-type: none"> <li>• Design Rundbehälter am Quadratrohrpfosten zum Einbetonieren oder zum Aufschrauben</li> <li>• sehr stabile Konstruktion</li> <li>• Schwenkachse u. Raster aus Edelstahl</li> <li>• Ansprechendes Design</li> <li>• Behälter in Wellenoptik</li> <li>• Einwurföffnung vorn</li> <li>• innenliegendes 3-Kantschloss</li> <li>• gelochter Boden für Wasserablauf</li> <li>• Abfallsammlung mittels feuerverzinktem Einsatzbehälter</li> <li>• Besonders leichte Entleerung, Behälter schwenkt an Gaszugfeder</li> </ul>
-----------------------------	--

<b>Lieferumfang</b>	<ul style="list-style-type: none"> <li>• Pfosten wie oben beschrieben inkl. Erdanker</li> <li>• Metall-Dreikantschlüssel DK8</li> <li>• Einsatzbehälter feuerverzinkt, mit 2 Griffnasen</li> </ul>
---------------------	--

### Befestigungstechnik und Zubehör

<b>Montagezubehör</b>	siehe Katalog Entsorgungsprodukte 2013/2014 ab Seite 68
<b>Sonstiges Zubehör sowie technische Informationen</b>	siehe Katalog Entsorgungsprodukte 2013/2014 ab Seite 71

### Maße (mm) und Montage

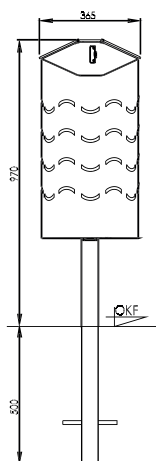

Frontansicht  
zum Einbetonieren

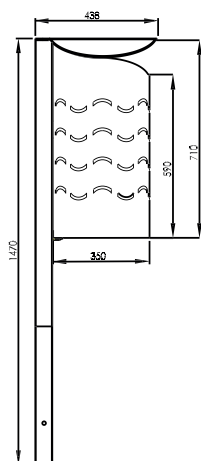

Seitenansicht  
zum Einbetonieren



Abb.: 7707-20 in RAL 7021-Feinstruktur



Abb.: 7707-20 geöffnet



Abb.: 7707-20 seitlich in  
RAL 7021-Feinstruktur

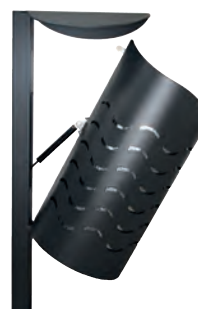

Abb.: 7707-20  
Detail Gaszugfeder



## Modell 7035-10

### Ovaler Abfallbehälter mit Bodenentleerung und Ascher im Chrom-Design



Abb.: 7035-10 in RAL 7016  
mit Aufkleber 8310-00 (optional)



Abb.: 7035-10 in RAL 6005    Abb.: 7035-10 in RAL 7016  
oben: Ascherschacht  
unten: Ascherdetail

### Technische Informationen

<b>Modell</b>	<b>7035-10</b>	
Ascher	ja	
Inhalt ca. (Liter)	43,5	
Inhalt Ascher ca. (Liter)	1,5	
Gewicht ca. (kg)	8,5	
Gesamtmaße ca. (mm)	Höhe:	590
	Breite:	425
	Tiefe:	330

<b>Material</b>	
Behälter	Stahlblech t=1,0 mm
Oberteil	Stahlblech t=1,0 mm
Bodenklappe	Stahlblech t=1,0 mm
Bodenscharnier	Stahlblech t=3,0 mm
Befestigungsschiene	Stahlblech t=3,0 mm

<b>Ausführung</b>	<b>Bestell-Nr.</b>
feuerverzinkt	7035-10 FV
feuerverzinkt und zusätzlich pulverbeschichtet	7035-10 PB

Standardfarben ohne Aufpreis: DB 703, RAL 2000, 5013, 6001, 6005, 6009, 7016.  
Sonderfarben gegen Mehrpreis, Farbton bei Bestellung bitte angeben.

<b>Produktinformationen</b>	<ul style="list-style-type: none"> <li>• klassischer Abfallbehälter in ovaler Form mit angeschweißter Befestigungsschiene</li> <li>• geeignet zur Wand- und Pfostenbefestigung</li> <li>• Einwurföffnung 95 x 200 mm</li> <li>• mit Verstärkungssicke im Bodenbereich</li> <li>• Bodenklappe durch innenliegendes Dreikant-Hakens Schloss gesichert, nach Entriegelung freies Entleeren des Abfalls</li> <li>• hochwertiger Ascher mit Chromeinwurföffnung. Der innenliegende Zigarettenschacht ist seitlich neben dem Schloss platziert.</li> <li>• lieferbar ohne Mehrpreis auch in den Farben RAL 2000 (gelborange) RAL 6001 (smaragdgrün) RAL 6009 (tannengrün)</li> </ul>
-----------------------------	--

<b>Lieferumfang</b>	• Metall-Dreikantschlüssel DK8
<b>optionaler Lieferumfang</b>	• Aufkleber „Saubermännchen“ • Aufkleber „Zigarette“

### Befestigungstechnik und Zubehör

<b>Montagezubehör</b>	siehe Katalog Entsorgungsprodukte 2013/2014 ab Seite 68
<b>Sonstiges Zubehör sowie technische Informationen</b>	siehe Katalog Entsorgungsprodukte 2013/2014 ab Seite 71

### Maße (mm) und Montage

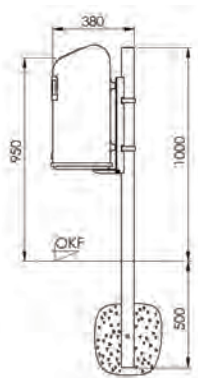

Pfostenbefestigung

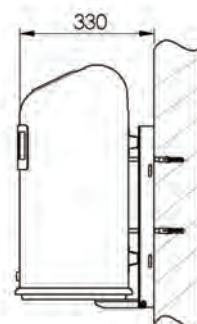

Wandbefestigung



Frontansicht

## Modell 7034-10

### Ovaler Abfallbehälter mit Ascher im Chrom-Design und selbstschließender Federklappe im Einwurf

#### Technische Informationen

Modell	7034-10	
Ascher	ja	
Inhalt ca. (Liter)	43,5	
Inhalt Ascher ca. (Liter)	1,5	
Gewicht ca. (kg)	8,5	
Gesamtmaße ca. (mm)	Höhe:	590
	Breite:	425
	Tiefe:	330

#### Material

Behälter	Stahlblech t=1,0 mm
Oberteil	Stahlblech t=1,0 mm
Bodenklappe	Stahlblech t=1,0 mm
Bodenscharnier	Stahlblech t=3,0 mm
Befestigungsschiene	Stahlblech t=3,0 mm
Federklappe	Edelstahl t=1,0 mm

#### Ausführung

Ausführung	Bestell-Nr.
feuerverzinkt	7034-10 FV
feuerverzinkt und zusätzlich pulverbeschichtet	7034-10 PB

Standardfarben ohne Aufpreis: DB 703, RAL 2000, 5013, 6001, 6005, 6009, 7016.  
Sonderfarben gegen Mehrpreis, Farbton bei Bestellung bitte angeben.

#### Produktinformationen

- klassischer Abfallbehälter in ovaler Form mit angeschweißter Befestigungsschiene
- geeignet zur Wand- und Pfostenbefestigung
- Einwurföffnung 95 x 200 mm
- mit selbstschließender Federklappe aus Edelstahl im Einwurf
- mit Verstärkungssicke im Bodenbereich
- Bodenklappe durch innenliegendes Dreikant-Hakens Schloss gesichert, nach Entriegelung freies Entleeren des Abfalls
- hochwertiger Ascher mit Chromeinwurföffnung. Der innenliegende Zigaretenschacht ist seitlich neben dem Schloss platziert.
- mit gelochtem Boden für den Wasserablauf
- lieferbar ohne Mehrpreis auch in den Farben  
RAL 2000 (gelborange)  
RAL 6001 (smaragdgrün)  
RAL 6009 (tannengrün)

#### Lieferumfang

- Metall-Dreikantschlüssel DK8

#### optionaler Lieferumfang

- Aufkleber „Saubermännchen“
- Aufkleber „Zigarette“



Abb.: 7034-10 in RAL 5013 mit Aufkleber 8320-00 (optional)



Abb.: 7034-10 in RAL 5013 oben: Ascherschacht  
Abb.: 7034-10 in RAL 7016 unten: Ascherdetail

#### Befestigungstechnik und Zubehör

Montagezubehör siehe Katalog Entsorgungsprodukte 2013/2014 ab Seite 68

Sonstiges Zubehör sowie technische Informationen siehe Katalog Entsorgungsprodukte 2013/2014 ab Seite 71

#### Maße (mm) und Montage

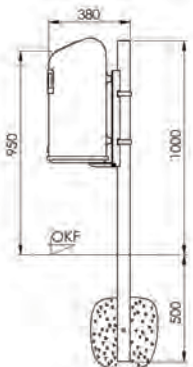

Pfostenbefestigung

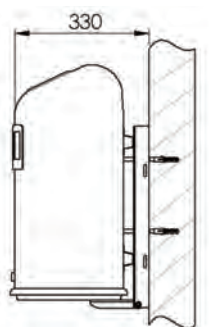

Wandbefestigung

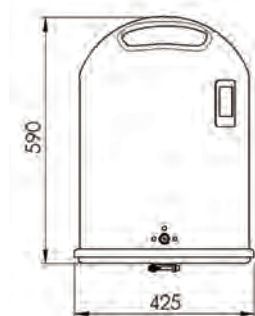

Frontansicht

## Modell 7077-60

### Beutelspender für Hundekotbeutel zur Wand- und Pfostenbefestigung



Abb.: 7077-60 in DB 703



Modell 7077-60 ist auch geeignet zum Anbringen an vorhandene Befestigungsposten sowie in Kombination mit bestehenden Abfallbehältern Behälter in Sonderfarben automobilschwarz



7077-60 seitlich geöffnet

Behälter in Sonderfarben automobilschwarz



7077-60 Rückseite

### Technische Informationen

<b>Modell</b>	<b>7077-60</b>
Füllvolumen	450 Beutel
Gewicht ca. (kg)	5,4
Gesamtmaße ca. (mm)	Breite: 300 Tiefe: 65 Höhe: 400

<b>Material</b>	
Beutelspender	Stahlblech t=2,0 mm
Klappe	Stahlblech t=2,0 mm

<b>Ausführung</b>	<b>Bestell-Nr.</b>
feuerverzinkt und zusätzlich pulverbeschichtet	7077-60 PB

Standardfarben ohne Aufpreis: DB 703, RAL 5013, 6005, 7016, 9016.  
Sonderfarben gegen Mehrpreis, Farbton bei Bestellung bitte angeben.

<b>Produktinformationen</b>	<ul style="list-style-type: none"> <li>• funktioneller Beutelspender für Hundekotbeutel</li> <li>• geeignet zur Wand- und Pfostenbefestigung (siehe optionaler Lieferumfang)</li> <li>• Frontklappe durch Dreikantverriegelung gesichert, zum Nachfüllen der Beutel nach vorn schwenkbar</li> <li>• einfaches und bequemes Handling</li> <li>• hochwertige Ausführung bei günstigem Preis</li> </ul>
-----------------------------	--

<b>Lieferumfang</b>	<ul style="list-style-type: none"> <li>• Metall-Dreikantschlüssel DK8</li> <li>• Aufkleber deutsche Version, optional auch Aufkleber in englischer Version erhältlich</li> </ul>
---------------------	--

<b>optionaler Lieferumfang</b>	<ul style="list-style-type: none"> <li>• Kunststoff-Blockrandbeutel, 3 ltr., schwarz, 1 VE à 2.000 Stück Format 250 x 310 mm <b>Bestell-Nr. 7077-50</b></li> <li>• Wandmontagematerial <b>Bestell-Nr. 7304-15</b></li> <li>• Universalschiene zur Pfostenbefestigung, feuerverzinkt nach DIN EN ISO 1461 <b>Bestell-Nr. 7077-15</b></li> </ul>
--------------------------------	--

### Befestigungstechnik und Zubehör

<b>Montagezubehör</b>	Siehe Katalog Entsorgungsprodukte ab Seite 68
<b>Sonstiges Zubehör sowie technische Informationen</b>	Siehe Katalog Entsorgungsprodukte ab Seite 71

### Maße (mm) und Montage



Frontansicht



Seitenansicht



## Modell 7067 S-00, 7067 S-01, 7070 S-00 Stand-Halbrundascher mit stabiler Bodenplatte

### Technische Informationen

Modell	7067 S-00	7067 S-01	7070 S-00
Inhalt ca. (Liter)	2	2	2
Gewicht ca. (kg)	14,5	14,5	14,5
Aschermaße ca. (mm) (HxBxT)	150 x 200 x 130	150 x 200 x 130	150 x 200 x 130
Gesamthöhe (mm)	1.040	1.040	1.110
Breite Ständer (mm)	170	185	220
Bodenplatte BxT (mm)	400 x 290	400 x 290	400 x 290
<b>Material</b>			
Dach	—	—	Stahlblech t=3,0 mm
Ascher	Stahlblech t=2,0 mm	Stahlblech t=2,0 mm	Stahlblech t=2,0 mm
Ausdrückblech	Edelstahlblech t=1,5 mm	Edelstahlblech t=1,5 mm	Edelstahlblech t=1,5 mm
Ständer	Stahlblech, eckig	Stahlblech, rund	Stahlblech, eckig
Bodenplatte	Stahlblech t=6,0 mm	Stahlblech t=6,0 mm	Stahlblech t=6,0 mm
<b>Ausführung</b>			
	<b>Bestell-Nr.</b>	<b>Bestell-Nr.</b>	<b>Bestell-Nr.</b>
feuerverzinkt	7067 S-00 FV	7067 S-01 FV	7070 S-00 FV
feuerverzinkt und zusätzlich pulverbe- schichtet	7067 S-00 PB	7067 S-01 PB	7070 S-00 PB
<b>Standardfarben ohne Aufpreis: DB 703, RAL 5013, 6005, 7016. Sonderfarben gegen Mehrpreis, Farbton bei Bestellung bitte angeben.</b>			
<b>Produktinformationen</b>			
	<ul style="list-style-type: none"> <li>Elegante Stand-Ascher zum freien Aufstellen mit stabiler Bodenplatte (t=6 mm)</li> <li>Standardlieferversion ohne Werbeanbringung</li> <li>mit und ohne Dach</li> <li>Ascher durch Dreikant-Kastenschloss gesichert, zur Entleerung abnehmbar</li> <li>mit Edelstahl-Ausdrückblech</li> <li>einfaches und bequemes Handling</li> </ul>		
<b>Lieferumfang</b>			
	<ul style="list-style-type: none"> <li>Metall-Dreikantschlüssel DK8</li> <li>Aufkleber „Zigarette“</li> </ul>		
<b>Lieferoptionen (Preise auf Anfrage)</b>			
	<ul style="list-style-type: none"> <li>Stand-Ascher mit stabiler Bodenplatte (t=6 mm) zum Aufschrauben</li> <li>mit individueller Werbeanbringung am Ständer „gelasert“</li> <li>mit individueller Werbeanbringung am Ständer „Aufkleber“</li> <li>Zusatzloch in der Rückwand zur Befestigung mit Kette als Diebstahlschutz</li> </ul>		



Abb. 7070 S-00 PB in DB703  
Standardlieferversion



Abb. 7067 S-00 PB in  
RAL 3002 (Sonderfarbton),  
mit individueller Werbe-  
anbringung, gelasert



Abb. 7067 S-01 in RAL 5013  
mit individueller Werbe-  
anbringung, gelasert



Abb.: 7070 S-00  
Detail Ascher entriegelt

### Maße (mm) und Montage



7067 S-00  
Frontansicht

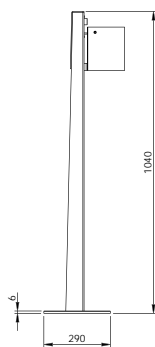

7067 S-00  
Seitenansicht



7067 S-01  
Frontansicht

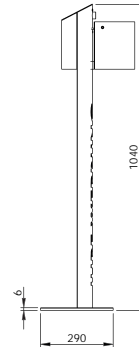

7067 S-01  
Seitenansicht

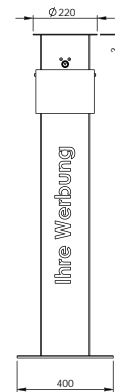

7070 S-00  
Frontansicht

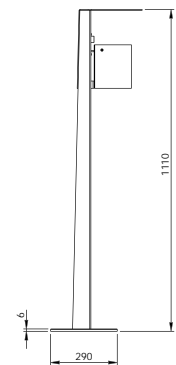

7070 S-00  
Seitenansicht





## So bleiben keine Fragen offen!

Damit der Mensch sich wohler fühlt, braucht er eine saubere und gepflegte Umgebung. Wir helfen dabei mit unseren hochwertigen Entsorgungsprodukten. Mit edler Optik und bester Qualität sorgen wir nicht nur für eine saubere Umwelt, sondern auch für eine attraktive Gestaltung. Wir zeigen gerne, was wir haben. Und deshalb haben wir hier die Antworten auf Ihre Fragen.

Informieren Sie sich über die wichtigsten Materialien und Herstellungsverfahren, damit Sie reinen Gewissens die Umwelt sauber halten können.

### Oberflächenveredlung

Beim Einsatz an der frischen Luft müssen unsere Produkte höchsten Qualitätsansprüchen genügen. Sie müssen besonders widerstandsfähig gegen Angriffe jeglicher Art sein und konstruktive Lösungen für den Bereich Korrosionsschutz bieten. Dazu verwenden wir die Oberflächenveredlungsverfahren → Feuerverzinkung → Pulverbeschichtung.

### Feuerverzinkung

Verfahren zur → Oberflächenveredlung. Diskontinuierliches Schutzverfahren, bei dem die zu verzinkenden Stahlteile einzeln in schmelzflüssigem Zink bei ca. 465° C getaucht werden. Die Qualität wird durch die Norm DIN EN ISO 1461 vorgeschrieben und gewährleistet einen optimalen Korrosionsschutz. An Luft und Gegenwart von CO<sub>2</sub> bildet sich auf verzinkten Oberflächen eine Schutzschicht. Diese Oberflächen werden bereits nach kurzer Zeit gräulich matt und bleiben so auf Dauer.

### Zink

Ein Buntmetall, welches als nützlicher Werkstoff vielfältige und technische Anwendungsmöglichkeiten bietet. Dazu zählt die hohe Schutzfunktion für Stahl, welcher mit einem Zinküberzug langlebig vor Korrosion geschützt wird. Außerdem punktet Zink durch sein reichhaltiges Vorkommen und die hohe Recyclingquote von bis zu 95 %.

### Pulverbeschichtung

Verfahren zur → Oberflächenveredlung. Dieser Begriff umfasst alle Verfahren, bei denen das Produkt mit einem pulverförmigen Beschichtungsmaterial versehen wird. Da dieses Material lösungsmittelfrei ist, zeichnet sich dieses Verfahren als besonders umweltverträglich aus. Die weiteren Vorteile dieses Verfahrens sind die hohe dekorative und funktionelle Qualität der Beschichtungen sowie die nahezu komplette Ausnutzung des Beschichtungsmaterials. Bitte beachten Sie, dass der von Ihnen bestellte Farbton entsprechend dem Register RAL/DB im Aussehen und im Glanzgrad abweichen kann. Eine Gewähr für Farbgleichheit mit z. B. bereits gelieferten/vorhandenen Artikeln kann von uns nicht garantiert werden.

### Pulverlacke

Beschichtungspulver, welche durch Wärmebehandlung zu einem geschlossenen Lackfilm verschmolzen werden.

### Edelstahl

Edelstahl (nach EN 10020) ist eine Bezeichnung für legierte oder unlegierte Stähle mit besonderem Reinheitsgrad.

### Elektropolieren

Beschreibung für eine elektrochemische Behandlung, bei der eine ursprünglich matte und raue Oberfläche glänzend poliert wird. Dadurch können technische und optische Vorteile erzielt werden.

### Glasperlenstrahlen

Durch das Strahlen mit Glasperlen wird eine plastische Verformung erreicht, die eine durchaus gewünschte Eigenspannung im Werkstück erzeugt und somit die Dauerfestigkeit deutlich erhöht. Die Oberfläche wird weniger aufgeraut als durch das Strahlen mit Sand oder Korund. Je kleiner die Glasperlen umso feiner die Oberflächenstruktur, bis hin zu einer polierenden Wirkung.

## Unser Standard-Oberflächenprogramm

Angegeben sind die Farben und Oberflächen, die Sie standardmäßig mitbestellen können. Für Sonderfarben erfragen Sie bitte unsere Sonderfarbliste.

**So bunt kann sauber sein!**

### Standardfarben

 FV	Feuerverzinkt
 Edelstahl	Edelstahl
 DB 703	DB 703 anthrazit-eisenglimmer
 RAL 5013	RAL 5013 kobaltblau
 RAL 6005	RAL 6005 moosgrün
 RAL 7016	RAL 7016 anthrazitgrau
 Sonderfarben	Sonderfarbliste

## Grundlegende Produktinformationen

Oben auf jeder Seite sehen Sie zusammengefasst alle notwendigen Details zu den Produkten wie Volumen, Gewicht, Befestigungsart etc. Hier haben wir alle Erläuterungen für Sie aufgeführt.

### Legende

	Abschließbar
	Zur Pfostenbefestigung
	Zur Wandbefestigung
	Zum Einbetonieren
	Zum Aufschrauben
	Volumen (Liter)
	Volumen (Liter) Ascher
	Gewicht ca. (kg)
	Ascher
	Schnell-Lieferprogramm
	Oberkante Fundament

## Weitere Fragen und Informationen

Haben Sie Fragen zu unseren Produkten, zu den Preisen, Farben oder zu Auftragsmodalitäten? Rufen Sie uns an, unser Vertriebsteam steht Ihnen unter der Telefonnummer **+49 (0) 23 82 / 9 89 99-40** gerne zur Verfügung.





so schön kann sauber sein.



Ihr autorisierter RENNER-Vertriebspartner:

so schön kann sauber sein

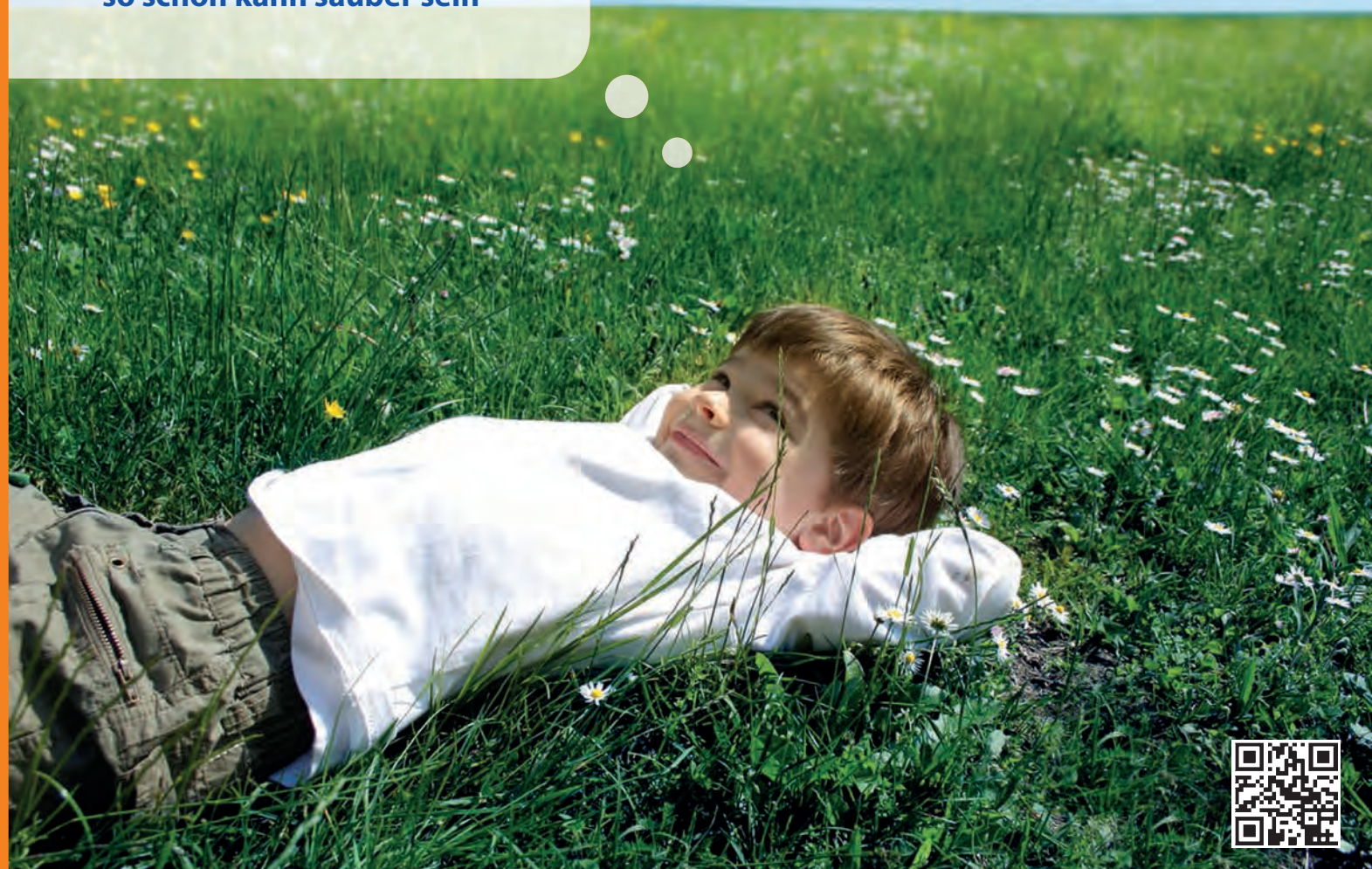

↳  
Legende und Informationen  
umseitig