



Das Unternehmen

Das Traditionsunternehmen Schake GmbH wurde 1908 von Johann Schake in Wetter Volmarstein als Huf- und Wagenschmiede gegründet. Bereits in den Anfangsjahren wurde mit der Fabrikation von Baubeschlägen begonnen. Im Jahr 1938 übernahm sein Sohn Alfred Schake die Firma und baute den Betrieb zur Schlosserei und zur Fertigung von Zubehör für die Installation von Wasserhydranten aus. Anfang der 60er Jahre strukturierten die Söhne den Handwerksbetrieb zum Fertigungsbetrieb für Bau- und Absperrgeräte um.

Über viele Jahre hinweg wurde die Firma von den Enkeln des Gründers in der Art eines Familienunternehmens ausgebaut. Seit 2008 führt die vierte Generation das Unternehmen im Sinn von Tradition und Fortschritt.

Das Unternehmen steht für Weiterentwicklung, Kundenorientierung und Qualität. 50 Jahre nach der Gründung wurde der Betrieb von Wetter nach Gevelsberg verlagert, da weitere Produktionsflächen benötigt wurden. In Gevelsberg wurden die Standorte ca. 30 Jahre aufrechterhalten bis zum Jahr 1990. Zu diesem Zeitpunkt wurde noch einmal der gesamte Betrieb nach Hagen verlegt, da die damaligen Produktions- und Lagermöglichkeiten ausgeschöpft waren.

Bis zum heutigen Tag ist der Hauptsitz der Schake GmbH in Hagen. In der ursprünglichen Heimat des Unternehmens, in Wetter Volmarstein, wurden in den vergangenen fünf Jahren weitere Lagerhallen gebaut, die notwendig wurden, um den heutigen Anforderungen des Marktes gerecht zu werden.

Mit Veränderungen, die nicht zu beeinflussen sind, müssen wir täglich leben, aber viele Schwerpunkte sollen weiter bei dem Unternehmen bleiben, so wie diese immer waren.

Wir als Produzent leben unsere Werkstücke, setzen auf eigene Produktion in Deutschland, entwickeln und fertigen für individuelle Bedürfnisse. Gerade da, wo die Anforderungen nicht nur von der Stange sind, dürfen wir mit technischem Rat unseren Kunden zur Seite stehen.

Nicht nur die Technik alleine macht die fertigen Produkte aus, sondern die richtigen Mitarbeiter mit den richtigen Kompetenzen in den jeweiligen Bereichen stehen mit Verantwortung unseren Partnern zur Verfügung.

Viele Standardsortimente, die wir produzieren, sind fest im Markt integriert. Da jedoch die Anforderungen nach Sicherheit in den Städten, auf Rad- und Gehwegen und an den Baustellen zunehmend umfangreicher und beratungsintensiver werden, stehen wir mit unserer Erfahrung und unseren flexiblen Möglichkeiten für eine schnelle Problemlösung bereit.

Schake -Prozess-Management-System:

Entwicklung

Am Anfang der Produktentwicklung steht die Idee oder der Bedarf des Geschäftspartners. Kundenorientiert suchen wir nach Lösungen für die verschiedenen Einsatzbereiche und den anspruchsvollen Markt. Die stetig wachsenden und wechselnden Anforderungen sind für uns Motivation, stets nach vorne zu schauen, um in der Innovation keinen Stillstand zu haben.

Produktion

Die Herstellung im eigenen Unternehmen zeichnet die Firma aus. Die Kernkompetenz ist die Produktion, die eine hohe Kundenorientierung ermöglicht. Gerade in den schnellen Anforderungen des Markts, sieht das Unternehmen den Produktionsstandort Deutschland als sehr wichtig an. Hier wird weiter auf modernste technische Anlagen Wert gelegt, da Deutschland eine zentrale Stelle in Europa als Lieferstandort ist und auch als Produktionsmotor für die europäischen Länder eine wichtige Rolle spielt.

Lagerhaltung

Lieferfähigkeit ist heute oft ein entscheidendes Kriterium für eine dauerhafte Geschäftsbeziehung. Der Handel wird durch eine immer größere Produktvielfalt von der Firma Schake in seiner Tätigkeit unterstützt. Nicht nur das Lager der Fertigwaren ist für den Kunden entscheidend, auch Komponenten und Halbfertigteile werden heute schon rechtzeitig eingelagert, um auch Sonderkonstruktionen schnell liefern zu können.

Baugeräte

Seite 04-119

Straßenbau
Event
Mobilzaun
Hochbau
Tiefbau
Lagertechnik
Transportgerät
Transportsicherung



Absperrtechnik

Seite 120-244

Absperrpfosten
Edelstahl
Sperrlemente
Schraken
Freiraumausstattung
Werkschutz



Beratung

Ansprechpartner mit Kompetenz und Freundlichkeit prägen die Geschäftsbeziehungen. Die Mitarbeiter sind auch mit technischen Details vertraut und können eine umfassende Beratung anbieten. Gerne wird der telefonische Kontakt gepflegt, noch lieber ist uns die persönliche Beziehung zu unseren Partnern. Umfangreiche Beratungen und Schulungen werden unseren Vertriebspartnern nach Absprache gerne geboten, damit der Handel auch auf Fragen schnell und kompetent reagieren kann.

Transport

Viele Aufträge werden heute im Direktversand zum Einsatzort versendet, damit Zeit und Kosten eingespart werden können. Durch eine enge Zusammenarbeit mit führenden Speditionen und auch der Möglichkeit, mit eigenem LKW auszuliefern, sind heute Komplettladungen innerhalb von kürzester Zeit möglich. Sämtliche Stückgut-Sendungen werden elektronisch verfolgt, sodass jederzeit eine Auskunft über den Status der Zustellung gegeben werden kann.

After-Sales-Service

Nachdem die Ware unser Unternehmen verlassen hat, sind wir auch weiter für Fragen und Anregungen unserer Partner da. Unsere Mitarbeiter betreuen Sie auch nach dem erfolgreichen Kauf.

Unser Unternehmen möchte langfristige Kunden- und Lieferantenbeziehungen, was für alle zum Vorteil dienen soll. Des Weiteren sind uns Ihre Informationen wichtig, damit wir durch gemeinsame Ziele Kontinuität erreichen.



Straßenbau - Seite 06 - 41

Mobile Absturzsicherung / Absperrgitter
Aufstellvorrichtung
Warnleuchte
Bake, Fußplatte
Überfahrerschutz, Leitkegel
Schnurpfahl



Event - Seite 42 - 49

Absperrgitter
Polizeigitter
Personenleitsystem



Mobilzaun - Seite 50 - 63

Mobilzaun
Mobilzaun-Fußplatte
Lager- und Transporttraverse
Zubehör



Hochbau - Seite 64 - 87

Schalungsstütze
Holzschalungsträger
Schalungszubehör
Gerüstständer / -bock
Schutzgeländerzwinge
Konsolgerüst

Produkthaftung:

Die Haftung gemäß Produkthaftungsgesetz entfällt bei Nichtanwendung von Originalteilen. Alle Artikel werden ohne Dekoration geliefert. Geringfügige Farbabweichungen beim Druck sind aufgrund der Materialbeschaffenheit der einzelnen Artikel möglich. Bei den abgebildeten Artikeln handelt es sich um Referenzmuster des Herstellers.

Tiefbau - Seite 88 - 95

Kanalstrebe
 Holzgrabenbrücke
 Aluminiumgrabenbrücke
 Sonderkonstruktion



Lagertechnik - Seite 96 - 101

Stapelpalette
 Vollwandbehälter
 Gitterbox
 Sonderkonstruktion



Transportgerät - Seite 102 - 111

Schubkarre
 Sackkarre
 Kran- und Ladegabel



Transportsicherung - Seite 112 - 118

Zurrgurt
 Rundschnalle
 Hebeband
 Abdecknetz



Straßenbau

Event

Mobilzaun

Hochbau

Tiefbau

Lagertechnik

Transportgerät

Transportsicherung

Straßenbau - Seite 06 - 41

Mobile Absturzsicherung / Absperrgitter
Aufstellvorrichtung
Warnleuchte
Bake, Fußplatte
Überfahrtschutz, Leitkegel
Schnurpfahl



... unsere Vorteile

Der Schake-Euro1-Schrankenzaun

aus schlagfestem Kunststoff mit hochwertiger Folierung!

Die Kompetenz unseres Unternehmens ist aus der Tradition heraus gewachsen. Die Weiterentwicklung von Produkt und Service sowie die Umsetzung kreativer und innovativer Lösungen ist daraus hervorgegangen.

Die Serie Euro-Schrankenzaun ist ein Produkt, das aus dieser Erfahrung entstanden ist. Der Euro1-Schrankenzaun ist nach den Anforderungen der TL-Absperrschranken inkl. Absturzsicherung geprüft.

Bauen Sie auf unsere Erfahrung!

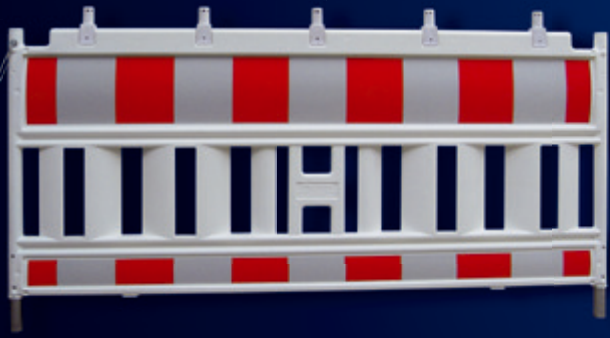

Höhere Stabilität und weniger Gewicht durch optimalen Materialeinsatz



Integrierter Tragegriff für besseres Handling



Größere Werbefläche zur Anbringung von Kundenlogos
Maß der Werbefläche: 95 mm x 172 mm



Das von oben bis unten durchgehende Standrohr sorgt für die sehr hohe Stabilität

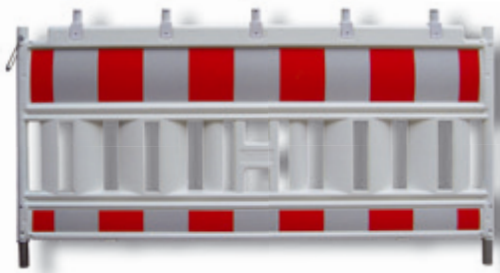

Schake-Euro1-Schrankenzaun, Typ BASIC
aus UV-beständigem, schlagzähem Kunststoff

geprüft nach TL Absperrtechnik 97, Länge 2,00 m, entspricht den Vorschriften der ZTV-SA, optional mit vormontierten Lampenadaptern
Prüfnummer: 333/04K



Folie Typ 1	Art.-Nr.	kg	VPE
ohne Lampenadapter, rot / weiß	33420K	14,5	20
mit vorm. Lampenadapter, rot / weiß	33420KA	16,0	20



Schake-Euro1-Schrankenzaun, Typ INDUSTRIE
aus UV-beständigem, schlagzähem Kunststoff mit Folie Typ 1 (keine TL Prüfung)

	Art.-Nr.	kg	VPE
ohne Lampenadapter, gelb RAL 1023 / schwarz	33420K-I	14,5	20

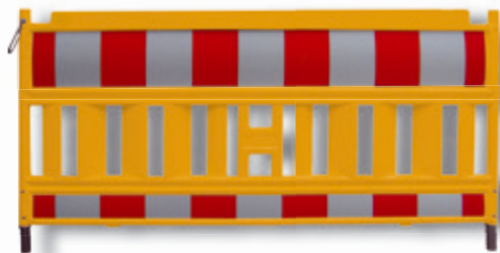

Schake-Euro1-Schrankenzaun, Typ BASIC ORANGE
aus UV-beständigem, schlagzähem Kunststoff mit Folie Typ 1 (keine TL Prüfung)

	Art.-Nr.	kg	VPE
ohne Lampenadapter, orange RAL 1003	33420K-O	14,5	20



Schake-Euro1-Schrankenzaun, Typ MEDIUM
aus UV-beständigem, schlagzähem Kunststoff mit Folie Typ 1 (keine TL Prüfung)

Länge 2,00 m	Art.-Nr.	kg	VPE
	33520K	12,0	20



Schake-Euro1-Schrankenzaun, Typ LIGHT
aus UV-beständigem, schlagzähem Kunststoff mit Folie Typ 1 (keine TL Prüfung)

Länge 2,00 m	Art.-Nr.	kg	VPE
	33620K	11,0	20

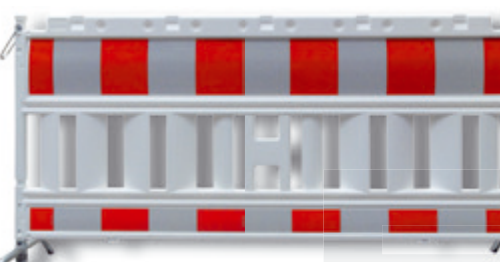

Schake-Euro1-Schrankenzaun, 2,00 m, mit Stahlfuß, schwenkbar
aus UV-beständigem, schlagzähem Kunststoff mit Folie Typ 1, vorgerichtet für auswechselbare Adapter, Gesamthöhe: 1,00 m (keine TL Prüfung)

Länge 2,00 m	Art.-Nr.	kg	VPE
	33420KF	18,0	10

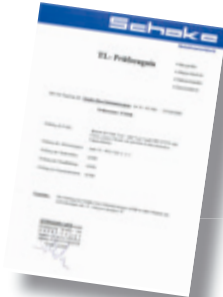

Schake-Euro-Schrankenzaun

aus UV-beständigem, schlagzähem Kunststoff

Länge 1,20 m und 1,60 m, geprüft nach TL Absperrtechnik 97, entspricht den Vorschriften der ZTV-SA, Prüfnummer 333/04K

mit Folie Typ 1	Art.-Nr.	kg	VPE
Länge: 1,20 m	33312K	8,0	20
Länge: 1,60 m	33316K	10,0	20
Länge: 2,40 m (keine TL Prüfung)	33324K	14,0	20

mit Folie Typ 2	Art.-Nr.	kg	VPE
Länge: 1,20 m	33312K2	8,0	20
Länge: 1,60 m	33316K2	10,0	20
Länge: 2,40 m (keine TL Prüfung)	33324K2	14,0	20



Absperrgitter aus Kunststoff

Gesamtlänge 2,00 m, weiß, sichere und schnelle Aufstellung durch integrierte, drehbare FüÙe, einfache Verbindung durch Haken- und Ösensystem

	Art.-Nr.	kg	VPE
ohne Folie	33320KRF	12,5	10
mit Folie Typ 1	33320KDRF	13,0	10



Adapter für Schrankenzaun nach TL

für alle gängigen Lampentypen, inkl. Sicherungsschraube

	Art.-Nr.	kg	VPE
Kunststoff	33325	0,12	5

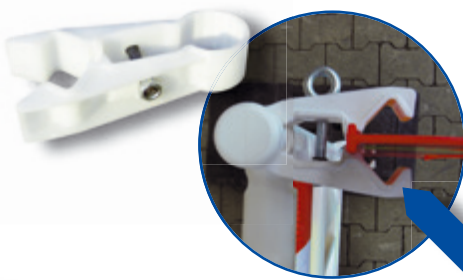

Verbindungsklemme (patentiert)

für alle Bakentypen, inkl. Schraubverschluss, Kunststoff

	Art.-Nr.	kg	VPE
	3VB20	0,5	1

Für alle Bakentypen einsetzbar!



Klemmbake für EURO1

doppelseitig beklebt, aus Kunststoff

MaÙe Klemmbake: 1000 mm x 230 mm

MaÙe Folie: 800 mm x 200 mm

	Art.-Nr.	kg	VPE
rot / weiß, Folie Typ 1	36050	1,5	1
rot / weiß, Folie Typ 2	36050/2	1,5	1

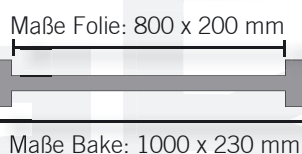



Schrankenzaun EURO1, Typ BASIC

aus UV-beständigem, schlagzähem Kunststoff, Länge 2,00 m

Folie Typ 1	Art.-Nr.	kg	VPE
ohne Lampenadapter, rot / gelb	33420KSK	14,5	20
mit vorm. Lampenadapter, rot / gelb	33420KASK	16,0	20

Folie Typ 2	Art.-Nr.	kg	VPE
ohne Lampenadapter, rot / gelb	33420K2SK	14,5	20
mit vorm. Lampenadapter, rot / gelb	33420KA2SK	16,0	20

Folie Typ 3	Art.-Nr.	kg	VPE
ohne Lampenadapter, rot / gelb	33420K3SK	14,5	20
mit vorm. Lampenadapter, rot / gelb	33420KA3SK	16,0	20

Schake-Euro1-Schrankenzaun, Typ BASIC ORANGE

aus UV-beständigem, schlagzähem Kunststoff, Länge 2,00 m

Folie Typ 1	Art.-Nr.	kg	VPE
ohne Lampenadapter, rot / gelb	33420KSK-O	14,5	20
mit vorm. Lampenadapter, rot / gelb	33420KASK-O	16,0	20

Folie Typ 2	Art.-Nr.	kg	VPE
ohne Lampenadapter, rot / gelb	33420K2SK-O	14,5	20
mit vorm. Lampenadapter, rot / gelb	33420KA2SK-O	16,0	20

Folie Typ 3	Art.-Nr.	kg	VPE
ohne Lampenadapter, rot / gelb	33420K3SK-O	14,5	20
mit vorm. Lampenadapter, rot / gelb	33420KA3SK-O	16,0	20

Schake-Euro1-Schrankenzaun, Typ SK

aus UV-beständigem, schlagzähem Kunststoff, Länge 1,20 m und 1,60 m

Folie Typ 1	Farbe	Art.-Nr.	kg	VPE
Länge: 1,20 m	rot / gelb	33312KSK	8,0	20
Länge: 1,60 m	rot / gelb	33316KSK	10,0	20
Länge: 2,40 m	rot / gelb	33324KSK	14,0	20

Folie Typ 2	Art.-Nr.	kg	VPE	
Länge: 1,20 m	rot / gelb	33312K2SK	8,0	20
Länge: 1,60 m	rot / gelb	33316K2SK	10,0	20
Länge: 2,40 m	rot / gelb	33324K2SK	14,0	20

Klemmbake (auch für EURO1-Schrankenzaun)

doppelseitig beklebt, aus Kunststoff

Maße Klemmbake: 1000 mm x 230 mm

Maße Folie: 800 mm x 200 mm

Folie Typ	Art.-Nr.	kg	VPE
Folie Typ 1 rot / gelb	36050SK	1,5	1
Folie Typ 2 rot / gelb	36050/2SK	1,5	1
Folie Typ 3 rot / gelb	36050/3SK	1,5	1



Maße Folie: 800 x 200 mm

Maße Bake: 1000 x 230 mm



Verbindungsklemme (patentiert)

für alle Bakentypen, inkl. Schraubverschluss, Kunststoff

Art.-Nr.	kg	VPE
3VB20	0,5	1



SK Fußplatte

zum Aufstellen von Flachbaken. Aus Kunststoffrecycling hergestellt, mit Tragegriff für eine praktikable Handhabung, Einstecktaschen: 1 Schlitz zur Aufnahme von Flachbaken, Breite: 6 mm, Länge: 230 mm, Abmaße: Breite: 395 mm, Länge: 685 mm, Höhe: 100 mm

Art.-Nr.	kg	VPE
31995	17,0	50



Kunststoffbake Typ 60

zum universellen Absichern von Baustellenbereichen, geschützter Folienbereich durch Außenkante, Stutzen 60 mm x 60 mm, oberer Stutzen Ø 42 mm für Lampenbefestigung, Folie rot / gelb

Folie Typ 1, schraffiert	Art.-Nr.	kg	VPE
doppelseitig rechts- / linksweisend	36055SK	2,0	60

Folie Typ 2, schraffiert	Art.-Nr.	kg	VPE
doppelseitig rechts- / linksweisend	36055/2SK	2,0	60

Folie Typ 3, schraffiert	Art.-Nr.	kg	VPE
doppelseitig rechts- / linksweisend	36055/3SK	2,0	60



Absperrgitter Typ D mit Tastleiste

zum Absperrn und Sichern von Veranstaltungsbereichen, verzinkte Stahlkonstruktion aus Ø 33,7 mm Rundrohr, Verbinden mehrerer Elemente möglich, zwei Füße sorgen für eine standfeste Positionierung des Gitters, Gesamthöhe: 1,10 m, stabile senkrechte Stäbe sorgen für eine sichere Absperrung, für eine sichere Kennzeichnung wird zusätzlich ein Blech eingenetet, das mit rot / gelber Folie beklebt ist

	Art.-Nr.	kg	VPE
Folie Typ 1 Länge: 2,00 m, 14 Stäbe	419.011SK	16,0	10
Folie Typ 1 Länge: 2,50 m, 18 Stäbe	419.010SK	18,0	10
Folie Typ 2 Länge: 2,00 m, 14 Stäbe	419.011SK2	16,0	10
Folie Typ 2 Länge: 2,50 m, 18 Stäbe	419.010SK2	18,0	10

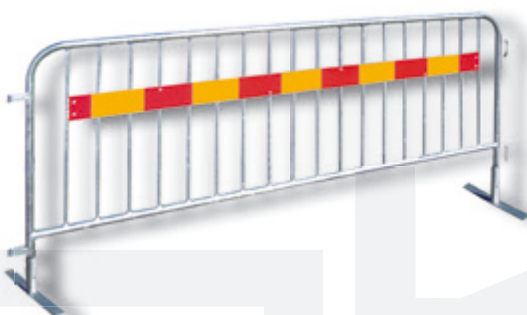

Absperrgitter Typ SE

zum Absperrn und Sichern von Veranstaltungsbereichen, verzinkte Stahlkonstruktion aus Ø 33,7 mm Rundrohr, Verbinden mehrerer Elemente möglich, zwei herausnehmbare Füße aus Flachstahl ermöglichen die Positionierung des Gitters, Gesamthöhe: 1,10 m, stabile senkrechte Stäbe sorgen für eine sichere Absperrung, für eine sichere Kennzeichnung wird zusätzlich ein Blech eingenetet, das mit rot / gelber Folie beklebt ist

	Art.-Nr.	kg	VPE
Folie Typ 1 Länge: 2,00 m, 14 Stäbe	419.001SESK	16,0	25
Folie Typ 1 Länge: 2,50 m, 18 Stäbe	419.00SESK	18,0	25
Folie Typ 2 Länge: 2,00 m, 14 Stäbe	419.001SESK2	16,0	25
Folie Typ 2 Länge: 2,50 m, 18 Stäbe	419.00SESK2	18,0	25



Aufsatzteil Fußplattentraverse

stabile Stahlkonstruktion, zur Anwendung in Kombination mit der Lager- und Transporttraverse (Art.-Nr.: 32000). Einfach aufsetzbar, ohne Verschraubung. Durch die Traverse können bis zu 16 K1-Fußplatten (Art.-Nr.: 31991) mit aufgenommen werden. Die Aufnahmekapazität der Lager- und Transporttraverse reduziert sich durch die Anwendung des Aufsatzteils auf 10 Stück Schrankenzäune. Durch die 10 Schrankenzäune wird das Aufsatzteil formschlüssig fixiert ohne separate Schraubbefestigung. Es entsteht ein kompaktes Set von Schrankenzäunen mit Fußplatten ideal für die Anwendung in der Praxis

Länge: ca. 2,00 m, Tiefe: ca. 0,45 m

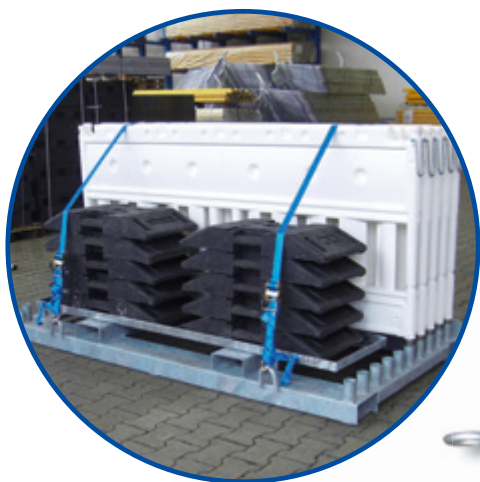

	Art.-Nr.	kg	VPE
verzinkt	32000-A	18,5	1

Komplett-Set

bestehend aus: 1 Lager- und Transporttraverse (Art.-Nr. 32000), 1 Aufsatzteil Fußplattentraverse (Art.-Nr. 32000-A), 10 Schake Euro1 Schrankenzäune Typ BASIC (Art.-Nr. 33420K), 11 TL-Fußplatten K1 (Art.-Nr. 31991), 2 Zurrgurte, zweiteilig mit Ratsche (Art.-Nr. 50352-4), Lieferung: komplett gepackt.

	Art.-Nr.	kg	VPE
Set	33420KSET1	575,0	1

Schneeisen

zur Schneestange mit angeschmiedeter Spitze inkl. Halteringe Innendurchmesser Ø 50 mm, mit Inbusschraube 715 mm lang

	Art.-Nr.	kg	VPE
verzinkt	301407V	1,5	10

Grabenbrücke aus Kunststoff

Grabenbrückenelement aus Kunststoff, 1500 mm x 500 mm, belastbar mit bis zu 44 t, eine Verbindung mehrerer Elemente ist durch Stahlklammern möglich, Einzelradlast: 6 t bei 700 mm Grabenbreite, die rutschfeste Oberfläche sorgt für einen sicheren Einsatz

	Art.-Nr.	kg	VPE
Mittelstück	20260	44,0	20
Endstück	20260E	23,0	20

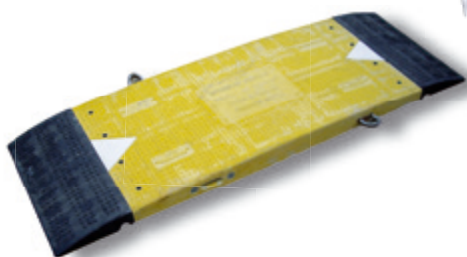

Lattenständer, verzinkt

stabile Konstruktion aus Stahl verschweißt, klappbar für den platzsparenden Transport, sowie die Lagerung, Position mit Bolzen und Sicherungssplint an Kette feststellbar, geeignet zum Einstecken von Holzlatten senkrecht in dafür vorgesehene Bügel, Breite: 750 mm, Länge: 1025 mm, Aufstellhöhe: 835 mm, die Holzlatten sind mit Schrauben fixierbar, zum Einhängen von Baustellenleuchten sind Haken angeschweißt

	Art.-Nr.	kg	VPE
für 3 senkrechte Latten	35306	24,0	14
für 4 senkrechte Latten	35307	27,0	14

Ständer für Absperrlatten, verzinkt

aus Stahlrohr \varnothing 42,4 x 2 x 990 mm mit Bügel zur Aufnahme von Latten verschweißt. In ein gekerbtes Blech lassen sich Baustellenlampen einhängen

	Art.-Nr.	kg	VPE
zur Aufnahme von 2 Latten	11279V	2,3	50
zur Aufnahme von 6 Latten	11280V	3,2	50

Lattenpfahl \varnothing 20 x 1400 mm

Moniereisen mit angeschmiedeter Spitze zum Einschlagen ins Erdreich, zum Absperrn von Baustellenbereichen in Kombination mit Absperrband oder eingehängten Holzlatten

	Art.-Nr.	kg	VPE
ohne Lattenhalter rot lackiert	302214R	2,4	250
mit 1 Lattenhalter rot weiß lackiert	302214RH1	2,6	250
mit 2 Lattenhalter rot weiß lackiert	302214RH2	2,8	250

mit 2 Haken, verzinkt	302214V2	2,8	250
-----------------------	----------	-----	-----

Signaltafelständer mit Lampenhalterung und Fußrost

Stahlkonstruktion aus Rundrohr \varnothing 33,7 mm, sowie stabilen Flacheisen, zur Aufnahme von Schilderpfosten existiert ein angeschweißter Rohrstützen aus \varnothing 42,4 x 2,9 x 200 mm mit Flügelschraube zur Befestigung der Schilderpfosten, inkl. Lampenhalterung, für den Transport ist der Signalständer zusammenklappbar

	Art.-Nr.	kg	VPE
verzinkt	353041	7,0	25

Signalhalter

wird in Kombination mit dem Signaltafelständer, sowie einem Schilderrohr eingesetzt, über die Flügelschraube lässt sich der Signalhalter auf dem Schilderrohr fixieren, jeweils 1 Signalhalter ober- und unterhalb eines Schildes halten dieses in der gewünschten Position

	Art.-Nr.	kg	VPE
verzinkt	31310S	0,5	25

Leitschrankenzaun

aus UV-beständigem, schlagzähem Kunststoff mit Folie Typ 1, Länge 1,20 m bis 2,00 m, geprüft nach TL Absperntechnik 97, entspricht den Vorschriften der ZTV-SA, Prüfnummer 333/04K

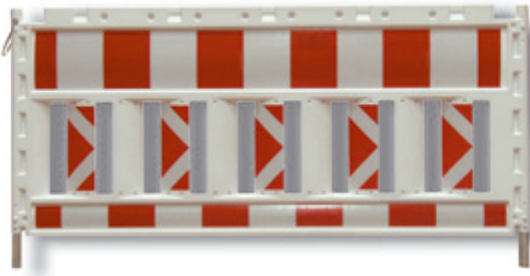

	Art.-Nr.	kg	VPE
Länge: 1,20 m, rechtsweisend	33312KSBR	8,0	20
Länge: 1,60 m, rechtsweisend	33316KSBR	10,0	20
Länge: 2,00 m, rechtsweisend	33320KSBR	12,0	20
Länge: 2,40 m, rechtsweisend	33324KSBR	14,0	20
Länge: 1,20 m, linksweisend	33312KSBL	8,0	20
Länge: 1,60 m, linksweisend	33316KSBL	10,0	20
Länge: 2,00 m, linksweisend	33320KSBL	12,0	20
Länge: 2,40 m, linksweisend	33324KSBL	14,0	20

Leitzaun aus Kunststoff

aus UV-beständigem, schlagzähem Kunststoff mit Folie Typ 1, Länge 1,20 m bis 2,00 m, geprüft nach TL Absperntechnik 97, entspricht den Vorschriften der ZTV-SA, Prüfnummer 333/04K



	Art.-Nr.	kg	VPE
Länge: 1,20 m, rechtsweisend	33312KBR	8,0	20
Länge: 1,60 m, rechtsweisend	33316KBR	10,0	20
Länge: 2,00 m, rechtsweisend	33320KBR	12,0	20
Länge: 2,40 m, rechtsweisend	33324KBR	14,0	20
Länge: 1,20 m, linksweisend	33312KBL	8,0	20
Länge: 1,60 m, linksweisend	33316KBL	10,0	20
Länge: 2,00 m, linksweisend	33320KBL	12,0	20
Länge: 2,40 m, linksweisend	33324KBL	14,0	20

Absperrschranke nach TL

zum vielseitigen Absperrern einsetzbar, aus verzinktem Stahlblech mit UV-Kantung gefertigt, mit rot / weißer, reflektierender Folie vom Typ 1 beklebt, seitlich montierte Universalhalterungen erlauben den Einsatz in Kombination mit Schrankenständern



	Art.-Nr.	kg	VPE
Länge: 1,20 m, Höhe 100 mm	32012	1,5	2
Länge: 1,60 m, Höhe 100 mm	32016	2,5	2
Länge: 2,00 m, Höhe 100 mm	32020	3,5	2
Länge: 2,40 m, Höhe 100 mm	32024	4,5	2
Länge: 1,20 m, Höhe 250 mm	33122	4,0	2
Länge: 1,60 m, Höhe 250 mm	33162	5,0	2
Länge: 2,00 m, Höhe 250 mm	33202	6,0	2
Länge: 2,40 m, Höhe 250 mm	33242	7,0	2

Schrankenzaun nach TL

geeignet zum Sichern von Gräben und anderen Baustellenbereichen, verzinktes Stahlgestell aus Rohrrahmen, mit Ø 42,4 mm Standrohren und Ø 26,9 mm waagerechten Rohren, zwischen den Rohren ist ein Gittergewebe eingeschweißt, das ein Absichern für Grabentiefen ab 1,25 m erlaubt, mit eingieteteter Schranke (Höhe: 250 mm) und eingieteteter Tastleiste (Höhe: 100 mm) und reflektierender, rot / weißer Folie beklebt, Konstruktion enthält Lochungen für Lampenhalter



	Art.-Nr.	kg	VPE
Länge: 1,60 m, Folie Typ 1	33316	19,0	20
Länge: 2,00 m, Folie Typ 1	33320	24,0	20
Länge: 2,40 m, Folie Typ 1	33324	28,0	20
Länge: 1,60 m, Folie Typ 2	333162	19,0	20
Länge: 2,00 m, Folie Typ 2	333202	24,0	20
Länge: 2,40 m, Folie Typ 2	333242	28,0	20

Durch die Verbindungsschlaufe können die Schrankenmäue miteinander verbunden werden.

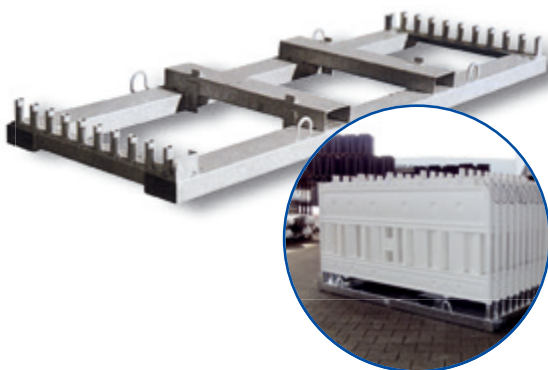

Lager- und Transporttraverse

für Schranken- und Verkehrsleitbänke, verzinkte Stahlkonstruktion, die sowohl dem Staplerverkehr als auch dem Kranbetrieb gerecht wird, Aufnahmekapazität: 20 St., als Ausführung für 2,00 m und 2,40 m Schranken- und Verkehrsleitbänke erhältlich

	Art.-Nr.	kg	VPE
Länge: 2,00 m, verzinkt	32000	80,0	1
Länge: 2,40 m, verzinkt	32400	90,0	1



Stapelpalette zum Transport von 20 Absturzsicherungen

mit herausnehmbaren Holmen für eine einfache Be- und Entladung, beidseitig einfahrbar, sicherer Transport durch 8 angeschweißte Einfahrschuhe, die Absturzsicherungen werden auf erhöht angeschweißte Querholme gestellt, sowohl für Staplerverkehr als auch für Kranbetrieb geeignet, durch die Kontur der Tulpenfüße lassen sich die Stapelpaletten standsicher stapeln. Füllmaße: 1,80 m x 1,10 m, Holmhöhe: 1,08 m

	Art.-Nr.	kg	VPE
verzinkt	32001	67,00	5



TL-Fußplatte nach K1 30 kg

zum Aufstellen von Schranken- und Verkehrsleitbänken, Schaftröhren oder Bauzäunen. Aus Kunststoffrecycling hergestellt, mit seitlichen Tragegriffen für eine praktikable Handhabung, Einstecktaschen: 1 Tasche: 40 mm x 40 mm, 1 Tasche: 60 mm x 60 mm und 2 Taschen: Ø 42 mm, Abmaße: Breite: 400 mm, Länge: 800 mm, Höhe: 120 mm

	Art.-Nr.	kg	VPE
Kunststoffrecycling	31991	30,0	30



Geprüft nach: TL Aufstellvorrichtungen Kennung K1, entspricht den Vorschriften der ZTV-SA



Stapelpalette für Fußplatten

für die Aufnahme von 21 St. Fußplatten geeignet (3 St. Fußplatten in der Breite und 7 St. Fußplatten in der Höhe), Standrohre und Querholme sind aus 50 mm x 50 mm Vierkantholz gefertigt, Füllmaße: 1,30 m x 0,63 m x 0,90 m, mit zusätzlichem Mittelholm, sowohl für Stapler- und Hubwagenverkehr als auch für Kranbetrieb geeignet, durch die Kontur der Tulpenfüße lassen sich die Stapelpaletten standsicher stapeln. Zurring für die Sicherung der Fußplatten wird mitgeliefert

	Art.-Nr.	kg	VPE
lackiert	50380	32,0	1
verzinkt	50380V	32,0	1



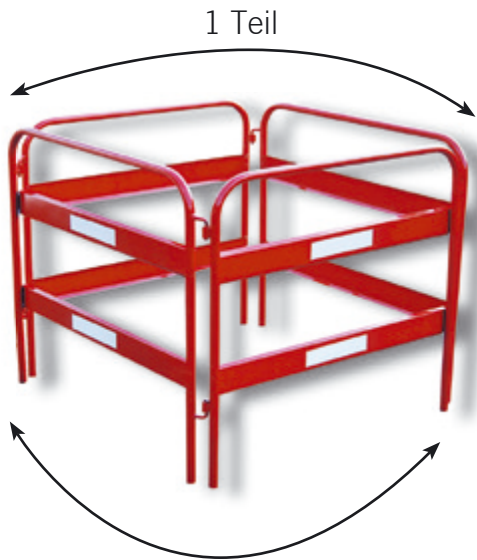

Schachtschutzgitter

zum Sichern von Gräben und anderen Baustellenbereichen, rot beschichtetes Stahlgestell mit weißen Reflexstreifen beklebt, die zusätzliche Sicherheit bieten. Grundgestell aus Ø 26,9 mm Rundrohr gefertigt, Gesamthöhe: 0,90 m, jeweils 1 Element besteht aus 2 zusammenklappbaren Rundbögen, die drehbar, aber fest miteinander verbunden sind, durch Hinzufügen von weiteren Elementen kann das Gitter unbegrenzt vergrößert werden

	Art.-Nr.	kg	VPE
1,00 m breit, 2-teilig	35600	30,0	1
1,20 m breit, 2-teilig	35620	32,0	1

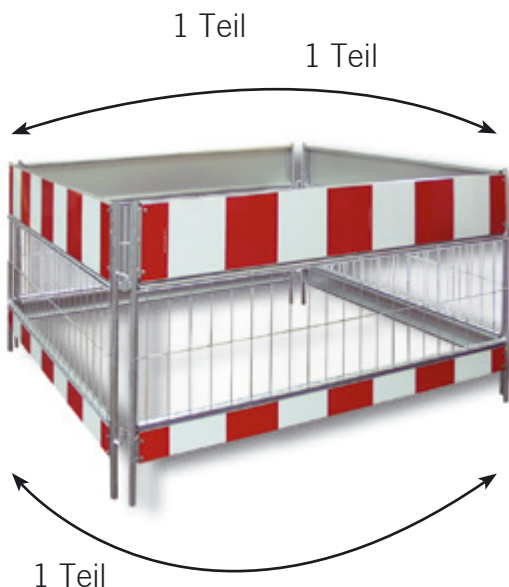

Schachtschutzgitter nach TL

geeignet zum Sichern von Gräben und anderen Baustellenbereichen, verzinktes Stahlgestell aus Rohrrahmen, aus Ø 26,9 mm Rundrohren gefertigt, zwischen den Rohren ist ein Gittergewebe eingeschweißt, mit eingienieteter Schranke (Höhe: 250 mm) und eingienieteter Tasteleiste (Höhe: 100 mm) mit reflektierender rot / weißer Folie Typ 1 beklebt, Gesamthöhe: 1,00 m, jeweils 1 Element besteht aus 2 zusammenklappbaren Gittern, die drehbar, aber fest miteinander verbunden sind, durch Hinzufügen von weiteren Elementen kann das Gitter unbegrenzt vergrößert werden

	Art.-Nr.	kg	VPE
1,00 m x 1,00 m, 2-teilig	34600	68,0	1
1,60 m x 1,60 m, 2-teilig	34601	86,0	1
2,00 m x 2,00 m, 2-teilig	34602	104,0	1

1 Element (Teil) besteht aus zwei zusammenklappbaren Gittern, mit zwei Scharnieren verbunden



Absperrschere

für den universellen Einsatz konstruiert, sofort und einfach aufbaubar, platzsparende Lagerung durch Zusammenschieben der vernieteten Flacheisen (30 mm x 5 mm) möglich, zum Erzeugen einer Warnwirkung sind die Flacheisen jeweils im Wechsel rot und weiß beschichtet, ein standfester Aufbau wird durch die breit aufgestellten Standfüße garantiert, Gesamthöhe: 1,00 m

	Art.-Nr.	kg	VPE
ausziehbar bis 2,50 m	35500	24,0	1
ausziehbar bis 3,50 m	35510	26,0	1



Vorwarnständer

für den Einsatz im Straßenverkehr, zum Aufschrauben von Verkehrszeichen, bei runden Verkehrsschildern sind bis zu Ø 750 mm, bei dreieckigen Schildern bis zu 900 mm möglich, eine Einsteckvorrichtung für eine Warnfahne ist ebenfalls enthalten, für den einfachen, platzsparenden Transport kann der Warnständer zusammengeklappt werden

	Art.-Nr.	kg	VPE
rot beschichtet	35100	9,5	5
verzinkt	35100V	10,0	5





Das RSA-Handbuch – Richtlinien für die Sicherung von Arbeitsstellen

Das RSA-Handbuch kommentiert die "Richtlinien für die Sicherung von Arbeitsstellen (RSA95)". Damit soll den Anwendern der RSA die Vorbereitung, die verkehrsrechtliche Anordnung, die Durchführung und die Überwachung von Sicherungsmaßnahmen an Arbeitsstellen erleichtert werden.

Das RSA-Handbuch soll dazu beitragen, geltende und neue Regelungen besser zu verstehen und ihren Auslegungsspielraum zu erkennen. Um den Anwendern die Nutzung der ZTV-SA zu erleichtern, sind im Kommentar alle jeweils erwähnten oder zusätzlich nützlichen Informationen aus anderen Regelwerken zusammengetragen. Begriffsbestimmungen und ein ausführliches Stichwortverzeichnis schaffen Übersicht.

Die ZTV-SA 97 sind vom Bundesminister für Verkehr (BMV) durch ARS Straßenbau Nr.34/1997 gleichzeitig mit neun einschlägigen Technischen Lieferbedingungen durch ARS Straßenbau Nr.35/1997 eingeführt worden (s. Teil III). Sie sind auf die einheitliche Anwendung auf allen Straßen gerichtet.

Abkürzungen:

-  **RSA:** Richtlinien für Sicherung an Arbeitsstellen
-  **ZTV-SA:** Zusätzliche Technische Vertragsbedingungen und Richtlinien für Sicherungsarbeiten an Arbeitsstellen
-  **BAST:** Bundesanstalt für Straßenwesen
-  **TL:** Technische Lieferbedingungen

Weitere Informationen zu der Standsicherheit nach TL finden Sie auf S. 28.



Zertifikate, technische Datenblätter, AGB's, Produktbeschreibungen etc. finden Sie im neuen Download Center im Internet:

www.schake.info

oder auch als gebundene Variante bei uns bestellbar:

Art.-Nr.	kg	VPE
3RSA	0,5	1



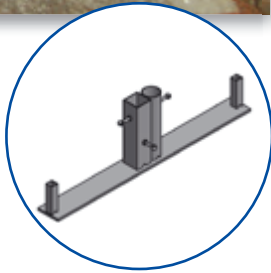

Schilderständer Typ W

Schilderständer zur Aufnahme von Schaftrohren 40 mm x 40 mm und 60 mm x 60 mm sowie Rundrohren bis Ø 60 mm. Sehr praktikable Handhabung aufgrund des geringen Gewichts und Volumens. Mittels Stellschrauben lassen sich auch verschiedene Schaftrohre sicher fixieren. Die Fußplatten können rechts und links auf die Rohrstützen aufgesetzt werden. Bestückung mit 2 Fußplatten möglich. Grundmaße: 960 mm x 100 mm



	Art.-Nr.	kg	VPE
verzinkt	35304W	11,0	1

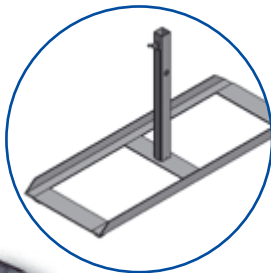

Schilderständer nach TL Typ K

zur Aufnahme von Schaftrohren 40 mm x 40 mm. Mittels Stellschraube können die Schaftrohre sicher fixiert werden. Eine Bohrung im senkrechten Holm ermöglicht den Transport des Schilderständers auch per Kran. Zur standfesten Positionierung sind 4 Füße unter das Grundgestell geschweißt. Bestückung mit bis zu 4 Fußplatten möglich. Die Fußplatten werden über den senkrechten Holm aufgesetzt und sind somit sicher fixiert. Grundmaße: 1200 mm x 450 mm. Gewichtsklasse K4. Aufstellhinweise entnehmen Sie der ZTV-SA



	Art.-Nr.	kg	VPE
verzinkt	35304	16,4	1

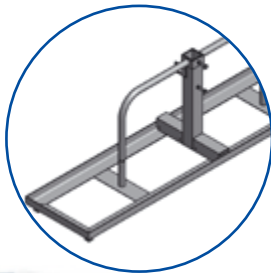

Schilderständer nach TL Typ G

zur Aufnahme von Schaftrohren 40 mm x 40 mm und 60 mm x 60 mm. Mittels 2 Stellschrauben lassen sich auch verschiedene Schaftrohre sicher fixieren. Eine angeschweißte Lasche ermöglicht den Transport auch per Kran. Zur standfesten Positionierung sind 4 Füße unter das Grundgestell geschweißt. Bestückung mit bis zu 8 Fußplatten möglich, jeweils 4 Fußplatten pro Seite stapelbar. Durch einen separaten Bügel werden die Fußplatten gegen Verrutschen gesichert. Grundmaße: 1920 mm x 450 mm. Gewichtsklasse K8. Aufstellhinweise entnehmen Sie der ZTV-SA



	Art.-Nr.	kg	VPE
verzinkt	35301	23,0	1



Fußplatten sind im Lieferumfang nicht enthalten. Bitte separat bestellen!

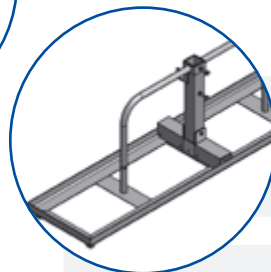

Schilderständer nach TL Typ U

wie Typ G, jedoch mit umlegbarem, senkrechtem Holm für die platzsparende Lagerung sowie den Transport. Grundmaße: 1920 mm x 450 mm. Gewichtsklasse K8. Aufstellhinweise entnehmen Sie der ZTV-SA

	Art.-Nr.	kg	VPE
verzinkt	35305	24,0	1

Schilderstände Typ S

besonders robuste Ausführung aus Winkeleisen verschweißt. Zur Aufnahme von Schaftrohren 40 mm x 40 mm und 60 mm x 60 mm. Mittels 2 Stellschrauben lassen sich auch verschiedene Schaftrohre sicher fixieren. Eine angeschweißte Lasche ermöglicht den Transport auch per Kran, durch die erhöhte Position des Hakens besonders geeignet auch mit Fußplatten bestückte Schilderstände, zu transportieren. Zur standfesten Positionierung sind 4 Füße unter das Grundgestell geschweißt. Die jeweils untere Fußplatte wird durch den Rahmen fixiert. Bestückung mit 6 Fußplatten möglich. Grundmaße: 880 mm x 990 mm

	Art.-Nr.	kg	VPE
verzinkt	35304S	32,0	1

Schilderstände Typ T2

Schilderstände zur Aufnahme von Rundrohren bis Ø 60 mm. Klappbare Konstruktion für einen einfachen und platzsparenden Transport und eine sehr komprimierte Lagerung. Auf beiden Seiten wird jeweils die untere Fußplatte durch den Rahmen aus Winkeleisen fixiert. Bestückung mit 2 Fußplatten möglich. Grundmaße: 920 mm x 820 mm.

	Art.-Nr.	kg	VPE
verzinkt	353012	17,0	1

Schilderstände Typ T4

Schilderstände zur Aufnahme von Rundrohren bis Ø 60 mm. Klappbare Konstruktion für einen einfachen und platzsparenden Transport und eine sehr komprimierte Lagerung. Auf beiden Seiten werden jeweils die unteren beiden, nebeneinander liegenden Fußplatten durch den Rahmen aus Winkeleisen fixiert. Bestückung mit 4 Fußplatten möglich. Grundmaße: 1720 mm x 820 mm

	Art.-Nr.	kg	VPE
verzinkt	353014	28,0	1

Fußplatten sind im Lieferumfang nicht enthalten. Bitte separat bestellen!

Schilderstände Typ L

Stahlkonstruktion mit teleskopierbaren Innenrohren, schwenkbaren Füßen und Tafelrohr mit 2 Schilderklemmen zum Befestigen von Schildern. Einfache Montage der Schilder ohne separates Schaftrohr möglich. Gesamthöhe: 2,10 m

	Art.-Nr.	kg	VPE
verzinkt	35300	11,0	1

Erdspieß Typ L1

Einschlagschaftrohr aus Ø 42 mm Rundrohr mit eingeschweißter Spitze. Inkl. Tafelrohr mit 2 Schilderklemmen zum Befestigen von Schildern. Einfache Montage der Schilder ohne separates Schaftrohr möglich. Gesamthöhe: 2,10 m

	Art.-Nr.	kg	VPE
verzinkt	35312	10,0	1



Erdspieß Typ Standard 40 nach TL

zum Einstecken von 40 mm x 40 mm Schaftrohren und Ø 42 mm Schaftrohr. Angespitztes T-Profil, mit aufgeschweißtem Schlagblech zum Einschlagen ins Erdreich. Ein Trapezblech sichert den Erdspieß gegen Torsion. Einschlagtiefe: 490 mm

	Art.-Nr.	kg	VPE
verzinkt	35302	5,0	1



Erdspieß Typ Standard 60 nach TL

zum Einstecken von 60 mm x 60 mm Schaftrohren und Ø 60 mm Schilderpfosten. Angespitztes T-Profil, mit aufgeschweißtem Schlagblech zum Einschlagen ins Erdreich. Ein Trapezblech sichert den Erdspieß gegen Torsion. 2 Stellschrauben fixieren das Schaftrohr sicher im Aufnahmestutzen. Einschlagtiefe: 460 mm

	Art.-Nr.	kg	VPE
verzinkt	35303	8,0	1



Erdspieß Typ N1

zum Einstecken von Rundrohren bis Ø 50 mm. Angespitztes T-Profil, mit aufgeschweißtem Aufnahmestutzen zum Einschlagen ins Erdreich. 2 Querrohre sichern den Erdspieß gegen Torsion. Das Rundrohr kann mittels eines Keils im Aufnahmestutzen festgeklemmt werden

	Art.-Nr.	kg	VPE
verzinkt	35308N	11,0	1

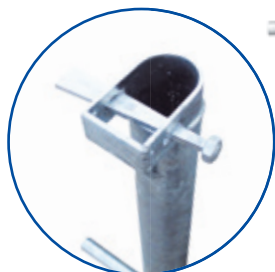

Erdspieß Typ C1

Geländeständer verzinkt Ø 26 x 1000 mm, Hülsenaufnahme: Ø 42,4 mm für Ø 33,7 mm Schilderrohr. Madenschraube zur Fixierung des Schilderrohrs im Aufnahme-
stutzen. 2 Bleche sichern den Geländeständer gegen Verdrehung

	Art.-Nr.	kg	VPE
verzinkt	35309C1	8,0	1

Erdspieß Typ C2

wie Typ C1, jedoch mit Hülsenaufnahme: Ø 48,3 mm für Ø 42,4 mm Schilderrohr

	Art.-Nr.	kg	VPE
verzinkt	35309C2	8,0	1

Erdspieß Typ H

Erdspieß mit Hohlkörper. Zum Einstecken von 40 mm x 40 mm Schaftrohren. Angespitztes Winkeleisen, mit aufgeschweißtem Hohlkörper zum Einschlagen ins Erdreich. Versatz des Einschlagwinkels zum Aufnahmestutzen. Einschlagtiefe: 350 mm

	Art.-Nr.	kg	VPE
verzinkt	353022	6	1

Adapter für Schilder

Adapter 410 mm lang für Schilder. Zum Einstecken in Schaftrohr 40 mm x 40 mm, Gesamtlänge 560 mm, inkl. 2 Schrauben zur Schilderbefestigung. Kann fix am Schild befestigt werden und dann sehr schnell in das Schaftrohr eingesteckt werden

	Art.-Nr.	kg	VPE
verzinkt	35304A	2,0	1

Stapelpalette für Schilder

Stapelpalette zur Aufnahme von 30 Schildern aus Ø 48,3 mm x 3,2 mm Rundrohr gefertigt. In die Aufnahmestutzen können die Schilder mit den aufgeschraubten Adaptern (35304A) bequem eingesteckt werden und stehen schnell und übersichtlich zur Entnahme zur Verfügung. Zum einfacheren Handling bei der Be- und Entladung sowie zur kompakten Lagerung, sind die Holme herausnehmbar. Durch die Aufnahmestutzen wird ein Verrutschen der Schilder während des Transports vermieden

	Art.-Nr.	kg	VPE
verzinkt	50190	69,0	1





Kombiständer nach TL

aus Vierkantrohr 40 mm x 40 mm, mit Flanschen zum Einhängen von TL-Absperrschranken, 1,20 m lang, nach TL-Aufstellvorrichtung geprüft

	Art.-Nr.	kg	VPE
verzinkt, mit 2 Flanschen	30340F	2,5	25
verzinkt, mit 4 Flanschen	30344F	2,7	25

Schrankenständer

zum Einhängen von Absperrschranken, verzinkte Stahlkonstruktion mit angeschweißten Flanschen zur Aufnahme der Universalhalterungen an den Absperrschranken, Höhe: 1,10 m

	Art.-Nr.	kg	VPE
verzinkt	35110	5,0	10



TL-Schaftrohr

verzinkt, aus Vierkantrohr 40 mm x 40 mm, nach TL- Aufstellvorrichtung geprüft

	Art.-Nr.	kg	VPE
Länge: 1,20 m	34013	2,5	25
Länge: 2,00 m	34020	4,0	25
Länge: 2,50 m	34025	5,0	25
Länge: 3,00 m	34030	6,0	25
Länge: 3,50 m	34035	7,0	25



Schaftrohr

verzinkt, aus Rundrohr, Ø 42 mm

	Art.-Nr.	kg	VPE
Länge: 1,20 m	34213	2,5	25
Länge: 2,00 m	34220	4,0	25
Länge: 2,50 m	34225	5,0	25
Länge: 3,00 m	34230	6,0	25

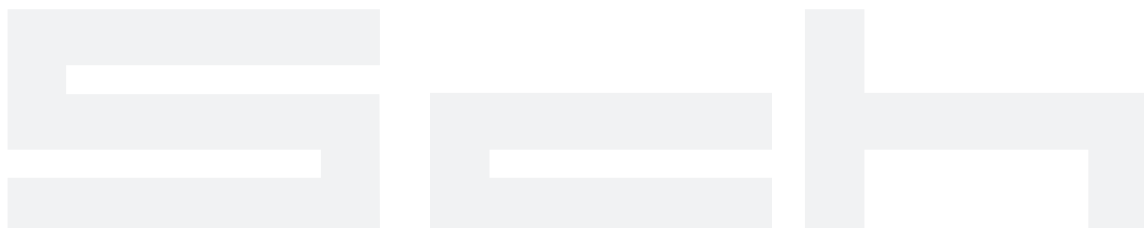



Schaftrohr aus Kunststoff

rot, stabile Ausführung Ø 42 mm, mit aufgepreßtem Rohrschuh

	Art.-Nr.	kg	VPE
Länge: 1,35 m	39013	1,26	10
Länge: 2,00 m	39020	1,82	10



Rohrschuh

aus Kunststoff 60 mm x 60 mm, für Schaftrohre

	Art.-Nr.	kg	VPE
Ø 42 mm	34042	0,1	100



Rohrschuh

aus Kunststoff 60 mm x 60 mm, für Schaftrohre

	Art.-Nr.	kg	VPE
40 mm x 40 mm und Ø 42 mm	34240	0,1	100



Schilderklemme

aus Kunststoff, passend für Vierkantrohre 40 mm x 40 mm und Rundrohre Ø 42 mm, mit Ösen zum Einhängen von Absperrschranken

	Art.-Nr.	kg	VPE
Kunststoff	31315	0,2	100



Schilderklemme

aus Kunststoff, passend für Vierkantrohre 40 mm x 40 mm und Rundrohre Ø 42 mm

	Art.-Nr.	kg	VPE
Kunststoff, rot	31313	0,12	150
Kunststoff, weiß	31313W	0,12	150



Schilderklemme

aus Kunststoff, passend für Rundrohre Ø 35 mm

	Art.-Nr.	kg	VPE
Kunststoff	31313-35	0,12	100



Schilderhalter

für Vierkantrohre 40 mm x 40 mm und Rundrohre Ø 42 mm, mit Ringschraube und V2A Mutter, aufbiegbar

	Art.-Nr.	kg	VPE
Kunststoff	31300	0,12	100



Schilderhalter

universal, für Rundrohr Ø 48 mm - Ø 60 mm, zur Befestigung von Allformschildern

	Art.-Nr.	kg	VPE
Kunststoff	34860	0,2	10



Schilderklemme

passend für Vierkantrohre 40 mm x 40 mm und Rundrohre Ø 42 mm

	Art.-Nr.	kg	VPE
verzinkt	31310	0,2	25



Schilderklemme

passend für Vierkantrohre 40 mm x 40 mm und Rundrohre Ø 42 mm, mit angeschweißten Haken zum Einhängen von Absperrschranken

	Art.-Nr.	kg	VPE
verzinkt	31311	0,35	25



Schilderklemme

passend für Vierkantrohre 40 mm x 40 mm und Rundrohre Ø 42 mm, mit angeschweißten Ösen zum Einhängen von Absperrschranken

	Art.-Nr.	kg	VPE
verzinkt	31312	0,3	25



Signalleuchte für TL-Baken

mit LED-Technik, zur Anbringung an Sicherheitsleitbaken, für einseitige oder doppelseitige Sicherung auf mehrspurigen Bundesstraßen und Autobahnen, inkl. Dämmerungsautomatik, **BAST-geprüft**

	Art.-Nr.	kg	VPE
Lichtaustritt einseitig, gelb	312112G	0,9	10
Lichtaustritt doppelseitig, gelb	312113G	0,9	10
Lichtaustritt einseitig, rot	312112R	0,9	10
Lichtaustritt doppelseitig, rot	312113R	0,9	10



Signalleuchte für TL-Baken

mit LED-Technik, zur Anbringung an Sicherheitsleitbaken und Schrankenzäunen, für einseitige oder doppelseitige Sicherung auf mehrspurigen Bundesstraßen und Autobahnen, mit integriertem Batteriekasten und Dämmerungsautomatik

	Art.-Nr.	kg	VPE
Lichtaustritt einseitig, gelb	312114G	1,0	10
Lichtaustritt doppelseitig, gelb	312115G	1,0	10
Lichtaustritt einseitig, rot	312114R	1,0	10
Lichtaustritt doppelseitig, rot	312115R	1,0	10



Baustellen-Warnleuchte

mit LED-Technik, Blink-Dauerlicht, zweiseitig, Optik Ø 180 mm, mit Halter und Batteriekasten, für 2 x 6 Volt Batterien, inkl. Dämmerungsautomatik

	Art.-Nr.	kg	VPE
Gelbe Optik	31211G	1,1	10
Rote Optik	31211R	1,1	10



Ersatz-Schlüssel für Baustellen-Warnleuchten

	Art.-Nr.	kg	VPE
Kunststoff	31211S	0,1	10



TL-Sicherheitsbake Typ 60B

zum universellen Absichern von Baustellenbereichen, mit durchgehendem Stützrohr, mit angeschweißter Platte zur Befestigung in der Fußplatte, mit rot / weißer Folie beklebt, reflektierend, geschützter Folienbereich durch Außenkante, Stutzen 60 mm x 60 mm



BAST geprüft
Prüfnummer: 1121

Zulassung mit Fußplatte 31992 (S. 29)

Zulassung mit Signalleuchte für TL-Baken (S. 25)

Prüfnummer System: 1121J45

Folie Typ 1, schraffiert

doppelseitig rechts- / linksweisend	36056	4,0	60
einseitig linksweisend	36056L	4,0	60
einseitig rechtsweisend	36056R	4,0	60
doppelseitig linksweisend	36056LL	4,0	60
doppelseitig rechtsweisend	36056RR	4,0	60

Art.-Nr.

kg

VPE

Folie Typ 2, schraffiert

doppelseitig rechts- / linksweisend	36056/2	4,0	60
einseitig linksweisend	36056/2L	4,0	60
einseitig rechtsweisend	36056/2R	4,0	60
doppelseitig linksweisend	36056/2LL	4,0	60
doppelseitig rechtsweisend	36056/2RR	4,0	60

Kunststoffbake Typ 60

zum universellen Absichern von Baustellenbereichen, mit rot / weißer Folie beklebt, geschützter Folienbereich durch Außenkante, Stutzen 60 mm x 60 mm, oberer Stutzen Ø 42 mm für Lampenbefestigung

Folie Typ 1, schraffiert

doppelseitig rechts- / linksweisend	36055	2,0	60
einseitig linksweisend	36055L	2,0	60
einseitig rechtsweisend	36055R	2,0	60
doppelseitig linksweisend	36055LL	2,0	60
doppelseitig rechtsweisend	36055RR	2,0	60

Art.-Nr.

kg

VPE

Folie Typ 2, schraffiert

doppelseitig rechts- / linksweisend	36055/2	2,0	60
einseitig linksweisend	36055/2L	2,0	60
einseitig rechtsweisend	36055/2R	2,0	60
doppelseitig linksweisend	36055/2LL	2,0	60
doppelseitig rechtsweisend	36055/2RR	2,0	60

Folie Typ 3, schraffiert

doppelseitig rechts- / linksweisend	36055/3	2,0	60
-------------------------------------	---------	-----	----

Folie Typ 1, pfeilförmig

doppelseitig rechts- / linksweisend	36055P	2,0	60
einseitig linksweisend	36055PL	2,0	60
einseitig rechtsweisend	36055PR	2,0	60
doppelseitig linksweisend	36055PLL	2,0	60
doppelseitig rechtsweisend	36055PRR	2,0	60

Folie Typ 2, pfeilförmig

doppelseitig rechts- / linksweisend	36055P/2	2,0	60
einseitig linksweisend	36055P/2L	2,0	60
einseitig rechtsweisend	36055P/2R	2,0	60
doppelseitig linksweisend	36055P/2LL	2,0	60
doppelseitig rechtsweisend	36055P/2RR	2,0	60





Kunststoffbake Typ 60W

zum universellen Absichern von Baustellenbereichen, doppelseitig mit rot / weißer Folie beklebt, geschützter Folienbereich durch Außenkante, Stutzen 60 mm x 60 mm an beiden Seiten

als Wendebake einsetzbar

	Art.-Nr.	kg	VPE
Folie Typ 1, schraffiert	36055W1	2,0	60
Folie Typ 2, schraffiert	36055W2	2,0	60
Folie Typ 3, schraffiert	36055W3	2,0	60

Kunststoffbake Typ 40

zum universellen Absichern von Baustellenbereichen, mit rot / weißer Folie beklebt, geschützter Folienbereich durch Außenkante, Stutzen 40 mm x 40 mm, oberer Stutzen Ø 42 mm für Lampenbefestigung

	Art.-Nr.	kg	VPE
Folie Typ 1, schraffiert			
doppelseitig rechts- / linksweisend	36045	2,0	60
einseitig linksweisend	36045L	2,0	60
einseitig rechtsweisend	36045R	2,0	60
doppelseitig linksweisend	36045LL	2,0	60
doppelseitig rechtsweisend	36045RR	2,0	60

	Art.-Nr.	kg	VPE
Folie Typ 2, schraffiert			
doppelseitig rechts- / linksweisend	36045/2	2,0	60
einseitig linksweisend	36045/2L	2,0	60
einseitig rechtsweisend	36045/2R	2,0	60
doppelseitig linksweisend	36045/2LL	2,0	60
doppelseitig rechtsweisend	36045/2RR	2,0	60

	Art.-Nr.	kg	VPE
Folie Typ 3, schraffiert			
doppelseitig rechts- / linksweisend	36045/3	2,0	60

	Art.-Nr.	kg	VPE
Folie Typ 1, pfeilförmig			
doppelseitig rechts- / linksweisend	36045P	2,0	60
einseitig linksweisend	36045PL	2,0	60
einseitig rechtsweisend	36045PR	2,0	60
doppelseitig linksweisend	36045PLL	2,0	60
doppelseitig rechtsweisend	36045PRR	2,0	60

	Art.-Nr.	kg	VPE
Folie Typ 2, pfeilförmig			
doppelseitig rechts- / linksweisend	36045P/2	2,0	60
einseitig linksweisend	36045P/2L	2,0	60
einseitig rechtsweisend	36045P/2R	2,0	60
doppelseitig linksweisend	36045P/2LL	2,0	60
doppelseitig rechtsweisend	36045P/2RR	2,0	60

Lager- und Transportgestell

leicht montierbares Gestell für die Aufnahme von 80 St. Sicherheitsbaken, Gestell kann für den platzsparenden Transport schnell in kompakte Komponenten zerlegt werden, inkl. Befestigungsmaterial

	Art.-Nr.	kg	VPE
verzinkt	36060	58,0	1





TL-Fußplatte nach K1 30 kg

zum Aufstellen von Schrankenzäunen, Schaffrohren oder Bauzäunen, aus Kunststoffrecycling hergestellt, mit seitlichen Tragegriffen für eine praktikable Handhabung, Einstecktaschen: 1 Tasche: 40 mm x 40 mm, 1 Tasche: 60 mm x 60 mm und 2 Taschen: Ø 42 mm, Abmaße: Breite: 400 mm, Länge: 800 mm, Höhe: 120 mm

	Art.-Nr.	kg	VPE
Kunststoffrecycling	31991	30,0	30

Geprüft nach: TL Aufstellvorrichtungen Kennung K1, entspricht den Vorschriften der ZTV-SA

Standsicherheit nach TL

Die von Aufstellvorrichtungen zu tragenden Elemente können sich nach Flächengröße und -anordnung sowie nach der Aufstellhöhe unterscheiden; innerorts und außerorts ist mit unterschiedlichen Windlasten zu rechnen. Den verschiedenen Anforderungen entsprechend sind in der folgenden Tabelle ausgewählte Standsicherheitsklassen Kx mit den jeweiligen Prüfkraften zusammengestellt.

Sicherheitsklasse	K 1	K 2	K 3	K 4	K 5	K 6	K 7	K 8	K 9
Prüfkraft P [N]	120	240	360	480	600	720	960	1080	1920

Fußplatten, Fußplattenträger und Ständer sind gemäß ihrer Standsicherheit einer Klasse zuzuordnen.

**TL-Fußplatte nach K1 ca. 38 Kg**

Maße: 770 mm lang, 400 mm breit
Höhe 100 mm mit Einstecktaschen
40 mm x 40 mm, 42 mm, 60 mm x 60 mm, Ø 48 mm

	Art.-Nr.	kg	VPE
Kunststoffrecycling	31994	38,0	30

**TL-Sicherheits-Bakenfußplatte 32 kg**

zum Aufstellen von Schrankenstäben, Schaftröhren oder Bauzäunen, aus Kunststoffrecycling hergestellt, mit seitlichen Tragegriffen für eine praktikable Handhabung, Einstecktaschen: 1 Tasche: 40 mm x 40 mm, 1 Tasche: 60 mm x 60 mm und 2 Taschen: Ø 42 mm, Abmaße: Breite: 425 mm, Länge: 850 mm, Höhe: 120 mm

	Art.-Nr.	kg	VPE
Kunststoffrecycling	31992	32,0	30

Geprüft nach: BAST, Prüf-Nr.: 45

**Fußplatte 25 kg**

zum Aufstellen von Schrankenstäben, Schaftröhren oder Bauzäunen, aus Kunststoffrecycling hergestellt, mit seitlichen Tragegriffen für eine praktikable Handhabung, Einstecktaschen: 1 Tasche: 40 mm x 40 mm, 1 Tasche: 60 mm x 60 mm und 2 Taschen: Ø 42 mm, Abmaße: Breite: 400 mm, Länge: 800 mm, Höhe: 100 mm

	Art.-Nr.	kg	VPE
Kunststoffrecycling	31993	25,0	30

**Stapelpalette für Fußplatten**

für die Aufnahme von 21 Stück Fußplatten geeignet (3 St. Fußplatten in der Breite und 7 St. Fußplatten in der Höhe), Standrohre und Querholme sind aus 50 mm x 50 mm Vierkantrohr gefertigt, Füllmaße: 1,30 x 0,63 x 0,90 m, mit zusätzlichem Mittelholm, sowohl für Stapler- und Hubwagenverkehr, als auch für Kranbetrieb geeignet, durch die Kontur der Tulpenfüße lassen sich die Stapelpaletten standsicher stapeln, Zurrgerät für die Sicherung der Fußplatten wird mitgeliefert

	Art.-Nr.	kg	VPE
lackiert	50380	32,0	1
verzinkt	50380V	32,0	1

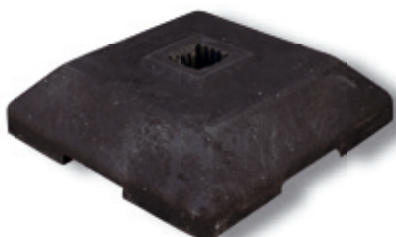
**Bakenständerfußplatte 12 kg**

zum Aufstellen von Baken, aus Kunststoffrecycling hergestellt, Abmaße: Breite: 400 mm, Länge: 400 mm, Höhe: 100 mm

	Art.-Nr.	kg	VPE
mit Einstecktasche 60 mm x 60 mm	38000	12,0	25
mit Einstecktasche 40 mm x 40 mm	38040	12,0	25



Blockbatterie 6V / 7AH (7000 Milliampere Stunden)

hohe Belastbarkeit, Dauerlicht bis 280 Std., Blinklicht bis 1850 Std.

	Art.-Nr.	kg	VPE
Zink-Kohle-Batterie	3B37	0,5	24



Batteriebox

passend für 2 x 6 Volt Batterien

	Art.-Nr.	kg	VPE
Kunststoff	3B30	0,5	1



Luftsauerstoff Batterie 6V / 120AH (120000 Milliampere Stunden)

hohe Belastbarkeit, Dauerlicht bis 1850 Std.

	Art.-Nr.	kg	VPE
Luftsauerstoff-Batterie	3LS614	2,0	1



Markierungsfolie

für Straßenmarkierungen, 12 cm Dünnschicht, **BAST geprüft**

	Art.-Nr.	kg	VPE
gelb	3M120G	4,0	100 m
weiß	3M120W	4,0	100 m

für Straßenmarkierungen, 15 cm Dünnschicht, **BAST geprüft**

	Art.-Nr.	kg	VPE
gelb	3M150G	5,0	100 m
weiß	3M150W	5,0	100 m



Primer für Markierungsfolie

bewirkt eine verbesserte Verbindung zwischen der Fahrbahn und der Markierungsfolie

	Art.-Nr.	kg	VPE
Inhalt: 7 l	39113	7,0	1

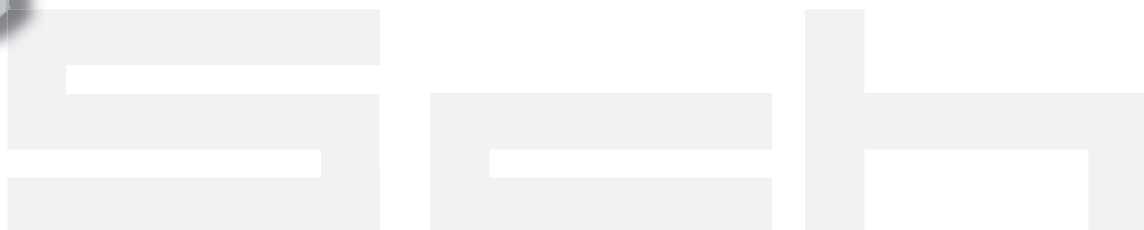



Markierungsknopf Ø 120 mm
gelb, zum Aufkleben

	Art.-Nr.	kg	VPE
mit zwei Reflexlinsen einseitig	39110	0,2	50
mit zwei Reflexlinsen beidseitig	39111	0,2	50



Markierungsknopf Ø 120 mm mit Fähnchen
gelb, zum Aufkleben

	Art.-Nr.	kg	VPE
mit zwei Reflexlinsen einseitig	39110F	0,3	50
mit zwei Reflexlinsen beidseitig	39111F	0,3	50



Alumarkierungsnagel Ø 100 mm
zum Aufkleben

	Art.-Nr.	kg	VPE
ohne Reflexlinsen	39120	0,2	50
mit Schaft zum Einsetzen ohne Reflexlinsen	39129	0,2	50
mit Schaft zum Einschlagen ohne Reflexlinsen angespitzt	39130	0,2	50



Alumarkierungsnagel 100 mm x 100 mm
zum Aufkleben

	Art.-Nr.	kg	VPE
ohne Reflexlinsen	39121	0,2	25
mit zwei Reflexlinsen einseitig	39122	0,2	25
mit zwei Reflexlinsen beidseitig	39123	0,2	25

Die Markierungsnägel sind auch mit farbigen Reflektoren (gelb, rot) lieferbar.



Alumarkierungsnagel 100 mm x 100 mm
mit Schaft zum Einsetzen

	Art.-Nr.	kg	VPE
mit zwei Reflexlinsen einseitig	39126	0,2	25
mit zwei Reflexlinsen beidseitig	39127	0,2	25

Die Markierungsnägel sind auch mit farbigen Reflektoren (gelb, rot) lieferbar.
Schaftlänge: ca. 7- 8 cm, Schaftdurchmesser: 10 -12 mm



Zweikomponenten Kleber
(80 g Kleber pro Markierungsnagel)

	Art.-Nr.	kg	VPE
	39112	10,0	1

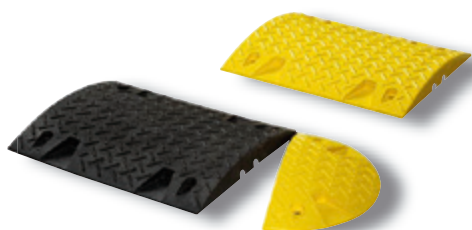

Bodenschwelle

aus Recycling, 430 mm Überfahrlänge, Mittelstücke Breite: 500 mm mit 4 Reflektorlinsen, Endstücke Breite: 215 mm mit Reflektorlinsen

	Art.-Nr.	kg	VPE
Mittelstück, gelb, Höhe: 30 mm	3393-31	6,2	1
Mittelstück, schwarz, Höhe: 30 mm	3393-30	6,2	1
Endstück, gelb, Höhe: 30 mm	3393-31E	1,9	1
Endstück, schwarz, Höhe: 30 mm	3393-30E	1,9	1
Mittelstück, gelb, Höhe: 50 mm	3393-51	10,2	1
Mittelstück, schwarz, Höhe: 50 mm	3393-50	10,2	1
Endstück, gelb, Höhe: 50 mm	3393-51E	2,8	1
Endstück, schwarz, Höhe: 50 mm	3393-50E	2,8	1
Mittelstück, gelb, Höhe: 60 mm	3393-61	13,0	1
Mittelstück, schwarz, Höhe: 60 mm	3393-60	13,0	1
Endstück, gelb, Höhe: 60 mm	3393-61E	3,7	1
Endstück, schwarz, Höhe: 60 mm	3393-60E	3,7	1

Zum Aufdübeln oder Ankleben geeignet. Befestigungsmaterial nicht im Lieferumfang enthalten.





Bodenschwelle

aus Gummi, schwarz mit gelben Feldern, 50 mm hoch, 800 mm Überfahrlänge

	Art.-Nr.	kg	VPE
Mittelstück, B: 400 mm	3393-55	15,0	1
Anfangsstück mit Zapfen, B: 150 mm	3393-55A	5,0	1
Endstück ohne Zapfen, B: 150 mm	3393-55E	5,0	1

Zum Aufdübeln oder Aufkleben geeignet. Befestigungsmaterial nicht im Lieferumfang enthalten.



Tempo Rundstopper

aus Recycling, Ø 425 mm, 50 mm hoch

	Art.-Nr.	kg	VPE
gelb	3393-52	5,6	1

Zum Aufdübeln oder Aufkleben geeignet. Befestigungsmaterial nicht im Lieferumfang enthalten. Bodenschwelle ist für Schwerlastverkehr geeignet.

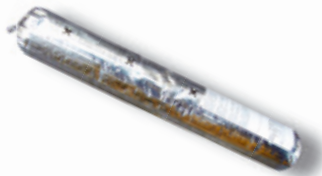

Kleber

zur Montage von Bodenschwellen

	Art.-Nr.	kg	VPE
Inhalt: 600 ml	39117	0,7	1



Befestigungsset

best. aus Schraube Ø 10 x 120 mm, Dübel Ø 12 x 120 mm und Unterlegscheibe

	Art.-Nr.	kg	VPE
je Stück	3393-B	0,16	1

Empfohlene Überfahrgeschwindigkeit für Bodenschwellen

Höhe	30 mm	50 mm	60 mm
Geschwindigkeitsempfehlung (max.)	30 km/h	20 km/h	10 km/h

„Im öffentlichen Verkehr sind Bodenschwellen anordnungspflichtig“

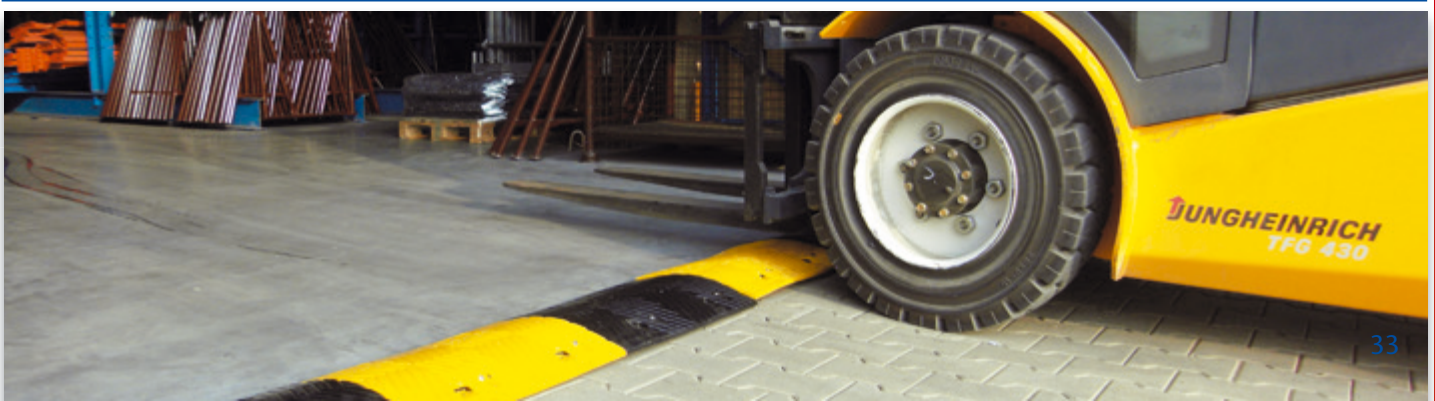

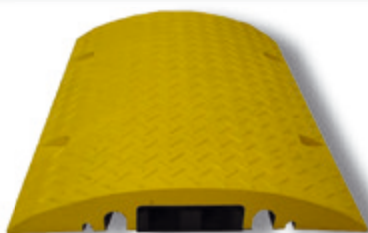

Kabelbrücke

aus Recycling, mit 6 Kanälen, mittels eines Einsatzes können die Elemente verbunden werden, Maße: 800 mm x 600 mm x 80 mm, ohne Befestigungsmaterial

	Art.-Nr.	kg	VPE
Kabelbrücke ohne Einsatz, schwarz	339380	24,6	30
Kabelbrücke ohne Einsatz, gelb	339381	24,6	30
Einsatz, schwarz	339382	4,8	30

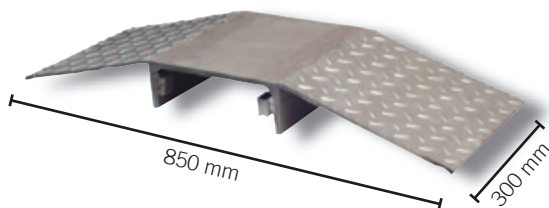

Schlauch- und Kabelbrücke

sehr robuste Konstruktion zum Schutz von Versorgungsleitungen, kann bis zu 40 t belastet werden, für die Verbundbildung mehrerer Elemente sind seitlich Haken und Ösen angeschweißt, Abmaße Durchlasskanal: 220 mm x 300 mm x 80 mm Außenmaße: 850 mm x 300 mm x 80 mm

	Art.-Nr.	kg	VPE
verzinkt	33931	24,0	1

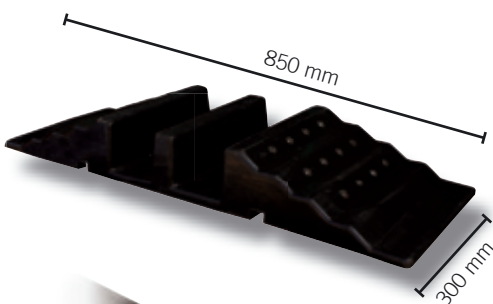

Schlauch- und Kabelbrücke

enthält 2 Kanäle für Schläuche bis zu 3 Zoll, inkl. Verbindungselementen, beliebig erweiterbar, durch Reflektoren auch bei Dunkelheit gut sichtbar, Abmaße Durchlasskanal: 90 mm x 300 mm x 90 mm Außenmaße: 850 mm x 300 mm x 90 mm

	Art.-Nr.	kg	VPE
PVC	33933	11,0	1

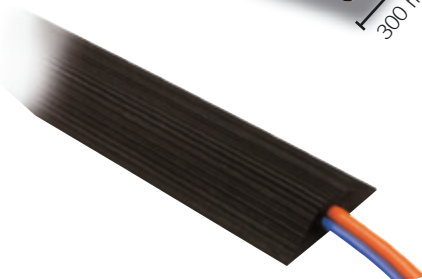

Überfahrerschutz aus Gummi nach unten offen

(Angaben in mm)

Durchlass	Länge	Breite	Art.-Nr.	kg	VPE
Ø 55	1500	200	339323	9,0	1

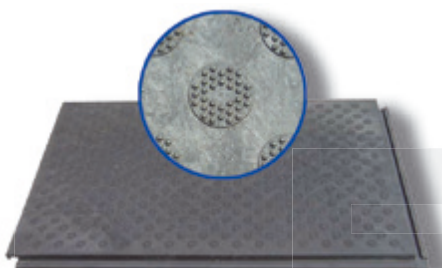

Schutzmatte für Events

mit Noppen gegen Abrutschen, über Nut und Feder kann eine Verbindung zwischen den Platten hergestellt werden Maße: 1200 mm x 800 mm x 43 mm

	Art.-Nr.	kg	VPE
Gummi	33901	29,0	30

Überfahrerschutz-System A

mit 3 Kanälen für Kabel und Schläuche, kann bis zu 20 t belastet werden, mittels von Verbindungszapfen können Elemente verbunden werden, Abmaße Durchlasskanäle: 2 x 65 mm x 50 mm und 1 x 55 mm x 50 mm, Außenmaße: 600 mm x 880 mm x 75 mm, inkl. eingegossenem Verbindungszapfen, auch zum Aufdübeln geeignet, ohne Befestigungsmaterial

	Art.-Nr.	kg	VPE
Kunststoff	33934	20,0	1

Endstück ohne Adapter (System A)

	Art.-Nr.	kg	VPE
Kunststoff	33934E	2,5	1

Endstück mit Adapter (System A)

	Art.-Nr.	kg	VPE
Kunststoff	339322A	2,5	1

Winkelstück 45° mit Adapter (System A)

	Art.-Nr.	kg	VPE
Kunststoff, Winkel nach rechts	33932W	5,5	1
Kunststoff, Winkel nach links	33932WL	5,5	1

Überfahrerschutz-System B

mit 3 Kanälen für Kabel und Schläuche, kann bis zu 40 t belastet werden, mittels von Verbindungszapfen können Elemente verbunden werden, Abmaße Durchlasskanäle: 50 mm x 50 mm, Außenmaße: 600 mm x 1000 mm x 80 mm, ohne Befestigungsmaterial

	Art.-Nr.	kg	VPE
Kunststoff	33932	20,0	1

Durchlasskanäle sind durch zu öffnende Deckel gut geschützt.
1 Paar Verbindungszapfen inklusive.

Verbindungszapfen (System B)

1 Paar = 2 Stück

	Art.-Nr.	kg	VPE
Kunststoff	339321	0,2	1

Endstück (System B)

	Art.-Nr.	kg	VPE
Kunststoff	33932E	2,5	1



Leitkegel

rot / weiß tagesleuchtend, aus starkem PVC-Material, gute Standfestigkeit, stapelbar, für den Einsatz im Lager, auf Parkplätzen, zum schnellen und kurzfristigen Absichern

	Art.-Nr.	kg	VPE
Höhe: 200 mm	3L200	0,2	10
Höhe: 320 mm	3L320	0,5	25
Höhe: 500 mm	3L500	1,2	10
Höhe: 750 mm	3L750	3,2	5



Leitkegel nach TL

rot / weiß vollreflektierend, Folie Typ 1, aus starkem PVC-Material, gute Standfestigkeit, stapelbar, siehe TL-Leitkegel, STVO und RSA, zum schnellen und kurzfristigen Absichern

	Art.-Nr.	kg	VPE
Höhe: 500 mm	3L500TL	2,5	10
Höhe: 750 mm	3L750TL	5,0	5

rot / weiß vollreflektierend, Folie Typ 2

	Art.-Nr.	kg	VPE
Höhe: 500 mm	3L500TL2	2,5	10
Höhe: 750 mm	3L750TL2	5,0	5



Leitkegel BAST geprüft nach TL

Gewichtsklasse 3 der TL, Folie Typ 1, rot / weiß vollreflektierend, nach STVO, Fußplatte aus Recycling-Material, extrem rutschfest

	Art.-Nr.	kg	VPE
Höhe: 500 mm	3L530TL	2,5	10
Höhe: 750 mm	3L730TL	5,0	5





Leitkegel mit Blitzstableuchte nach TL

rot / weiß vollreflektierend, nach STVO, Batterierohr für 5 Monozellen
(Elektronenblitzlicht Ø 180 mm)

	Art.-Nr.	kg	VPE
Höhe: 500 mm	3L510TL	3,0	1
Höhe: 750 mm	3L710TL	5,0	1



Leitkegel mit Blitzstableuchte nach TL

rot / weiß vollreflektierend, nach STVO, Batteriekasten für 4 Blockbatterien
6V / 7AH (Elektronenblitzlicht Ø 180 mm)

	Art.-Nr.	kg	VPE
Höhe: 750 mm	3L720TL	7,5	1



Absperrgurt

Adaptoraufsatz für alle Leitkegeltypen, mit 3 Metern Absperrgurt, 52 mm hoch
mit Federzug, Gesamthöhe: 230 mm, Gehäusefarbe: orange / schwarz,
Farbe Gurtband wahlweise:

	Art.-Nr.	kg	VPE
rot / weiß	3A350RW	0,3	1
gelb / schwarz	3A350GS	0,3	1
blau / weiß	3A350BW	0,3	1



Absperrgurt

Adaptoraufsatz für alle Leitkegeltypen, mit 12 Metern Absperrgurt, 50 mm breit,
Gurtfarbe: rot/weiß; Gesamthöhe: 290 mm,
Artikelfarbe: orange (Korpus)/ schwarz (Deckel); mit Federzug und Feststellbremse

	Art.-Nr.	kg	VPE
Gurtfarbe rot / weiß	3A351RW	0,3	1



inklusive Fase



mit Vierkantspitze

Schnurpfahl

für den vielseitigen Einsatz im Straßenbau, unbeschichtet, aus handelsüblichem Stahl gefertigt, mit angeschmiedeter Spitze zum praktikablen Einschlagen in den Boden, in den verschiedensten Abmessungen erhältlich, inkl. Fase

Durchmesser 14 mm	Art.-Nr.	kg	VPE
1000 mm	301410	1,2	10
1200 mm	301412	1,5	10

Durchmesser 16 mm	Art.-Nr.	kg	VPE
800 mm	301608	1,3	10
1000 mm	301610	1,6	10
1200 mm	301612	1,9	10

Durchmesser 18 mm	Art.-Nr.	kg	VPE
800 mm	301808	1,6	10
1000 mm	301810	2,0	10
1200 mm	301812	2,4	10

Durchmesser 20 mm	Art.-Nr.	kg	VPE
800 mm	302008	2,0	10
1000 mm	302010	2,5	10
1200 mm	302012	3,0	10

Andere Abmessungen auf Anfrage.

Pilzschlagschutz, aus schlagfestem Kunststoff

innen 20 mm konisch reduziert, für Schnurpfähle Ø 16 - 20 mm

	Art.-Nr.	kg	VPE
rot	301823	0,04	1

Pilzschlagschutz, aus schlagfestem Kunststoff

innen 35 mm konisch reduziert, für Schnurpfähle Ø 20 - 35 mm

	Art.-Nr.	kg	VPE
rot	301824	0,04	1

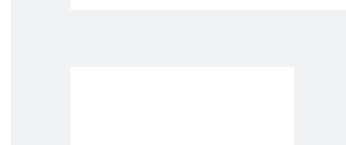
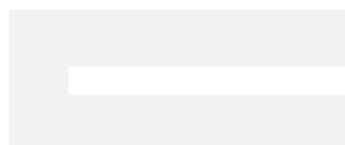
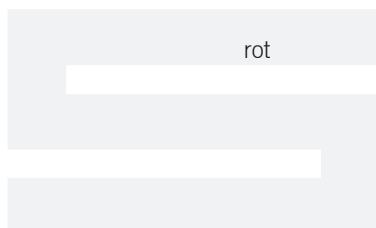

Schnurpfähle – für den vielfältigen Einsatz im Straßenbau!

Schnurpfähle werden standardmäßig in den Abmessungen 14, 16, 18, 20 mm Durchmesser lagenweise zu 100 St. auf Palette gelegt. (5 Lagen mit jeweils 100 St., siehe Abbildung)

So ist die Palette mit ca. 1 t Gewicht belastet und noch gut händelbar.

Vorteile:
schnell sichtbare Stückzahl, kein Herunterfallen der Bunde, sicheres Stapeln, auch noch von zusätzlich anderen Materialien

Es besteht auch die Möglichkeit, die Schnurpfähle nur in eine Richtung auf einer Palette positionieren zu lassen (siehe Abbildung). Hierzu muss die Artikel Nr. mit der Endung „längs“ ergänzt werden.

Vorteil:
platzsparende Lagerung in Palettenregalen

Jeder Schnurpfahl durchläuft einen Schmiedevorgang, der eine zusätzliche Steigerung des Härtegrades in der Spitze des Schnurpfahls zur Folge hat

Die Vielfalt der Einsatzmöglichkeiten von Schnurpfählen reicht vom kleinen Pflasterbetrieb bis hin zur professionellen Anwendung im Straßenbau

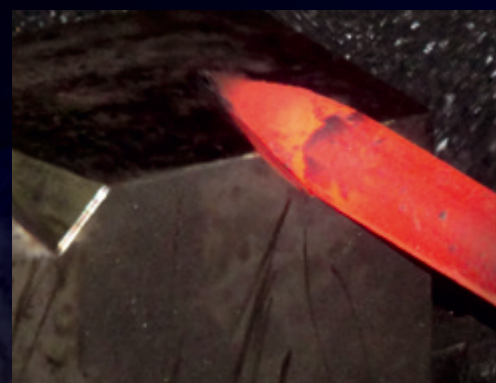

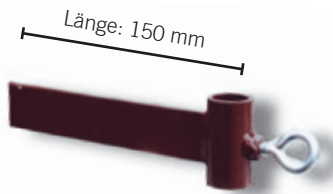

Richtschnurhalter

zum Aufschrauben auf Schnurpfähle, mittels Feststellschraube fixierbar, mit angeschweißtem Flacheisen mit Kerbe zur Seilführung, aufschraubbar auf Ø 18 mm Schnurpfähle

	Art.-Nr.	kg	VPE
lackiert	301820	0,4	1



Richtschnurhalter

zum Aufschrauben auf Schnurpfähle, mittels Feststellschraube fixierbar, mit Rundstahl Ø 13 mm inkl. Kerbe zur Seilführung, aufschraubbar auf alle Schnurpfähle Ø 10 mm - Ø 20 mm, Rundstahl in Längsrichtung verschiebbar

	Art.-Nr.	kg	VPE
verzinkt	301821	1,5	1



Richtschnurhalter

zum Aufstecken auf Schnurpfähle, aus Kunststoff, passend für alle Schnurpfähle, mit Seilführung

	Art.-Nr.	kg	VPE
Kunststoff	301822	0,1	25



Nivellierführer, schwarz

mit montierter Inbusschraube M8 (VA),
Abmessung: 20,5 mm x 30,5 mm x 200 mm, mit oder ohne Klemmbügel (VA) lieferbar

	Art.-Nr.	kg	VPE
mit Klemmbügel, ohne Stelling	301825	0,22	25
ohne Klemmbügel, ohne Stelling	301825-0	0,20	25
Klemmbügel	301825-1	0,02	25
Stelling	301825-2	0,10	25



Rundlitzseil

zum Einlegen in Richtschnurhalter, Seil Ø 2 mm

	Art.-Nr.	kg	VPE
verzinkt	301830	50,0	500 m



Brechstange

sehr robuste Ausführung, mit angeschmiedeter Spitze und gerader Schneide, aus 30 mm Rundstahl gefertigt, schwarz pulverbeschichtet, in verschiedenen Längenausführungen erhältlich

	Art.-Nr.	kg	VPE
Länge: 1,00 m	10194	6,0	10
Länge: 1,25 m	10195	7,5	10
Länge: 1,50 m	10196	9,0	10
Länge: 1,80 m	10197	11,0	10
Länge: 2,00 m	10198	12,0	10



wie oben, allerdings mit Spitze und gebogener Schneide mit Klaue

Länge: 1,00 m	10194GS	6,0	10
Länge: 1,25 m	10195GS	7,5	10
Länge: 1,50 m	10196GS	9,0	10
Länge: 1,80 m	10197GS	11,0	10
Länge: 2,00 m	10198GS	12,0	10

Nageleisen 800 mm x 18 mm, 6-kant Stahl

Länge: 800 mm, Breite: 18 mm

	Art.-Nr.	kg	VPE
lackiert	10193	1,8	1

Laterneneisen

für den vielseitigen Einsatz im Straßenbau, rot lackiert, aus Ø 12 mm Rundstahl gefertigt, mit angeschweißtem U-Bügel zum Einlegen von Kabeln, Schnüren etc., mit angeschmiedeter Spitze zum praktikablen Einschlagen in den Boden, Länge: 1,25 m

	Art.-Nr.	kg	VPE
rot lackiert	31551	1,0	10

Laterneneisen

für den vielseitigen Einsatz im Straßenbau, rot lackiert, aus Ø 12 mm geriffeltem Rundstahl gefertigt, mit angeschweißtem UVW-Bügel zum Einhängen von Kabeln, Schnüren etc., mit angeschmiedeter Spitze zum praktikablen Einschlagen in den Boden, Länge: 1,25 m

	Art.-Nr.	kg	VPE
rot lackiert	315522	1,0	10

Absperrband

doppelseitig bedruckt, in rot / weiß geblockt, 500 m Rolle im Spezialkarton

Abmaße:	Art.-Nr.	kg	VPE
0,03 mm x 80 mm x 500 m	3WT8500	1,0	1



Event - Seite 42 - 49

Absperrgitter
Polizeigitter
Personenleitsystem



Bild: istockphoto.de, 25770252, Nadejda, IT



Absperrgitter Typ D

zum vielseitigen Einsatz, zum Absperrn und Sichern von Veranstaltungsbereichen, verzinkte Stahlkonstruktion aus \varnothing 33,7 mm Rundrohr verschweißt, seitlich am Gestell sind Haken und Verbindungsbügel angeschweißt, die ein Verbinden mehrerer Elemente ermöglichen, zwei Füße aus gebogenem Rundrohr sorgen für eine standfeste Positionierung des Gitters, Gesamthöhe: 1,10 m, in verschiedenen Längenausführungen erhältlich, stabile senkrechte Stäbe aus \varnothing 16 mm Rundrohr sorgen für eine sichere Absperrung

	Art.-Nr.	kg	VPE
Länge: 2,00 m, 14 Stäbe	419.001	15,5	25
Länge: 2,50 m, 18 Stäbe	419.00	18,0	25



Absperrgitter Typ C

zum vielseitigen Einsatz, zum Absperrn und Sichern von Veranstaltungsbereichen, verzinkte Stahlkonstruktion aus \varnothing 38 mm Rundrohr verschweißt, seitlich am Gestell sind Haken und Verbindungsbügel angeschweißt, die ein Verbinden mehrerer Elemente ermöglichen, zwei Füße aus gebogenem Rundrohr sorgen für eine standfeste Positionierung des Gitters, Gesamthöhe: 1,10 m, stabile senkrechte Stäbe sorgen für eine sichere Absperrung

	Art.-Nr.	kg	VPE
Länge: 2,50 m, 19 Stäbe	419.00S	24,0	25
Länge: 1,25 m, 10 Stäbe	419.002S	13,0	25

Palette für Absperrgitter siehe Seite 45

Alle Absperrgitter
auch in beschichteter
Ausführung und mit
Reflektionsstreifen
lieferbar!





Bild: istockphoto.de

Absperrgitter Typ D mit Tastleiste

zum vielseitigen Einsatz, zum Absperrern und Sichern von Veranstaltungsbereichen, verzinkte Stahlkonstruktion aus Ø 33,7 mm Rundrohr verschweißt, seitlich sind Haken und Verbindungsbügel angeschweißt, die ein Verbinden mehrerer Elemente ermöglichen, zwei Füße aus gebogenem Rundrohr sorgen für eine standfeste Positionierung des Gitters, Gesamthöhe: 1,10 m, in verschiedenen Längenausführungen erhältlich, stabile senkrechte Stäbe aus Ø 16 mm Rundrohr sorgen für eine sichere Absperrung, für eine sichere Kennzeichnung wird zusätzlich ein Blech eingenetet, das mit rot / weißer Folie Typ 1 beklebt ist



	Art.-Nr.	kg	VPE
Länge: 2,00 m, 14 Stäbe	419.011	16,0	10
Länge: 2,50 m, 18 Stäbe	419.010	18,5	10

Absperrgitter Typ SE

zum vielseitigen Einsatz, zum Absperrern und Sichern von Veranstaltungsbereichen, verzinkte Stahlkonstruktion aus Ø 33,7 mm Rundrohr verschweißt, seitlich am Gestell sind Haken und Verbindungsbügel angeschweißt, die ein Verbinden mehrerer Elemente ermöglichen, zwei herausnehmbare Füße aus Flachstahl ermöglichen die Positionierung des Gitters, Gesamthöhe: 1,10 m, in verschiedenen Längenausführungen erhältlich, stabile senkrechte Stäbe sorgen für eine sichere Absperrung, für eine sichere Kennzeichnung wird zusätzlich ein Blech eingenetet, das mit rot / weißer Folie Typ 1 beklebt ist

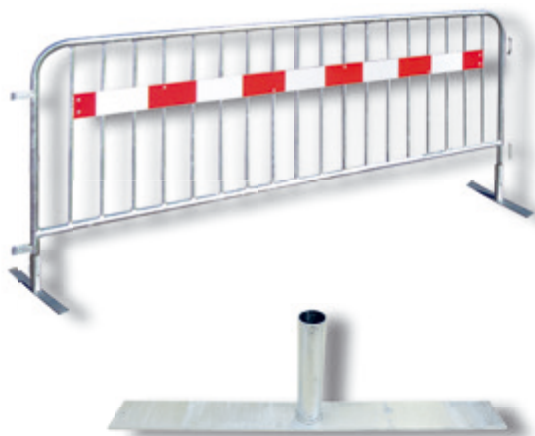

	Art.-Nr.	kg	VPE
Länge: 2,00 m, 14 Stäbe	419.001SE	20,0	25
Länge: 2,50 m, 18 Stäbe	419.00SE	22,0	25

Fuß für Absperrgitter

inkl. Befestigungsmaterial

	Art.-Nr.	kg	VPE
Typ SE	206181	2,0	10

Absperrgitter Typ B

zum vielseitigen Einsatz, zum Absperrern und Sichern von Veranstaltungsbereichen, verzinkte Stahlkonstruktion aus Ø 33,7 mm Rundrohr verschweißt, seitlich am Gestell sind Verbindungsbügel angeschweißt, die ein Verbinden mehrerer Elemente ermöglichen, mit zwei geraden Füßen, die für eine standfeste Positionierung des Gitters sorgen, Gesamthöhe: 1,10 m, in verschiedenen Längenausführungen erhältlich, stabile senkrechte Stäbe sorgen für eine sichere Absperrung



	Art.-Nr.	kg	VPE
Länge: 2,00 m, 14 Stäbe	419.001BE	15,0	25
Länge: 2,50 m, 17 Stäbe	419.00BE	17,0	25

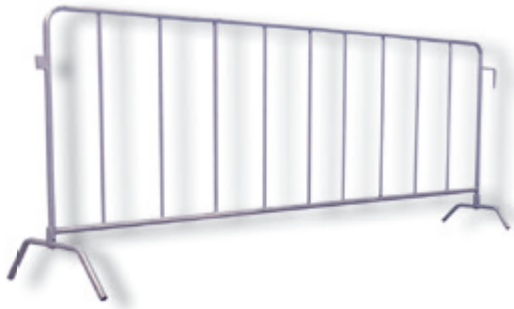

Absperrgitter Typ L

zum vielseitigen Einsatz, zum Absperrn und Sichern von Veranstaltungsbereichen, verzinkte Stahlkonstruktion aus Ø 26,9 mm Rundrohr verschweißt, seitlich am Gestell sind Haken und Verbindungsbügel angeschweißt, die ein Verbinden mehrerer Elemente ermöglichen, mit zwei gebogenen Füßen, die für eine standfeste Positionierung des Gitters sorgen, Gesamthöhe: 1,10 m, Länge: 2,50 m, stabile senkrechte Stäbe sorgen für eine sichere Absperrung

	Art.-Nr.	kg	VPE
9 Stäbe	419.00L	11,0	25



Palette für Absperrgitter

für den praktikablen Transport, speziell für Absperrgitter aus solidem Vierkantrrohr verschweißt, senkrechte Holme sind herausnehmbar, Lichte Maße: 1500 mm x 935 mm x 575 mm

	Art.-Nr.	kg	VPE
verzinkt	419.05	46,0	1



Polizeigitter

robustes Stahlgestell für besondere Einsatzbedingungen, aus Ø 33,7 mm Rundrohr verschweißt, seitlich am Gestell sind Haken und Verbindungsbügel angeschweißt, die ein Verbinden mehrerer Elemente ermöglichen, Fußteil ist klappbar und mit stabilem Gittereinsatz versehen, Abmaße: Höhe: 1,05 m, Tiefe: 1,00 m, Länge: 2,10 m

	Art.-Nr.	kg	VPE
verzinkt	419.012	48,0	5



Vierkantrrohr-Stapelpalette für Polizeigitter

für den Transport sowie die Lagerung von 10 Polizeigittern (Art.-Nr.: 419.012) geeignet. Grundkonstruktion aus Vierkantrrohr 60 mm x 60 mm bzw. 60 mm x 40 mm verschweißt. Zur Aufnahme der Polizeigitter sind Rohrstützen aus Vierkantrrohr 60 mm x 40 mm x 2 mm vorgesehen. Die herausnehmbaren Holme sorgen für ein ergonomisches Be- und Entladen der Polizeigitter. Bei der Lagerung der Stapelpaletten ohne Polizeigitter können die Holme in einer Aufnahme untergebracht werden, sodass die Stapelhöhe reduziert wird. Lichte Maße: 1900 mm x 1900 mm, Länge der Holme: 1640 mm

	Art.-Nr.	kg	VPE
verzinkt	50195	88,0	1



Einfach zu befüllen -
perfekt stapelbar!



Gitterelement

feuerverzinktes Gitterelement mit Bügel und Querverstrebung aus Ø 33,7 mm Rundrohr, 18 Stäbe aus Ø 16 mm Rundrohr, seitlich mit Haken und Ösen zur sicheren Verbindung mit benachbarten Elementen versehen, Breite: 2,50 m, Gesamthöhe: 1,10 m

	Art.-Nr.	kg	VPE
verzinkt	206180	16,0	1
Auch andere Breiten und Längen lieferbar. Preis auf Anfrage			
Schrauben zur Verb. von Rahmen und Leisten	E1Y0855	0,1	1
Mutter zur Verb. von Rahmen und Leiste	E1M8STOPV	0,1	1

Zum Verbinden von Gitterelement und Aufnahmeleiste werden Sechskantschrauben M8x55 (Art.-Nr.: E1Y0855) sowie Muttern M8 (Art.-Nr.: E1M8STOPV) eingesetzt. Zur Befestigung von einem Element werden 2 Schraubensätze benötigt.

Personenleitsystem „Basic“

Das Personenleitsystem „Basic“ dient dem universellen Einsatz bei Events. Über ein einfaches Verbindungssystem lassen sich schnell mehrgängige Schleusen aufbauen, die vielseitig genutzt werden können. Mit 2 Aufnahmeleisten (Art.-Nr.: 20284) lassen sich 3 Gitterelemente (Art.-Nr.: 206180) aufstellen und fest verbinden, mittels Schraube und Mutter. Zusätzliche lassen sich quer zu den Gitterrahmen kleine Schleusengitter (Art.-Nr.: 20285) einhängen, die dazu dienen,

Querabsperungen z.B. für Security-Personal, einzurichten. Diese Gitter können auch über anschraubbare Adapterösen (Art.-Nr.: 20280S) eingehängt werden und sind somit sehr schnell entfernbar und wieder einhängbar. Die Schleuse lässt sich mittels der Adapteröse oder über die Haken-Ösen- Verbindung mit allen gängigen Abspergittertypen kombinieren.





Aufnahmeleiste

aus stabilem Flacheisen und aufgeschweißten Rohraufnahmestützen, zur Aufnahme von Absperrgitterrahmen geeignet, Länge: 2,05 m, Rohrabstand: 1,00 m, Rohr-Ø des Stützen: 42,4 mm x 2 mm, inkl. Befestigungsmaterial

	Art.-Nr.	kg	VPE
verzinkt	20284	6,0	1



Schleusengitter

Querabspernung zum Einsetzen in das Schleusensystem, einhängbar in die Ösen des Absperrgitterrahmens oder in die Adapterösen, Breite: ca. 1,00 m, Höhe: ca. 0,90 m

	Art.-Nr.	kg	VPE
verzinkt	20285	6,5	1



Adapteröse

zum Anschrauben an das Gitterelement oder sonstigen Rundrohrrahmen zur Aufnahme der Haken von Schleusengittern

	Art.-Nr.	kg	VPE
verzinkt	20280S	0,5	1



Absperrgitter schräg

verzinkte Stahlkonstruktion speziell für den Einsatz bei sportlichen Ereignissen, schräge Position der Rahmenfläche, einseitige Ausladung der Standfüße, mit Haken- und Ösen-Verbindung sicher kombinierbar, mit spezieller Aufnahmeleiste für Banner und Werbetafeln, Länge: ca. 3,00 m, Höhe: ca. 1,10 m

	Art.-Nr.	kg	VPE
verzinkt	419.003	22,0	1



Fuß für Gitterelement, schräg

verzinkter Fuß, mit schräg aufgeschweißtem Rundrohr zur Aufnahme von Gitterelement, inkl. Befestigungsmaterial

	Art.-Nr.	kg	VPE
verzinkt	206181-A	2,0	1



Fuß für Gitterelement

inkl. Befestigungsmaterial

	Art.-Nr.	kg	VPE
verzinkt	206181	2,0	10

Ein Gitterelement - zwei Aufstellmöglichkeiten!

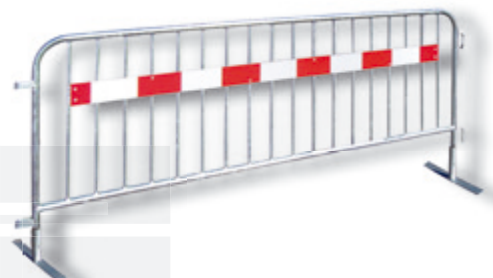



Leitelement aus Aluminium

für die sichere und saubere Führung von Personen über unbefestigtes Gelände, Unterkonstruktion aus stabilem Vierkantröhr verschweißt, Geländer aus Ø 33,7 mm Rundrohr verschweißt, mit Aluminium-Bordbrettern zur seitlichen Absicherung, Belag bestehend aus rutschfestem Aluminium-Tränenblech (4/5 mm), Seitengeländer zusätzlich mit Reflexstreifen ausgestattet, für den platzsparenden Transport sowie die Lagerung, lässt sich das Leitelement zusammenklappen und mehrere Elemente übereinander stapeln, über Einstecköffnungen ist das Verbinden mit weiteren Elementen oder mit einer Auffahrrampe möglich

	Art.-Nr.	kg	VPE
Breite: 1,00 m, Länge: 1,50 m	20280	35,0	1
Breite: 1,00 m, Länge: 2,00 m	20281	40,0	1
Breite: 1,00 m, Länge: 2,50 m	20282	65,0	1

Auch andere Breiten und Längen lieferbar.

Zum Verbinden der Elemente miteinander werden Flügelschrauben M10x25 sowie Unterlegscheiben eingesetzt. Für ein Distanzstück werden 4 Schrauben und Scheiben benötigt, für eine Auffahrrampe jeweils 2 Schrauben und Scheiben. Alle Zubehörteile sind inkl. Befestigungsmaterial.

Personenleitsystem „Premium“

Das Personenleitsystem „Premium“ ist speziell zur zielgerichteten Führung von Personen konzipiert. Mittels variabler Kombination der Systemkomponenten lassen sich zahlreiche Anwendungen flexibel gestalten. Die drei Leitelemente in den Längen 1,50 m (Art.-Nr.: 20280), 2,00 m (Art.-Nr.: 20281), 2,50 m (Art.-Nr.: 20282) bilden dabei die Basis.

Sie lassen sich mittels Distanzstücken miteinander beliebig lang verbinden, sodass auch große Entfernungen problemlos überbrückt werden können. Außerdem können Eckstücke (Art.-Nr. 202805) eingesetzt werden, die eine Kurve über 90° bilden, sodass auch beispielsweise Gebäudeecken oder Gelände-Unwegbarkeiten problemlos umbaut werden können. Zum komfortablen und sicheren Aufgang sind separate Auffahrampen (Art.-Nr.: 20280A) vorhanden, die an jedes Leitelement montiert werden können.

Um Schleusen zur Konzentration weitläufiger Bereiche auf die Leitelemente zu realisieren, lassen sich Absperrgitter (Art.-Nr.: 419.00BE) mit den Leitelementen einfach und schnell verbinden. Zur Herstellung von Gattern lassen sich die Leitelemente parallel aufbauen und mit dem Schleusengitter (Art.-Nr.: 20285) und den Adapterösen (Art.-Nr.: 20280S) verbinden. Um Umleitungen oder Notausgänge zu ermöglichen, sind spezielle Torelemente (Art.-Nr.: 20280T) einsetzbar,

die sich bei Bedarf drehbar öffnen lassen. Für die Verbindung eines Leitelements an das geöffnete Torelement lässt sich das Adapterstück (Art.-Nr.:20280DT) verwenden.

Anwendungsgebiete:

- Events
- Baustellen
- Katastrophenbekämpfung

Anwendungsbeispiele:

- Verlängerte Grabenbrücke je nach Bedarf
- Führung von Personenströmen in unbefestigten Gelände
- Überbrückung von verwinkelten Gräben und Schächten
- Ausgleich von Höhendifferenzen im Gelände oder Stadt

Vorteile des Systems:

- Sehr flexible Anwendungsmöglichkeiten
- Sichere und saubere Führung von Personen
- Einfache und praktikable Montage durch seitliche Verbindungselemente
- Sichere Begehung auch mit Rollstühlen und Kinderwagen
- Wiederbenutzung im System in den verschiedensten Anwendungen möglich
- Sehr robuste Ausführung



Auffahrrampe

separate Auffahrrampe mit aufgeschraubtem Alu-Riffelblech, einsteckbar in Leitelement mit angeschweißter Mutter, durch Flügelsschrauben mit Leitelement starr zu verbinden, inkl. Befestigungsmaterial

	Art.-Nr.	kg	VPE
verzinkt	20280A	7,0	1



Distanzstück

Konstruktion aus Vierkantrohr und Flacheisen mit angeschweißter Mutter, zur Verbindung von 2 Leitelementen, Distanzstück ist einsteckbar in die Leitelemente und mittels Flügelsschrauben starr zu verbinden, inkl. Befestigungsmaterial

	Art.-Nr.	kg	VPE
verzinkt	20280D	4,0	1



Adapterstück für Toranschlüsse

zur Querverbindung (90°) von Leitelementen, Torelemente können hier zum zielgerichteten Personenfluß eingesetzt werden, mittels Flügelsschrauben starr mit den Leitelementen zu verbinden, inkl. Befestigungsmaterial

	Art.-Nr.	kg	VPE
verzinkt	20280DT	7,5	1



Eckstück

zur Verbindung von 2 Leitelementen über 90°, aufgeschraubtes Alu-Riffelblech, 2 seitliche Geländer mit Reflexionsstreifen und Bordbrett, mit einsteckbaren Laschen zur Verbindung mit Leitelementen, mittels Flügelsschrauben starr zu verbinden, inkl. Befestigungsmaterial, Breite: 1,00 m, Länge: 1,00 m

	Art.-Nr.	kg	VPE
verzinkt	202805	45,0	1



Torelement, einzeln, 1,00 m breit, doppelflügelig 2,00 m breit

zum Einstecken in die Grundkonstruktion des 2,00 m Leitelements, austauschbar mit normalem Geländer und Bordbrett zur Einrichtung von Alternativwegen und Notfallwegen, fest verschraubbar und klappbar in Leitelement, drehbar in beide Richtungen, Tor enthält 2 Torelemente mit einem Vorhangschloss zum Abschließen des Tores, auch Querabsperungen bei Alternativwegen sind einrichtbar, inkl. Befestigungsmaterial, Breite: 2,00 m

	Art.-Nr.	kg	VPE
verzinkt	20280T	13,0	1



Mobilzaun - Seite 50 - 63

Mobilzaun
Mobilzaun-Fußplatte
Lager- und Transporttraverse
Zubehör





Mobilzaun „Standard“

zum Absperren von Baustellenbereichen, Mobil-Bauzaun sendzimirverzinkt, mit umlaufendem Rohrrahmen, Standrohre Ø 42,4 mm, waagerechte Rohre Ø 26,9 mm, Maschenweite: senkrecht: 100 mm, waagrecht: 300 mm, Drahtstärke senkrecht: 3,4 mm, Drahtstärke waagrecht: 3,8 mm, senkrechte Drähte: 33 St., waagerechte Drähte: 5 St., überstehende Drähte als Übersteigschutz, leichtes Handling bei geeigneter Qualität

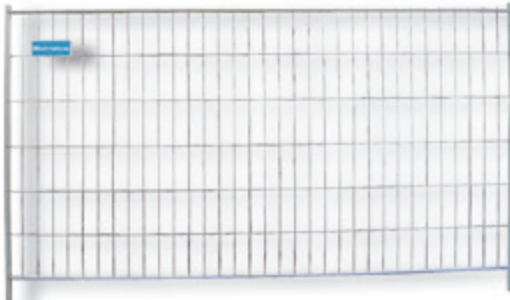

Element	Art.-Nr.	kg	VPE
Breite: 3,50 m, Höhe: 2,00 m	3B2035	16,0	35

Element mit Haken und Ösen Breite 3,50 m, Höhe: 2,00 m	3B2035H	16,0	35
--	---------	------	----

Ausgleichselement Breite: 2,20 m, Höhe: 2,00 m	3B2022	11,5	35
--	--------	------	----

Torelement Breite: 1,20 m, Höhe: 2,00 m	3B2012	7,0	10
---	--------	-----	----

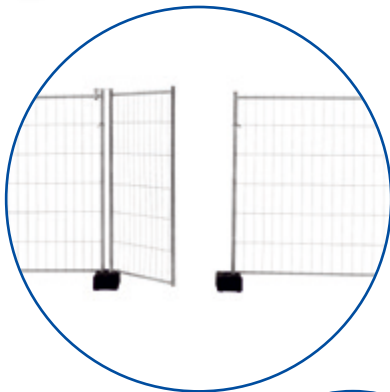

Einsatz der Klemmbake mit Verbindungsklemme möglich. (s. Seite 9)





Mobilzaun „Standard“

zum Absperren von Baustellenbereichen, Mobil-Bauzaun sendzimirverzinkt, mit umlaufendem Rohrrahmen, Standrohre Ø 42,4 mm, waagerechte Rohre Ø 26,9 mm, Maschenweite: senkrecht: 100 mm, waagrecht: 300 mm, Drahtstärke senkrecht: 3 mm, Drahtstärke waagrecht: 3,0 mm, senkrechte Drähte: 33 St., waagerechte Drähte: 2 St., ohne überstehende Drähte, leichtes Handling bei geeigneter Qualität



Element	Art.-Nr.	kg	VPE
Breite: 3,50 m, Höhe: 1,20 m	3B1235	10,5	35

Element mit Haken und Ösen	Art.-Nr.	kg	VPE
Breite: 3,50 m, Höhe: 1,20 m	3B1235H	10,5	35

Ausgleichselement	Art.-Nr.	kg	VPE
Breite: 2,20 m, Höhe: 1,20 m	3B1222	8,0	35

Torelement	Art.-Nr.	kg	VPE
Breite: 1,20 m, Höhe: 1,20 m	3B1212	6,5	10



Sichtschutzplane, schwer entflammbar

zum Aufspannen auf Bauzäune, geeignet für alle Mobil-Bauzäune 3,50 m x 2,00 m, inkl. Kabelbinder zum Befestigen der Plane am Bauzaun, Planendicke: 0,25 mm



	Art.-Nr.	kg	VPE
Sichtschutzplane weiß	3FB35	0,8	5
Sichtschutzplane grün	3FB35G	0,8	5
Sichtschutzplane schwarz	3FB35S	0,8	5
Sichtschutzplane blau	3FB35B	0,8	5
Sichtschutzplane weiß mit Schake Logo	3FB35 Logo	0,8	5



Sichtschutzplane weiß auf Rolle

wie oben, nur auf Rolle für 2,00 m hohen Mobil-Bauzaun, Länge: 20 m

	Art.-Nr.	kg	VPE
Sichtschutzplane weiß	3FBR35	5,0	1

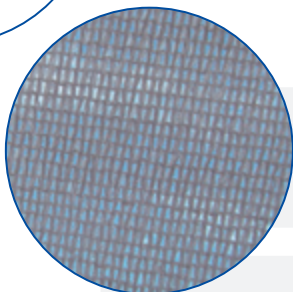

Mobilzaunnetz

zum Aufspannen, geeignet für alle Mobil-Bauzäune 3,50 m x 2,00 m, inkl. Kabelbinder zum Befestigen des Netzes am Bauzaun, Winddurchlässigkeit: ca. 12 %

	Art.-Nr.	kg	VPE
Mobilzaunnetz weiß	3FB36W	0,8	5
Mobilzaunnetz grün	3FB36G	0,8	5

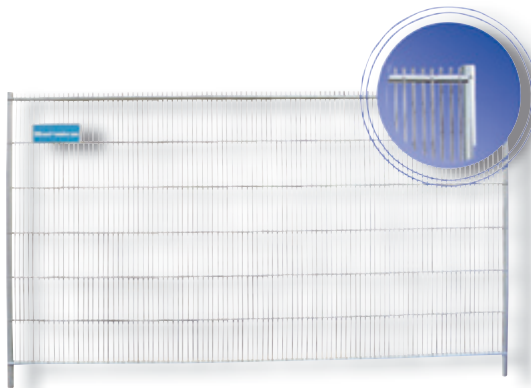

Mobilzaun „Secure“

zum Absperren von Baustellenbereichen, Mobil-Bauzaun sendzimirverzinkt, mit umlaufendem Rohrrahmen, Standrohre Ø 42,4 mm, waagerechte Rohre Ø 26,9 mm, Maschenweite: senkrecht: 30 mm, waagrecht: 300 mm, Drahtstärke senkrecht: 3,0 mm, Drahtstärke waagrecht: 3,8 mm, senkrechte Drähte: 68 St., waagerechte Drähte: 7 St., wegen des engen Maschennetzes besonders sichere Ausführung

Element	Art.-Nr.	kg	VPE
Breite: 3,50 m, Höhe: 2,00 m	3B2035S	25,0	35

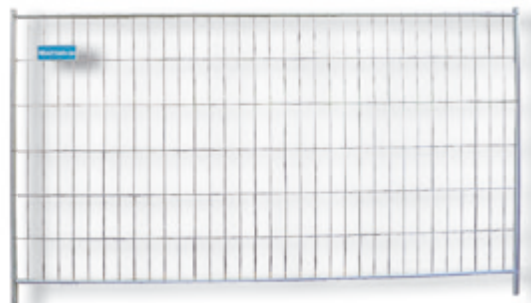

Mobilzaun „Leicht“

zum Absperren von Baustellenbereichen, Mobil-Bauzaun sendzimirverzinkt, mit umlaufendem Rohrrahmen, Standrohre Ø 42,4 mm, waagerechte Rohre Ø 26,9 mm, Maschenweite: senkrecht: 100 mm, waagrecht: 300 mm, Drahtstärke senkrecht: 2,5 mm, Drahtstärke waagrecht: 3,0 mm, senkrechte Drähte: 33 St., waagerechte Drähte: 5 St., wegen des leichten Gitters besonders leichte Handhabung

Element	Art.-Nr.	kg	VPE
Breite: 3,50 m, Höhe: 2,00 m	3B2035L	13,0	35



Element mit Haken und Ösen

Breite: 3,50 m, Höhe: 2,00 m	3B2035LH	13,0	35
------------------------------	----------	------	----

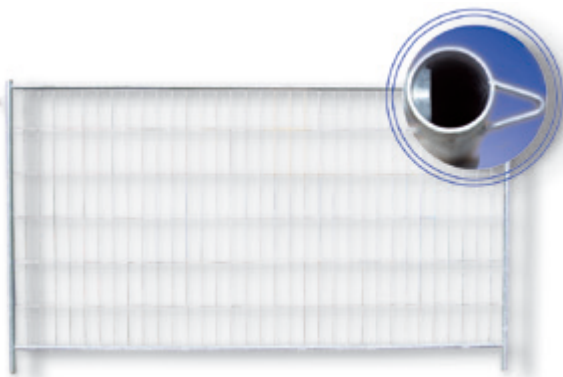

Mobilzaun „Profi“

zum Absperrern von Baustellenbereichen, Mobil-Bauzaun feuerverzinkt, mit umlaufendem Rohrrahmen, Standrohre Ø 42,4 mm, waagerechte Rohre Ø 26,9 mm, Maschenweite: senkrecht: 100 mm, waagerecht: 300 mm, Drahtstärke senkrecht: 3,5 mm, Drahtstärke waagerecht: 4 mm, senkrechte Drähte: 33 St., waagerechte Drähte: 7 St., zur Verbindung der Bauzäune untereinander sind seitlich an den Standrohren Haken und Öse angeschweißt

Element	Art.-Nr.	kg	VPE
Breite: 3,50 m, Höhe: 2,00 m	3B2036	21,7	35

Ausgleichselement

Breite: 2,20 m, Höhe: 2,00 m	3B2023	18,1	35
------------------------------	--------	------	----

Torelement

Breite: 1,20 m, Höhe: 2,00 m	3B2012	10,5	10
------------------------------	--------	------	----

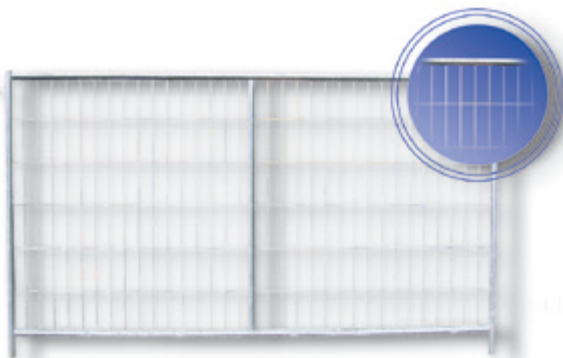

Mobilzaun „Profi M“

zum Absperrern von Baustellenbereichen, Mobil-Bauzaun feuerverzinkt, mit umlaufendem Rohrrahmen, Standrohre Ø 42,4 mm, waagerechte Rohre Ø 26,9 mm, Maschenweite: senkrecht: 100 mm, waagerecht: 300 mm, Drahtstärke senkrecht: 4 mm, Drahtstärke waagerecht: 5 mm, senkrechte Drähte: 44 St., waagerechte Drähte: 7 St. Als zusätzliche Stabilisierung ist mittig ein senkrechter Holm eingeschweißt, zur Verbindung der Bauzäune untereinander sind seitlich an den Standrohren Haken und Öse angeschweißt, Breite: 3,50 m, Höhe: 2,00 m

Element	Art.-Nr.	kg	VPE
mit Haken und Öse	3B2036M	29,0	35
ohne Haken und Öse	3B2036M1	28,5	35

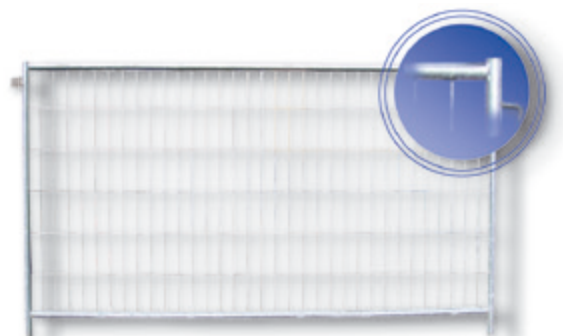

Mobilzaun „Profi S“

zum Absperrern von Baustellenbereichen, Mobil-Bauzaun feuerverzinkt, mit umlaufendem Rohrrahmen, Standrohre Ø 42,4 mm, waagerechte Rohre Ø 42,4 mm, Maschenweite: senkrecht: 100 mm, waagerecht: 300 mm, Drahtstärke senkrecht: 3 mm, Drahtstärke waagerecht: 4 mm, senkrechte Drähte: 33 St., waagerechte Drähte: 7 St., zur Verbindung der Bauzäune untereinander sind seitlich an den Standrohren Haken und Öse angeschweißt

Element	Art.-Nr.	kg	VPE
Breite: 3,50 m, Höhe: 2,00 m	3B2036S	24,0	35



Mobilzaun „Event“

zum Absperren insbesondere im Eventbereich, Mobilzaun 3,00 m x 1,20 m, sendzimirverzinkt, mit umlaufendem Rohrrahmen, Rohre: Ø 42,4 mm, Maschenweite senkrecht: 100 mm, Maschenweite waagrecht: 290 mm, Drahtstärke senkrecht: 3,3 mm, Drahtstärke waagrecht: 3,3 mm, senkrechte Drähte: 28 St., waagerechte Drähte: 4 St.

	Art.-Nr.	kg	VPE
verzinkt	3B1230	10,5	35

Mobilzaun „Screen 1,20 m“

zum Absperren insbesondere im Eventbereich, Mobilzaun 2,20 m x 1,20 m, feuerverzinkter Stahlrahmen mit profilierter Stahlblechfüllung, Standrohre aus Rundrohr Ø 42 mm, Querrohre aus Profil 60 mm x 40 mm, zu verbinden mit Verbindungsschelle Art Nr. 3VB10, aufzustellen mit allen Standardfußplatten

	Art.-Nr.	kg	VPE
verzinkt	3B1222V	28,0	25
Blechbeschichtung: blau	3B1222B	28,0	25
Blechbeschichtung: blau / gelb	3B1222BG	28,0	25
Blechbeschichtung: rot	3B1222R	28,0	25
Blechbeschichtung: rot / gelb	3B1222RG	28,0	25
Blechbeschichtung: rot / weiß	3B1222RW	28,0	25

Mobilzaun „Screen 2,00 m“

zum Absperren insbesondere im Eventbereich, Mobilzaun 2,20 m x 2,00 m, feuerverzinkter Stahlrahmen mit profilierter Stahlblechfüllung, Standrohre aus Rundrohr Ø 42 mm, Querrohre aus Profil 60 mm x 40 mm, zu verbinden mit Verbindungsschelle Art Nr. 3VB10, aufzustellen mit allen Standardfußplatten

	Art.-Nr.	kg	VPE
verzinkt	3B2022V	35,0	25
Blechbeschichtung: blau	3B2022B	35,0	25
Blechbeschichtung: blau / gelb	3B2022BG	35,0	25
Blechbeschichtung: rot	3B2022R	35,0	25
Blechbeschichtung: rot / gelb	3B2022RG	35,0	25
Blechbeschichtung: rot / weiß	3B2022RW	35,0	25

Art Nr.	Bezeichnung	Abmessung in mm (BxH)	Maschengröße in mm	Draht - Ø horizontal	Draht - Ø vertikal	Gewicht in kg
3B1235	Standard H: 1,2 m	3454 x 1200	100 x 300	3,0	3,0	10,50
3B1235H	Standard mit Haken H: 1,2 m	3454 x 1200	100 x 300	3,0	3,0	10,50
3B1222	Standard H: 1,2 m Ausgleichselement	2200 x 1200	100 x 300	3,0	3,0	8,00
3B1212	Standard H: 1,2 m Türelement	1200 x 1200	100 x 300	3,0	3,0	6,50
3B1230	Event	2999 x 1200	99 x 290	3,3	3,3	10,50
3B2035L	Leicht	3454 x 2000	100 x 300	3,0	2,5	13,00
3B2035LH	Leicht mit Haken	3454 x 2000	100 x 300	3,0	2,5	13,00
3B2035	Standard H: 2,0 m	3454 x 2000	100 x 300	3,8	3,4	16,00
3B2035H	Standard mit Haken H: 2,0 m	3454 x 2000	100 x 300	3,8	3,4	16,00
3B2022	Standard H: 2,0 m Ausgleichselement	2200 x 2000	100 x 300	3,8	3,4	11,50
3B2022H	Standard mit Haken H: 2,0 m Ausgleichselement	2200 x 2000	100 x 300	3,8	3,4	11,50
3B2012	Standard H: 2,0 m Türelement	1200 x 2000	100 x 300	3,8	3,4	7,00
3B2035S	Secure	3454 x 2000	30 x 350	3,8	3,0	25,00
3B2036	Profi	3454 x 2000	100 x 300	3,5	3,5	21,70
3B2023	Profi Ausgleichselement	2200 x 2000	100 x 300	3,5	3,5	18,10
3B2036M	Profi M	3454 x 2000	100 x 300	5,0	4,0	29,00
3B2036S	Profi S	3454 x 2000	100 x 300	4,0	3,5	24,00





Bauzaunfuß aus Beton

für den standfesten Aufbau von Mobilzäunen, Abmaße: Breite: 220 mm, Länge: 700 mm, Höhe: 125 mm, mit 6 Löchern Ø 42 mm zum Einstecken der Bauzaunstandrohre

	Art.-Nr.	kg	VPE
Beton	3F100	36,0	24



Bauzaunfuß aus Kunststoffrecycling

für den standfesten Aufbau von Mobilzäunen, Abmaße: Breite: 250 mm, Länge: 700 mm, Höhe: 160 mm, mit 6 Löchern Ø 42 mm zum Einstecken der Bauzaunstandrohre

	Art.-Nr.	kg	VPE
Recycling	3F112	26,0	50



Bauzaunfuß aus Kunststoffrecycling

für den standfesten Aufbau von Mobilzäunen, Abmaße: Breite: 250 mm, Länge: 700 mm, Höhe: 160 mm, mit 6 Löchern Ø 42 mm zum Einstecken der Bauzaunstandrohre

	Art.-Nr.	kg	VPE
Recycling	3F110	20,0	50

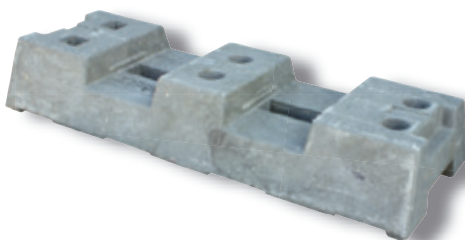

Bauzaunfuß aus Kunststoffrecycling

für den standfesten Aufbau von Mobilzäunen, Abmaße: Breite: 290 mm, Länge: 800 mm, Höhe: 125 mm, mit 4 Löchern Ø 42 mm und 2 Löchern 40 mm x 40 mm zum Einstecken der Bauzaunstandrohre

	Art.-Nr.	kg	VPE
Recycling	3F110L	16,0	50



Mobilzaunständer

verzinkte Stahlkonstruktion mit Hülsen zum Einstecken der Bauzaunstandrohre und Bügel zum Befestigen von 2 Bauzäunen miteinander, auf 2 Bodenplatten befinden sich Löcher zum Einschlagen von Erdnägeln zur Befestigung des Ständers auf dem Boden, Abmaße: Tiefe: 120 mm, Höhe: 850 mm, Standbreite: 800 mm

	Art.-Nr.	kg	VPE
verzinkt	3B150	4,5	50



Mobilzaunplatte

mit Tragegriff für ein angenehmes Handling, mit aufschraubbaren Einsteckhülsen zum Verbinden von 2 Bauzäunen, inklusive Schraubensatz, Abmaße der Bodenplatte: 500 mm x 700 mm

	Art.-Nr.	kg	VPE
verzinkt	3B151	12,5	10

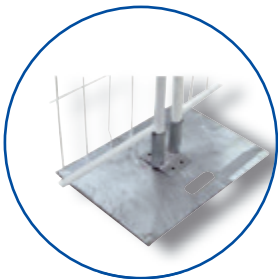

Bodenplatte

zum Verbinden von 2 Bauzäunen mittels Hülsen zum Einstecken der Standrohre, geeignet für den ortsfesten Einbau, mit 4 Bohrungen in der Grundplatte zum Aufdübeln, Abmaße: 130 mm x 160 mm

	Art.-Nr.	kg	VPE
verzinkt	3B152	2,0	10



Stacheldrahthalter in Y-Form

Y-Stück zum Einstecken in Bauzäune. Aus Ø 26,9 mm Rundrohr gefertigt, mit 2 Bohrungen zum Befestigen des Stacheldrahts an den Schenkeln des Y-Stücks

	Art.-Nr.	kg	VPE
verzinkt	3B156	1,3	1



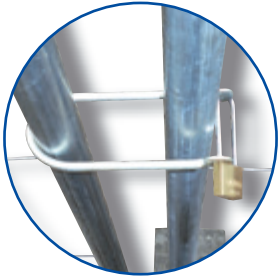

Bauzaunschloss

U-Bügel, mit Vorhangschloss

	Art.-Nr.	kg	VPE
verzinkt	3B1213	0,5	1



Laufrolle

für Bauzaun-Torelement, inkl. Rohrschelle

	Art.-Nr.	kg	VPE
Ø 200 mm	3R116	1,5	1

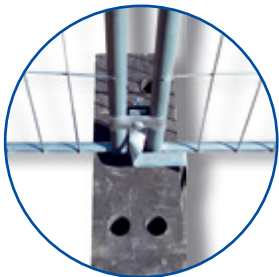

Aushebesicherung

zum Sichern von allen Mobilzaun-Elementen, bestehend aus Verbindungsschelle und Sicherungseisen

	Art.-Nr.	kg	VPE
verzinkt	3B155	0,5	10



Drehtor-Laufring

passend für alle Elemente, mit Feststellschraube

	Art.-Nr.	kg	VPE
verzinkt	3B116	0,6	1

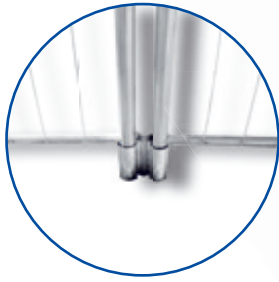

Bodenhülsen

Stahlkonstruktion, mit angespitztem Winkeleisen zum Einschlagen, 2 seitlich angeschweißte Hülsen können zum Einstecken von Bauzaunandrohren eingesetzt werden, Länge: 600 mm

	Art.-Nr.	kg	VPE
verzinkt	3B153	2,6	10



Verbindungsschelle

für Mobilzäune, mit Schraube M10 x 60 mm

	Art.-Nr.	kg	VPE
verzinkt, 2,5 mm Blechstärke	3VB10	0,3	50
verzinkt, 5,0 mm Blechstärke	3VB10V	0,5	50



Sicherheits-Verbindungsschelle

für Mobilzäune, nur mit Spezialwerkzeug zu öffnen

	Art.-Nr.	kg	VPE
verzinkt, 2,5 mm Blechstärke	3VB10S	0,5	1
verzinkt, 5,0 mm Blechstärke	3VB10SV	0,5	1



Spezialwerkzeug

für Sicherheits-Verbindungsschelle

	Art.-Nr.	kg	VPE
verzinkt	3VB11	0,1	1



Drehgelenk

für den Einsatz bei Torelementen, inkl. Schraube und Mutter zur Befestigung

	Art.-Nr.	kg	VPE
verzinkt	3B115	1,0	1



Mobilzaun-Stützstrebe für 2,00 m Bauzaun

zum stabilen Abstützen von Mobilzaunelementen, mit aufgeschweißter Bodenplatte und Bohrungen zum Einschlagen von Erdnägeln, Verbindungsschelle (Artikel-Nr.: 3VB10) zum Befestigen am Bauzaun und Erdnagel (Artikel-Nr.: 30W80) zum Fixieren der Stützstrebe inkl., Höhe: ca. 1,60 m

	Art.-Nr.	kg	VPE
verzinkt	3B154	4,8	10

Mobilzaun-Stützstrebe für 1,20 m Bauzaun

zum stabilen Abstützen von Mobilzaunelementen, mit aufgeschweißter Bodenplatte und Bohrungen zum Einschlagen von Erdnägeln, Verbindungsschelle (Artikel-Nr.: 3VB10) zum Befestigen am Bauzaun und Erdnagel (Artikel-Nr.: 30W80) zum Fixieren der Stützstrebe inkl., Höhe: ca. 1,00 m

	Art.-Nr.	kg	VPE
verzinkt	3B1541	3,5	10





Kombipalette

für den Transport und die Lagerung von Mobilzaunelementen (3,50 m Länge) und Bauzaunfüßen, die Sicherung der Füße wird durch das tieferstehende erste und letzte Bauzaunelement gewährleistet, Abmaße: 1,14 m x 3,53 m, maximale Belastung: 1,6 t

	Art.-Nr.	kg	VPE
verzinkt, für 30 St. Matten und 31 St. Füße	3B211K	185,0	1

Zäune und Füße können gleichzeitig entnommen und sofort aufgebaut werden!
Für Beton- und Recyclingfüße einsetzbar!

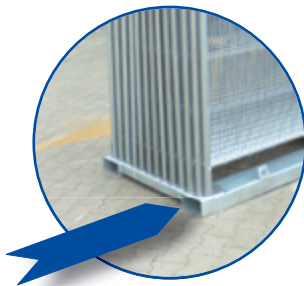

Von beiden Seiten mit dem Stapler zu befahren.

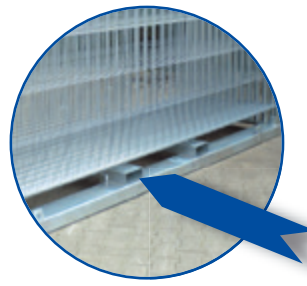

Lager- und Transporttraverse für Mobilzaun

verzinkte Stahlkonstruktion, die sowohl dem Staplerverkehr als auch dem Kranbetrieb gerecht wird, Abmaße: 3,56 m x 1,02 m



	Art.-Nr.	kg	VPE
für 25 St. Mobilzäune	3B210	100,0	1
für 29 St. Mobilzäune	3B211	110,0	1

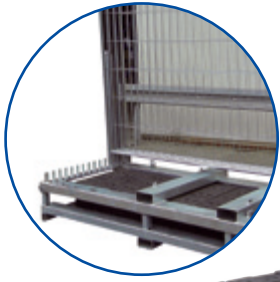

Lager- und Transporttraverse für Fußplatten

verzinkte Stahlkonstruktion zur Aufnahme von 30 Mobilzaunfüßen (passend zu Art.-Nr. 3B211), angeschweißte Staplertaschen für den Transport mit dem Gabelstapler, in Kombination mit Lager- und Transporttraverse für Mobilzaun stapelbar, Abmaße: 3,56 m x 1,8 m

	Art.-Nr.	kg	VPE
für 30 St. Fußplatten	3B215	140,0	1

Für Beton- und Recyclingfüße einsetzbar!



Transportbox für Mobilzaunfüße

Gitterbox, für die Lagerung und den Transport von allen Sorten Bauzaunfüßen. 4 Seiten und Boden als Stahlgitter mit Drähten Ø 4 mm. Eine Längenseite ist herausnehmbar für die praktikable Handhabung bei der Be- und Entladung der Box. Beladung: 5 Füße nebeneinander, 7 Füße übereinander. Die Transportbox ist stapelbar und lässt sich sowohl per Gabelstapler als auch per Kran transportieren. Neben ihrem Hauptzweck, dem Transport von Bauzaunfüßen, ist die Box universell für die Lagerung verschiedenster Baumaterialien und Werkzeuge einsetzbar. Füllmaße: 1,43 m x 0,87 m x 0,94 m

	Art.-Nr.	kg	VPE
verzinkt	3B231	96,0	1

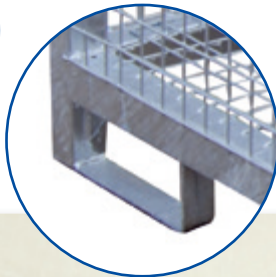

Hochbau - Seite 64 - 87

Schalungsstütze
Holzschalungsträger
Schalungszubehör
Gerüstständer / -bock
Schutzgelenkerzwinde
Konsolgerüst





Euro Schalungsstütze der Klasse A

die bewährte Deckenstütze für den klassischen Hochbau, eine Handquetschsicherung sowie eine Ausfallsicherung sorgen für das sichere Arbeiten an der Baustelle. Unsere Euro-Schalungsstützen entsprechen den aktuellen Anforderungen des gültigen Regelwerks DIN EN 1065 für "freie" Baustützen. Durch einen an der Stütze aufgetragenen Aufkleber kann der Verstellbereich im Stützenschloss gut eingesehen werden, die zulässigen Tragkräfte sind abhängig von den Auszugslängen der Schalungsstütze, siehe Tabelle Seite 69

lackiert, mit Innengewinde

		Art.-Nr.	kg	VPE
A25	Auszugslänge: 1,54 m - 2,50 m	11729	11,0	80
A30	Auszugslänge: 1,87 m - 3,00 m	11730	13,0	80
A35	Auszugslänge: 2,07 m - 3,50 m	11731	15,0	80
A40	Auszugslänge: 2,37 m - 4,00 m	11732	17,0	80

verzinkt, mit Innengewinde

		Art.-Nr.	kg	VPE
A25	Auszugslänge: 1,54 m - 2,50 m	11729IV	11,0	80
A30	Auszugslänge: 1,87 m - 3,00 m	11730IV	13,0	80
A35	Auszugslänge: 2,07 m - 3,50 m	11731IV	15,0	80
A40	Auszugslänge: 2,37 m - 4,00 m	11732IV	17,0	80

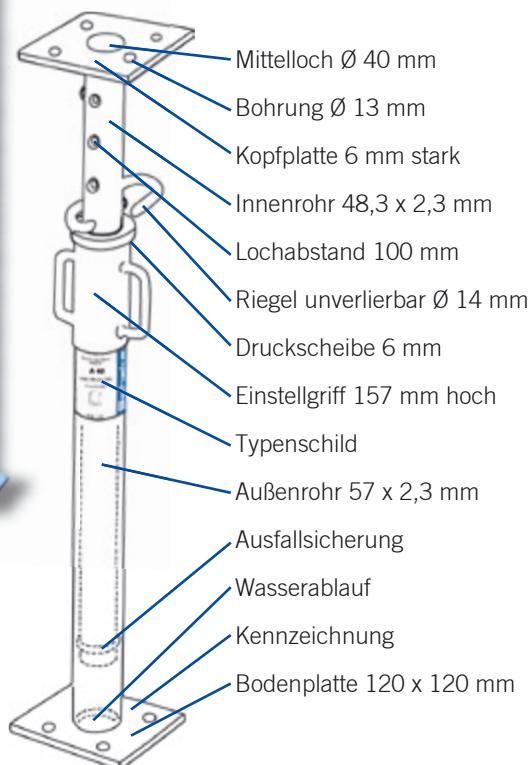

Alle Stützen sind mit Typenklasse und Belastungstabelle gekennzeichnet.

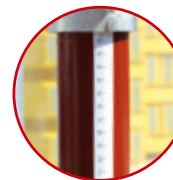

Die Höhe des Einstellgriffs kann durch eine Skala optimal abgelesen werden.



Prüfnummer im Fuß eingestanz.



Auch bei lackierten Schalungsstützen sind der Einstellgriff, die Druckscheibe und der Riegel verzinkt.

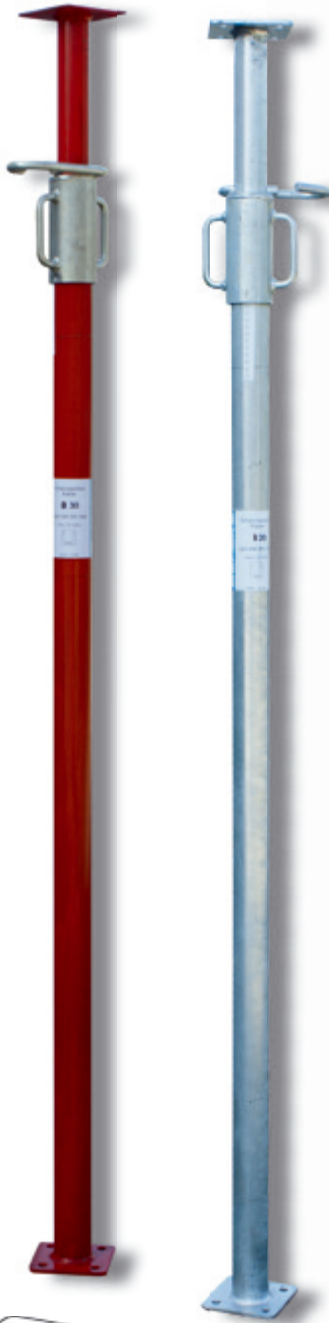

Euro Schalungsstütze der Klasse B

die bewährte Deckenstütze für den klassischen Hochbau, eine Handquetschsicherung sowie eine Ausfallsicherung sorgen für das sichere Arbeiten an der Baustelle. Unsere Euro-Schalungsstützen entsprechen den aktuellen Anforderungen des gültigen Regelwerks DIN EN 1065 für "freie" Baustützen. Durch einen an der Stütze aufgebrachten Aufkleber kann der Verstellbereich im Stützenschloss gut eingesehen werden, die zulässigen Tragkräfte sind abhängig von den Auszugslängen der Schalungsstütze, siehe Tabelle Seite 69

lackiert, mit Innengewinde

	Art.-Nr.	kg	VPE
B25 Auszugslänge: 1,54 m - 2,50 m	117291	12,0	80
B30 Auszugslänge: 1,87 m - 3,00 m	117301	14,0	80
B35 Auszugslänge: 2,07 m - 3,50 m	117311	16,0	80
B40 Auszugslänge: 2,37 m - 4,00 m	117321	18,0	80

verzinkt, mit Innengewinde

	Art.-Nr.	kg	VPE
B25 Auszugslänge: 1,54 m - 2,50 m	117291IV	12,0	80
B30 Auszugslänge: 1,87 m - 3,00 m	117301IV	14,0	80
B35 Auszugslänge: 2,07 m - 3,50 m	117311IV	16,0	80
B40 Auszugslänge: 2,37 m - 4,00 m	117321IV	18,0	80

G-Haken aus Rundstahl für Schalungsstützen verzinkt

Stütze	Art.-Nr. Stütze	Art.-Nr. G-Haken							kg	VPE
		205276	205297	205601	205775	205749	205752	205442		
Fensterstütze 0,9-1,5m, lackiert	11102	X							0,5	1
Fensterstütze 0,9-1,5m, verzinkt	111981	X							0,5	1
Fensterstütze 1,2-2,0m, lackiert	11103	X							0,5	1
Fensterstütze 1,2-2,0m, verzinkt	111983	X							0,5	1
A25 lackiert, Innengewinde	11729		X						0,5	1
A30 lackiert, Innengewinde	11730		X						0,5	1
A35 lackiert, Innengewinde	11731		X						0,5	1
A40 lackiert, Innengewinde	11732		X						0,5	1
A25 verzinkt, Innengewinde	11729IV		X						0,5	1
A30 verzinkt, Innengewinde	11730IV		X						0,5	1
A35 verzinkt, Innengewinde	11731IV		X						0,5	1
A40 verzinkt, Innengewinde	11732IV		X						0,5	1
B25 lackiert, Innengewinde	117291		X						0,5	1
B30 lackiert, Innengewinde	117301		X						0,5	1
B35 lackiert, Innengewinde	117311		X						0,5	1
B40 lackiert, Innengewinde	117321		X						0,5	1
B25 verzinkt, Innengewinde	117291IV		X						0,5	1
B30 verzinkt, Innengewinde	117301IV		X						0,5	1
B35 verzinkt, Innengewinde	117311IV		X						0,5	1
B40 verzinkt, Innengewinde	117321IV		X						0,5	1
BD25 lackiert, Innengewinde	11829			X					0,5	1
BD30 lackiert, Innengewinde	11830			X					0,5	1
BD35 lackiert, Innengewinde	11831			X					0,5	1
BD40 lackiert, Innengewinde	11832			X					0,5	1
BD25 lackiert, Außengewinde	11829P				X				0,5	1
BD30 lackiert, Außengewinde	11830P					X			0,5	1
BD35 lackiert, Außengewinde	11831P					X			0,5	1
BD40 lackiert, Außengewinde	11832P					X			0,5	1
BD25 verzinkt, Außengewinde	11829V				X				0,5	1
BD30 verzinkt, Außengewinde	11830V					X			0,5	1
BD35 verzinkt, Außengewinde	11831V					X			0,5	1
BD40 verzinkt, Außengewinde	11832V					X			0,5	1
CE 25 verzinkt, Außengewinde	11929V				X				0,5	1
CE30 verzinkt, Außengewinde	11930V				X				0,5	1
CE35 verzinkt, Außengewinde	11931V						X		0,5	1
CE40 verzinkt, Außengewinde	11932V						X		0,5	1
CE45 verzinkt, Außengewinde	11933V						X		0,5	1
CE55 verzinkt, Außengewinde	11934V							X	0,5	1

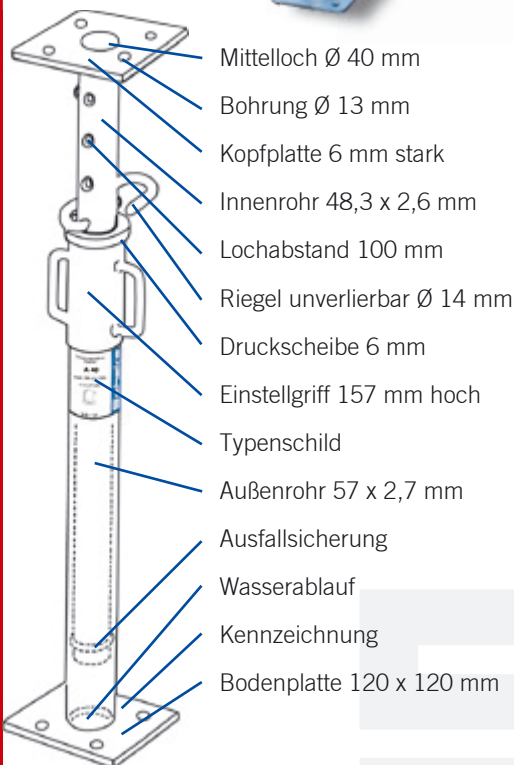

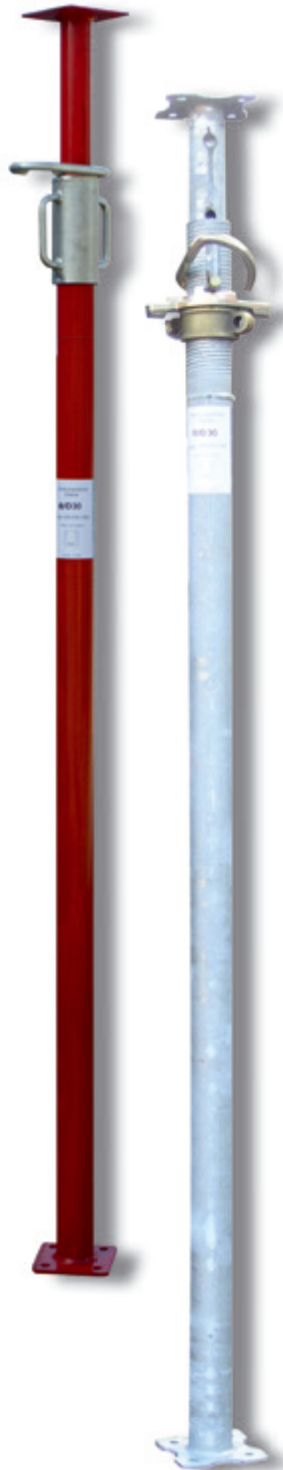

Euro Schalungsstütze der Klasse B/D

die bewährte Deckenstütze für den klassischen Hochbau, eine Handquetschsicherung sowie eine Ausfallsicherung sorgen für das sichere Arbeiten an der Baustelle. Unsere Euro-Schalungsstützen entsprechen den aktuellen Anforderungen des gültigen Regelwerks DIN EN 1065 für "freie" Baustützen. Durch einen an der Stütze aufgebrauchten Aufkleber kann der Verstellbereich im Stützenschloss gut eingesehen werden, die zulässigen Tragkräfte sind abhängig von den Auszugslängen der Schalungsstütze, siehe Tabelle Seite 69

lackiert, mit Innengewinde

	Art.-Nr.	kg	VPE
B/D25 Auszugslänge: 1,54 m - 2,50 m	11829	12,0	72
B/D30 Auszugslänge: 1,87 m - 3,00 m	11830	14,0	72
B/D35 Auszugslänge: 2,07 m - 3,50 m	11831	16,0	63
B/D40 Auszugslänge: 2,37 m - 4,00 m	11832	18,0	63



Alle Stützen sind mit Typenklasse und Belastungstabelle gekennzeichnet.



Prüfnummer im Fuß eingestanz.

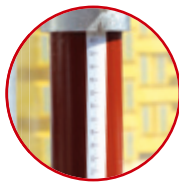

Die Höhe des Einstellgriffs kann durch eine Skala optimal abgelesen werden.



Auch bei lackierten Schalungsstützen sind der Einstellgriff, die Druckscheibe und der Riegel verzinkt.

lackiert, mit Außengewinde einfaches und schnelles Handling durch 3-gängiges Gewinde

	Art.-Nr.	kg	VPE
B/D25 Auszugslänge: 1,45 m - 2,50 m	11829P	12,0	63
B/D30 Auszugslänge: 1,70 m - 3,00 m	11830P	14,0	48
B/D35 Auszugslänge: 1,96 m - 3,50 m	11831P	16,0	48
B/D40 Auszugslänge: 2,20 m - 4,00 m	11832P	18,0	48

verzinkt, mit Außengewinde einfaches und schnelles Handling durch 3-gängiges Gewinde

	Art.-Nr.	kg	VPE
B/D25 Auszugslänge: 1,45 m - 2,50 m	11829V	12,0	63
B/D30 Auszugslänge: 1,70 m - 3,00 m	11830V	14,0	48
B/D35 Auszugslänge: 1,96 m - 3,50 m	11831V	16,0	48
B/D40 Auszugslänge: 2,20 m - 4,00 m	11832V	18,0	48



Euro Schalungsstütze der Klasse C/E

die bewährte Deckenstütze für den klassischen Hochbau, eine Handquetschsicherung sowie eine Ausfallsicherung sorgen für das sichere Arbeiten an der Baustelle. Unsere Euro-Schalungsstützen entsprechen den aktuellen Anforderungen des gültigen Regelwerks DIN EN 1065 für "freie" Baustützen. Die zulässigen Tragkräfte sind abhängig von den Auszugslängen der Schalungsstütze, siehe Tabelle Seite 69

verzinkt, mit Außengewinde
einfaches und schnelles Handling durch 3-gängiges Gewinde

	Art.-Nr.	kg	VPE
C/E25 Auszugslänge: 1,45 m - 2,50 m	11929V	18,0	48
C/E30 Auszugslänge: 1,70 m - 3,00 m	11930V	20,0	48
C/E35 Auszugslänge: 1,96 m - 3,50 m	11931V	26,0	48
C/E40 Auszugslänge: 2,20 m - 4,00 m	11932V	28,8	48
C/E45 Auszugslänge: 2,45 m - 4,50 m	11933V	31,5	48
C/E55 Auszugslänge: 2,96 m - 5,50 m	11934V	42,5	42



Schrägstütze lackiert

mit Innengewinde, beidseitig mit Endgelenken

Art.-Nr.	Verstellbereich	kg	Innen-Ø	Außen-Ø	Belastung bei 45° (kN)	
					auf Druck	auf Zug
11789	150 cm - 261 cm	15,9	48 x 3,5 mm	57 x 2,5 mm	34,5 - 20,0	32
11790	180 cm - 292 cm	16,9	48 x 3,5 mm	57 x 2,5 mm	34,5 - 17,5	32
11791	210 cm - 371 cm	19,1	48 x 3,5 mm	57 x 2,5 mm	34,5 - 14,0	32
11792	242 cm - 403 cm	20,3	48 x 3,5 mm	57 x 2,5 mm	34,5 - 12,5	32
11793	260 cm - 461 cm	22,9	48 x 3,5 mm	57 x 2,5 mm	34,5 - 10,0	32
11794	304 cm - 535 cm	25,3	48 x 3,5 mm	57 x 2,5 mm	34,5 - 7,5	32

Schrägstütze verzinkt

mit Innengewinde, beidseitig mit Endgelenken

Art.-Nr.	Verstellbereich	kg	Innen-Ø	Außen-Ø	Belastung bei 45° (kN)	
					auf Druck	auf Zug
11790V	180 cm - 292 cm	16,9	48 x 3,5 mm	57 x 2,5 mm	34,5 - 17,5	32
11792V	242 cm - 403 cm	20,3	48 x 3,5 mm	57 x 2,5 mm	34,5 - 12,5	32
11794V	304 cm - 535 cm	25,3	48 x 3,5 mm	57 x 2,5 mm	34,5 - 7,5	32
11795V	412 cm - 623 cm	30,7	48 x 3,5 mm	57 x 2,5 mm	34,5 - 5,0	32

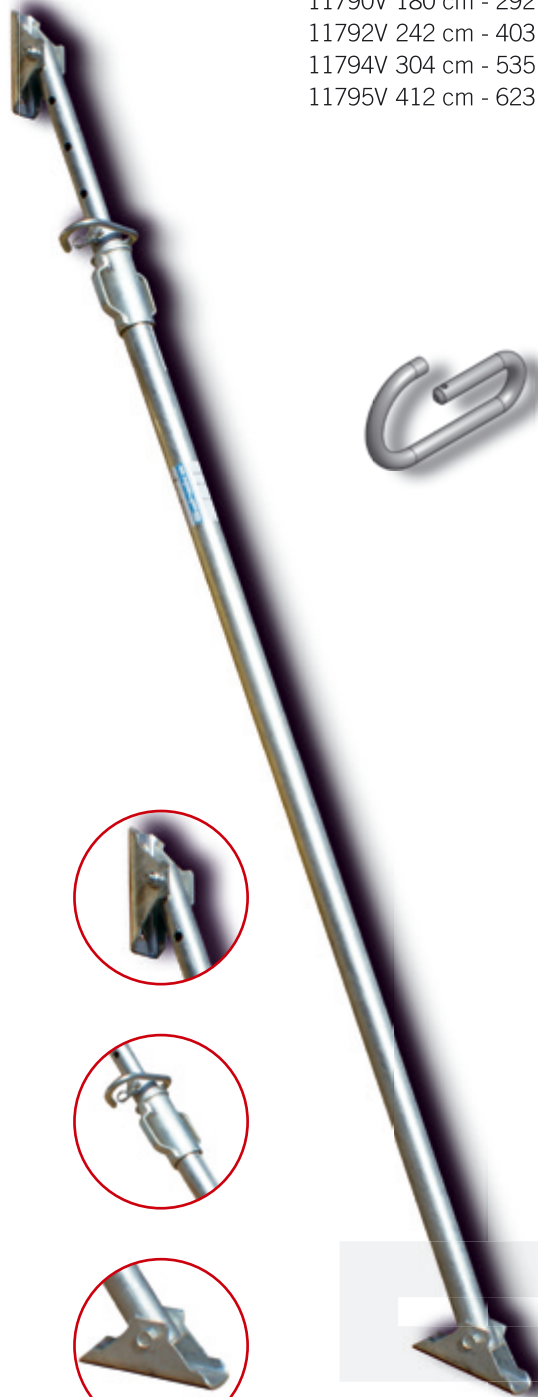

G-Haken

aus Rundstahl Ø 15 mm für alle Schrägstützen

Art.-Nr.	kg	VPE
2051533	0,5	1

verzinkt

Schrägstützen

Als Zug- und Druckstützen für die vielseitigsten Einsätze im Baustellenalltag, beispielsweise zum:

- Abstützen von diversen Systemschalungen
- Einjustieren und Abstützen von Betonfertigteilen, insbesondere von Hohl- oder 3-Schalwänden
- Stützen von Säulenschalrohren oder Stützenschalungen

Die Vorteile im Überblick:

- belastbar auf Zug und Druck
- Grobeinstellung mittels Sicherheitsabsteckbolzen
- Feinjustierung mittels geschütztem Innengewinde
- raumbewegliche Gelenke für jede Schräg- und Winkellage
- für Schlagschraubgeräte geeignet
- Sicherheitsabsteckbolzen gegen unbeabsichtigtes Lösen des Absteckbolzens bei Betonage bzw. Justierarbeiten

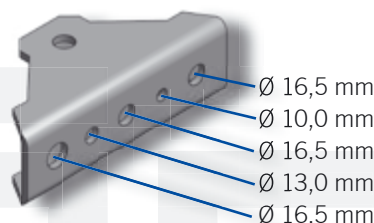

Endgelenk auch mit diesem Lochbild lieferbar.

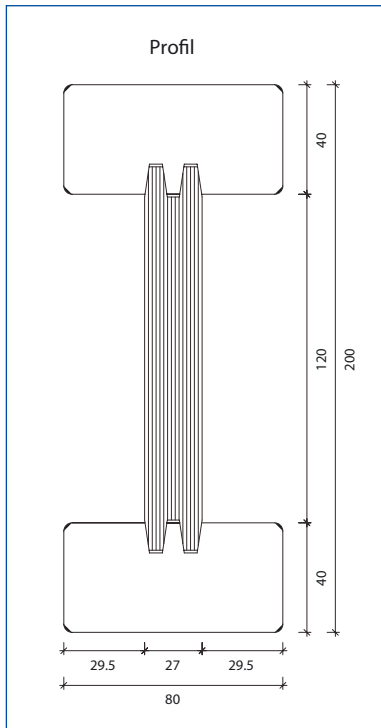

Holzschalungsträger SCHAKE H20

robuster, hochwertig verleimter Holz-Allzweckträger

	Art.-Nr.	kg	VPE
Länge: 2450 mm, Höhe: 200 mm	102024	13,4	50
Länge: 2900 mm, Höhe: 200 mm	102029	15,9	50
Länge: 3300 mm, Höhe: 200 mm	102033	18,5	50
Länge: 3600 mm, Höhe: 200 mm	102036	19,5	50
Länge: 3900 mm, Höhe: 200 mm	102039	20,5	50
Länge: 4500 mm, Höhe: 200 mm	102045	21,5	50
Länge: 4900 mm, Höhe: 200 mm	102049	22,5	50
Länge: 5900 mm, Höhe: 200 mm	102059	23,5	50

Besondere Eigenschaften:

- E-Profil aus sendzimirverzinktem, gewalztem Stahl
- form- und kraftschlüssig eingepresst
- Abschrägung vermindert Gefahr von Holzrisen und Absplitterungen
- hohe Tragkraft bei geringem Eigengewicht
- Nadelholz aus heimischen, nachhaltig bewirtschafteten Wäldern (nach PEFC zertifiziert)

Deckenstärke in cm	Gesamtlast in kN/qm	Maximal zulässiger Jochträgerabstand bei Querträgerabstand (m)				Maximal zulässige Stützweite (m) bei Jochträgerinflussbreite							
		0,42	0,50	0,625	0,667	Resultierende Stützeinzellast (kN) bei maximalen Abständen							
						1,50	1,75	2,00	2,25	2,50	2,75	3,00	
12	4,92	3,64	3,43	3,19	3,12	2,33 17,20	2,16 18,60	2,02 19,90	1,90 21,10	1,79 22,00	1,63 22,00	1,49 22,00	
14	5,44	3,47	3,27	3,04	2,97	2,21 18,10	2,05 19,50	1,92 20,90	1,80 22,00	1,62 22,00	1,47 22,00	1,35 22,00	
16	5,96	3,33	3,14	2,92	2,85	2,12 19,00	1,96 20,40	1,83 21,80	1,64 22,00	1,48 22,00	1,34 22,00	1,23 22,00	
18	6,48	3,21	3,03	2,81	2,75	2,03 19,70	1,88 21,30	1,70 22,00	1,51 22,00	1,36 22,00	1,23 22,00	1,13 22,00	
20	7,00	3,10	2,93	2,72	2,66	1,95 20,50	1,80 22,00	1,57 22,00	1,40 22,00	1,26 22,00	1,14 22,00	1,05 22,00	
22	7,52	3,01	2,84	2,64	2,58	1,88 21,20	1,67 22,00	1,46 22,00	1,30 22,00	1,19 22,00	1,09 22,00	0,99 22,00	
24	8,04	2,93	2,76	2,57	2,51	1,82 22,00	1,56 22,00	1,37 22,00	1,21 22,00	1,09 22,00	0,99 22,00	0,91 22,00	
26	8,56	2,86	2,70	2,50	2,45	1,71 22,00	1,47 22,00	1,29 22,00	1,14 22,00	1,03 22,00	0,93 22,00	0,86 22,00	
28	9,08	2,79	2,63	2,44	2,39	1,62 22,00	1,38 22,00	1,21 22,00	1,08 22,00	0,97 22,00	0,88 22,00	0,81 22,00	
30	9,66	2,73	2,57	2,39	2,34	1,52 22,00	1,30 22,00	1,14 22,00	1,01 22,00	0,91 22,00	0,83 22,00	0,76 22,00	
35	11,22	2,60	2,45	2,27	2,23	1,31 22,00	1,12 22,00	0,98 22,00	0,87 22,00	0,78 22,00	0,71 22,00	0,65 22,00	
40	12,78	2,49	2,35	2,18	2,13	1,15 22,00	0,98 22,00	0,86 22,00	0,76 22,00	0,69 22,00	0,62 22,00	0,57 22,00	
45	14,34	2,39	2,26	2,10	2,04	1,02 22,00	0,88 22,00	0,77 22,00	0,68 22,00	0,61 22,00	0,56 22,00	0,51 22,00	
50	15,09	2,31	2,18	2,01	1,94	0,92 22,00	0,79 22,00	0,69 22,00	0,61 22,00	0,55 22,00	0,50 22,00	0,46 22,00	

Für die angegebenen Daten und Druckfehler übernehmen wir keine Haftung.



Fensterstütze

mit verzinkter Gewindemuffe, für alle gängigen Fenstergrößen geeignet, für individuelle Einsatzzwecke im Baubereich, einfache Handhabung, nach der aktuellen Unfallverhütungsvorschrift mit Ausfallsicherung und Handquetsch-sicherung, durch einen an der Fensterstütze aufgebrachtten Aufkleber kann der Verstellbereich im Stützenschloss gut eingesehen werden
Stützbelastung ähnlich Klasse A Stützen

	Art.-Nr.	kg	VPE
Länge: 0,90 m - 1,50 m lackiert	11102	10,0	60
Länge: 0,90 m - 1,50 m verzinkt	111981	10,0	60
Länge: 1,20 m - 2,00 m lackiert	11103	13,0	60
Länge: 1,20 m - 2,00 m verzinkt	111983	13,0	60



Gute Identifizierungs-möglichkeit über einen Aufkleber mit den wichtigsten Informationen

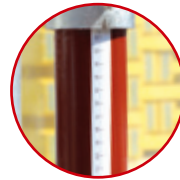

Die Höhe des Einstellgriffs kann durch eine Skala optimal abgelesen werden. Rohrdurchmesser: Ø 57 mm



G-Haken alle 100 mm einsteckbar; auch bei lackierten Schalungsstützen sind der Einstellgriff, die Druckscheibe und der Riegel verzinkt.



Fensterstütze auch mit Handquetsch-sicherung

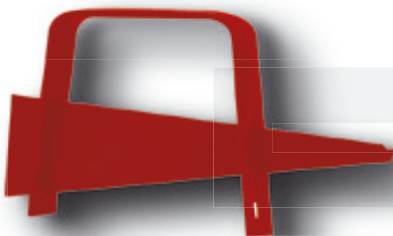

Verschwertungsklammer

für alle Stützen von Durchmesser 48 mm - 76 mm

	Art.-Nr.	kg	VPE
lackiert	111984	1,0	20
verzinkt	111985	1,0	20

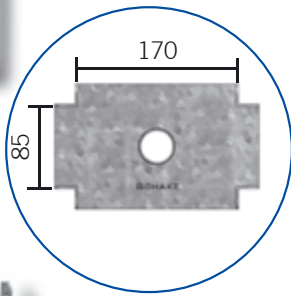

Kopf für Schalungsstützen Typ Standard

kann auf Schalungsstützen aufgesteckt werden und dient dazu, Holzschalungsträger aufzunehmen. Dazu sind 4 Eckwinkel angeschweißt. Innenmaße zur Aufnahme von allen Holzschalungsträgern. Durch Bohrung in allen Eckwinkeln können die Holzschalungsträger mittels Nagel gesichert werden. Höhe ca. 200 mm

Aufnahme	Art.-Nr.	kg	VPE
verzinkt Rohr Ø 26,9 mm	10192-0	3,0	50
verzinkt Rohr Ø 38,0 mm	10192	3,5	50

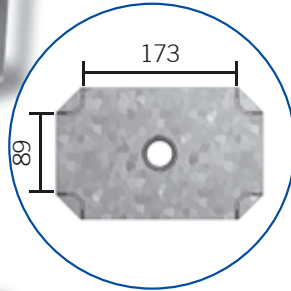

Kopf für Schalungsstützen Typ Schwer

kann auf Schalungsstützen aufgesteckt werden (Rohr: Ø 38 mm) und dient dazu, Holzschalungsträger aufzunehmen. Dazu sind 4 Eckwinkel (2-fach abgewinkelt) angeschweißt. Innenmaße zur Aufnahme von allen Holzschalungsträgern. Durch Bohrung in allen Eckwinkeln können die Holzschalungsträger mittels Nagel gesichert werden. Höhe ca. 200 mm

Art.-Nr.	kg	VPE
verzinkt 10192-1	4,0	50

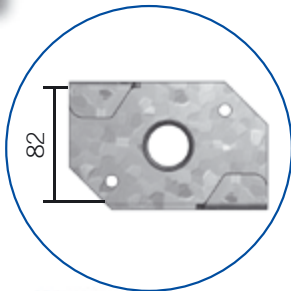

Haltekopf für Schalungsstützen

kann auf Schalungsstützen aufgesteckt werden (Rohr: Ø 38 mm) und dient dazu, Holzschalungsträger aufzunehmen. Dazu sind 2 Winkel aufgeschweißt, die in das Profil des Holzschalungsträgers eingreifen (Innenmaß: 82 mm). Durch Bohrung in den Winkeln können die Holzschalungsträger mittels Nagel gesichert werden. Höhe: ca. 45 mm

Art.-Nr.	kg	VPE
verzinkt 10192-2	1,0	50

Dreifußständer





die Schalungsstütze kann durch einfache Handhabung mittels Bügel, der beweglich auf dem Dreifußständer gelagert ist, befestigt werden. Die Standbeine sind verstellbar und können für einen platzsparenden Transport zusammengeklappt werden. Geeignet für alle Sorten Schalungsstützen

Art.-Nr.	kg	VPE
verzinkt 11199	8,5	25

für gleiche Einsatzzwecke, jedoch in **verstärkter** Ausführung aus Vierkantrohr

Art.-Nr.	kg	VPE
verzinkt 11199S	10,0	25

Dreifußständer aus Vierkantrohr:

-  sehr gut stapelbar
-  kein Verrutschen
-  kein Verklemmen
-  ordentliche Lagerung





Abschalstütze

für horizontale Abschalungen geeignet. Befestigung im Boden mittels 2 Erdnägeln (inkl. Art.-Nr. 30W80), Neigungsverstellung kann im Winkel variiert werden und ist teleskopierbar. Justierung erfolgt mittels unverlierbarem Bolzen. Kantholz zum Abschalen (0,75 m lang) und 2 Erdnägeln (Art.-Nr. 30W80) sind inkl. und lassen sich bei Bedarf leicht auswechseln

	Art.-Nr.	kg	VPE
lackiert	111971	10,0	10



Erdnagel

aus Winkeleisen 25 mm x 25 mm, mit angeschweißtem Kopf zum Einschlagen

	Art.-Nr.	kg	VPE
verzinkt, 450 mm lang	30W80	1,2	10
verzinkt, 650 mm lang	30W80L	1,9	10

Erdnagel

Länge: 800 mm, aus Winkeleisen 30 mm x 30 mm, mit angeschweißtem Kopf und Haken zum Einschlagen

	Art.-Nr.	kg	VPE
verzinkt	30W80H	2,2	10



Schalungszwinge

große Ausführung mit stufenloser Einstellmöglichkeit mittels Fixierungskeil. 90/50 - Schalungslänge bis 900 mm. Breite der Schenkel: 500 mm. Grundrohr aus 50 x 40er Vierkantrohr gefertigt, mit unverlierbarem Keil

	Art.-Nr.	kg	VPE
lackiert	11196	11,0	40
verzinkt	11197	11,0	40



Schalungszwinge

kleine Ausführung mit stufenloser Einstellmöglichkeit mittels Fixierungskeil. 50/30 - Schalungslänge bis 500 mm. Breite der Schenkel: 300 mm. Grundrohr aus 40 x 20er Vierkantrohr gefertigt

	Art.-Nr.	kg	VPE
lackiert	11166	6,0	50
verzinkt	11177	6,0	50



Fundamentzwinge

zum Schalen von Fundamenten geeignet. Aufgrund der sehr robusten Konstruktion lassen sich hohe Belastungen aufnehmen, 90/50 - Schalungslänge bis 900 mm. Breite der Schenkel: 500 mm. Justierung mittels unverlierbaren Keilen möglich

	Art.-Nr.	kg	VPE
lackiert	11195	12,5	40

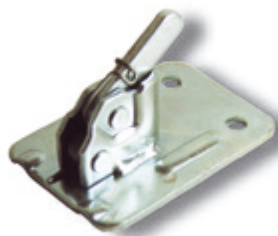
**Exzenterklemme „Schalblitz“**

für Spanndrähte von 5 mm - 10 mm, belastbar bis 2.500 kg,
Grundplatte 110 mm x 75 mm

	Art.-Nr.	kg	VPE
rot lackiert	10180	0,45	25
verzinkt	10181	0,45	25

**Exzenterklemme „Schalblitz“**

mit angeschweißter Verstärkungsecke, für Spanndrähte von 5 mm - 10 mm,
belastbar bis 2.500 kg, Grundplatte 110 mm x 75 mm

	Art.-Nr.	kg	VPE
rot lackiert	10182	0,5	25
verzinkt	10183	0,5	25

**Zahnstangenspannhebel**

für alle **Exzenterklemmen**, sehr robuste Ausführung

	Art.-Nr.	kg	VPE
lackiert	10187	3,0	1

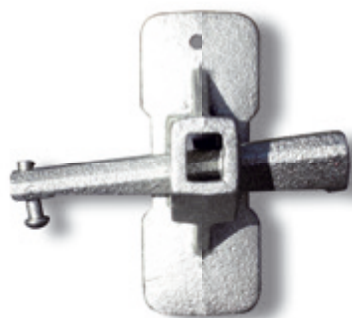
**Keilspannschloss „Guss“**

für Spanndrähte von 8 mm - 12 mm, Grundplatte 100 mm x 40 mm

	Art.-Nr.	kg	VPE
verzinkt	101841	0,3	50

**Keilspannschloss „Schalfix“**

für Spanndrähte von 5 mm - 8 mm, Grundplatte 90 mm x 60 mm

	Art.-Nr.	kg	VPE
rot lackiert	10184	0,4	50

**Spindelspanner**

für alle **Keilklemmschlösser** und Exzenterklemmen, auch an Innenwinkeln von
Schalungen einsetzbar, durch axial verschiebbaren Hebel

	Art.-Nr.	kg	VPE
verzinkt	10186	1,2	1

Betonzwinde

aus 8 mm starkem, gebogenem Flachstahl gefertigt. Schieber besteht aus gelochtem Vierkantstahl. Wetterfest beschichtet und in mehreren Schalungslängen erhältlich



	Art.-Nr.	kg	VPE
Schallänge: 0 - 750 mm	111951	5,0	10
Schallänge: 0 - 900 mm	111952	5,2	10
Schallänge: 0 - 1150 mm	111953	5,5	10

Säulenzwinde

zum Einschalen von rechteckigen Schalelementen, aus 8 mm starkem Flachstahl mit Langlöchern gefertigt. Justierung erfolgt mittels unverlierbaren Keilen. Wetterfest beschichtet und in mehreren Schallängen erhältlich



Schallängen:	Art.-Nr.	kg	VPE
Gr. 1 0,25 m - 0,50 m	11201	8,5	1
Gr. 2 0,40 m - 0,80 m	11202	13,0	1
Gr. 3 0,60 m - 1,20 m	11203	28,0	1

Keil für Säulenzwinde

mit Loch

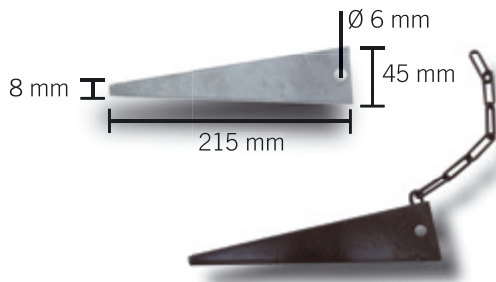

	Art.-Nr.	kg	VPE
roh, ohne Kette	101951	0,3	1
lackiert, mit Kette	101951K	0,5	1

Rollgewindestab Ø 15 mm x 6200 mm

gerolltes Gewinde, biegsam, Pzul. 85 kN, alle Längen in roh und verzinkter Ausführung lieferbar. Gebrauchslast 85 kN, Bruchlast 170 kN, Außenmaß 17 mm, Kernmaß 15 mm, Steigung 10 mm, Länge: 6,20 m

	Art.-Nr.	kg
roh, Länge: 6,20 m	11310	9,3
verzinkt, Länge: 6,20 m	11310V	9,3



roh	Art.-Nr.	kg	VPE
Länge: 500 mm	113105	0,75	10
Länge: 600 mm	113106	0,90	10
Länge: 700 mm	113107	1,05	10
Länge: 800 mm	113108	1,20	10
Länge: 900 mm	113109	1,35	10
Länge: 1000 mm	113110	1,50	10
Länge: 1100 mm	113111	1,65	10
Länge: 1200 mm	113112	1,80	10
Länge: 1300 mm	113113	1,95	10
Länge: 1400 mm	113114	2,10	10
Länge: 1500 mm	113115	2,25	10

auch in verzinkt lieferbar, Art.-Nr. mit V erweitern

**Flügelmutter, Flansch Ø 70 mm**

SW 27, aus Guss, bevorzugt einsetzbar für Rasterschalung, Belastung Pzul. 90 kN (DIN 18216)

	Art.-Nr.	kg	VPE
verzinkt	11303	0,5	10

**Flügelmutter, Flansch Ø 100 mm**

SW 27, aus Guss, bevorzugt einsetzbar für Rasterschalung, Belastung Pzul. 90 kN (DIN 18216)

	Art.-Nr.	kg	VPE
verzinkt	113013	0,7	10

**Sechskantmuttern SW30**

aus St52.3; für Rollgewindestab 15 mm

	Art.-Nr.	kg	VPE
Länge: 30 mm	11304	0,1	10
Länge: 50 mm	11305	0,2	10
Länge: 70 mm	11306	0,3	10
Länge: 90 mm	11307	0,4	10

**Kombi-Platte, 1-teilig, beweglich**

8F 12/12, für Ankerstab 15 mm, 90 kN Gebrauchslast (DIN 18236)

	Art.-Nr.	kg	VPE
verzinkt	11309	1,065	10

**Gegenplatte / Unterlagsplatte**

in Verbindung mit der Flügelmutter dient sie zur Lastabtragung aus dem Ankerstab bei Holz- und Stahlgurtung, Ø 15 mm. Für Stahlgurte 120 mm x 120 mm x 10 mm

	Art.-Nr.	kg	VPE
verzinkt	113091	1,0	10

**Flügelmutter**

Anker Mutter für Ankerstäbe 15 mm in Verbindung mit den Unterplatten, mit Sechskant SW 27

	Art.-Nr.	kg	VPE
verzinkt	113092	0,2	10

**Wassersperre**

für Spannstab Ø 15 mm, Pzul. = 90 kN

	Art.-Nr.	kg	VPE
roh	113093	0,3	10



Faltgerüstbock „Kompakt S 1200“

stabile Stahlkonstruktion mit Auflagetraverse aus 40 mm x 40 mm Vierkantrohr sowie seitlich angeschweißter Rohraufnahme für Geländerpfosten und Anti-Absturz Blech; beide Standfüße (aus Ø 42 mm Rundrohr) sind drehbar und besitzen jeweils 2 Grundplatten zur standfesten Positionierung auf jedem Untergrund; Obergestell mit Traverse ist ausziehbar und in mehreren Stufen, mittels eines unverlierbaren Hakens, einstellbar, Breite: 1,20 m, Tragkraft: 1500 kg

braun lackiert

Gr. 1 Höhe: 0,75 m - 1,30 m	10121S	15,0	5
Gr. 2 Höhe: 1,00 m - 1,75 m	10122S	19,0	5
Gr. 3 Höhe: 1,20 m - 1,95 m	10123S	21,0	5

Art.-Nr.

kg

VPE

verzinkt

Gr. 1 Höhe: 0,75 m - 1,30 m	10121VS	15,0	5
Gr. 2 Höhe: 1,00 m - 1,75 m	10122VS	19,0	5
Gr. 3 Höhe: 1,20 m - 1,95 m	10123VS	21,0	5

Art.-Nr.

kg

VPE

Faltgerüstbock „Kompakt S 1500“

Ausführung wie „Kompakt S 1200“ jedoch Breite: 1,50 m, Tragkraft: 1500 kg

braun lackiert

Gr. 6 Höhe: 1,20 m - 1,95 m	10126S	22,0	5
-----------------------------	--------	------	---

Art.-Nr.

kg

VPE

verzinkt

Gr. 6 Höhe: 1,20 m - 1,95 m	10126VS	22,0	5
-----------------------------	---------	------	---

Art.-Nr.

kg

VPE

Eine gut sortierte Lagerhaltung über viele Gerüstböcke ermöglicht kurzfristige Lieferzeiten zu Ihren Baustellen.

Geländerpfosten für „Kompakt S“

für den Einsatz als Absturzsicherung, mit 3 angeschweißten Bügeln (Innenmaß: 50 mm x 160 mm) zum Einhängen von Brettern, Standrohr aus Ø 33,7 mm Rundrohr, mit aufgeschweißtem Ring zum Einstecken in Hülse aus Ø 42,4 mm Rundrohr, Höhe: 1,00 m Überflur

braun lackiert

Art.-Nr.

kg

VPE

verzinkt

Art.-Nr.

kg

VPE

Eckgeländerpfosten

hier ist jeweils die doppelte Anzahl von Bügeln in einem Winkel von 90° zueinander verschweißt, sodass hiermit Absturzsicherungen über Eck vorgenommen werden können. Höhe des Eckgeländerpfosten: 1,00 m Überflur

braun lackiert

Art.-Nr.

kg

VPE

verzinkt

Art.-Nr.

kg

VPE



Faltgerüstbock „Universal“ U1500

besonders robuste Ausführung mit Auflagetraverse aus 80 mm x 40 mm Vierkantrrohr sowie seitlich angeschweißten Rohrstützen zur Aufnahme von Geländerpfosten (1 Stück Geländerpfosten wird mitgeliefert) als Rückenschutz gegen Absturz oder für Aufsatzteile; am unteren Teil der Rohrstützen sind Haltermechanismen angeschweißt, die zur Aufnahme von Diagonalverstreben dienen, die ab einer Aufbauhöhe von 2,00 m als Aussteifung eingesetzt werden müssen (siehe Artikel Nr. 11271/11272 auf Seite 81); beide Standfüße (aus Ø 42 mm Rundrohr) sind drehbar und besitzen jeweils 2 Grundplatten zur standfesten Positionierung auf jedem Untergrund; Obergestell mit Traverse ist ausziehbar und in mehreren Stufen, mittels eines unverlierbaren Hakens, einstellbar
Tragkraft: 900 kg

Breite: 1,50 m

Höhe: 1,70 - 3,00 m

lackiert
verzinkt

Art.-Nr.	kg	VPE
10127S	44,0	5
10127VS	44,0	5

Ab 2,00 m Aufbauhöhe müssen die Universalgerüstböcke diagonal ausgesteift werden.

Siehe Art.-Nr. 11271 / 11272

Haken

Haken aus gebogenem Rundstahl S 235 JR mit Durchmesser 10 mm, als Sicherung für den Höhenverstellmechanismus bei allen Faltgerüstböcken einsetzbar

verzinkt

Art.-Nr.	kg	VPE
101953	0,8	1

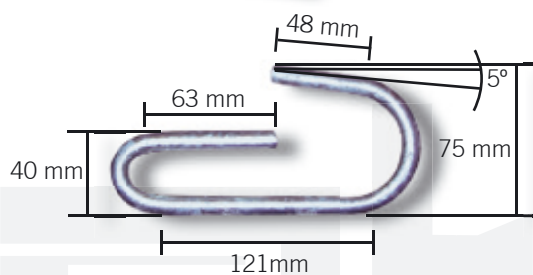



Kurbel-Gerüstbock K1200

aufgrund des Fußgestells standfest positionierbar, Obergestell ist durch Drehen einer aufsteckbaren Kurbel bequem und in feinen Abstufungen höhenverstellbar. Die Kurbel befindet sich weiter unten in unserem Produktionsprogramm (Artikel-Nr. 11280), Rotationskräfte der Kurbel werden über Achse und Sternrad in eine Auf- und Abwärtsbewegung des Obergestells umgewandelt. Auflagerrohr aus 80 mm x 40 mm Vierkantrrohr, beidseitig sind Rundrohrstützen (Ø 48,3 mm) angeschweißt, die zur Aufnahme von Geländerpfosten zur Absturz-sicherung oder für Aufsatzrahmen verwendet werden können; Tragkraft: 1600 kg

Breite: 1,20 m
Höhe: 1,20 m - 1,95 m

	Art.-Nr.	kg	VPE
lackiert	10128	30,0	1
verzinkt	10128V	31,0	1

Breite: 1,20 m
Höhe: 0,65 m - 1,10 m

	Art.-Nr.	kg	VPE
lackiert	101281	26,0	1
verzinkt	101281V	27,0	1



Kurbel-Gerüstbock K1500 / 3

unser Kurbel-Gerüstbock ist für den Einsatz in vielen Bereichen des Hochbaus konzipiert. Unterkonstruktion aus Vierkantrrohr 50 mm x 50 mm, starr verschweißt, aufgrund des Fußgestells standfest positionierbar. Obergestell ist durch Drehen einer aufsteckbaren Kurbel bequem und in feinen Abstufungen höhenverstellbar. Die Kurbel befindet sich weiter unten in unserem Produktionsprogramm (Artikel-Nr. 11280). Die Rotationskräfte der Kurbel werden über Achse und Sternrad in eine Auf- und Abwärtsbewegung des Obergestells umgewandelt. Auflagerrohr aus 80 mm x 40 mm Vierkantrrohr, beidseitig sind Rundrohrstützen (Ø 48,3 mm) angeschweißt, die zur Aufnahme von Geländerpfosten zur Absturz-sicherung oder für Aufsatzrahmen verwendet werden können. Diese Variante enthält bereits einen Geländerpfosten zum Einstecken in die seitlich angeschweißten Stützen als Rückenschutz. Ab einer Aufbauhöhe von 2,00 m muss eine diagonale Aussteifung der Kurbel-Gerüstböcke untereinander vorgenommen werden. Befestigungskonstruktionen für die Enden der Diagonalverstreben sind an den unteren Enden der Aufnahme-rohrstützen angeschweißt, Tragkraft: 1600 kg

Entsprechend passende Diagonalverstreben befinden sich weiter unten in unserem Produktprogramm. (Artikel-Nr.: 11271 / 11272)

Breite: 1,50 m
Höhe: 1,70 m - 3,00 m

	Art.-Nr.	kg	VPE
lackiert	10130	42,0	1
verzinkt	10130V	43,0	1

Ab 2,00 m Aufbauhöhe müssen die Kurbel-Gerüstböcke diagonal ausgesteift werden. Siehe Art.-Nr. 11271 / 11272

Kurbel-Gerüstbock K1500

unser Kurbel-Gerüstbock ist für den Einsatz in vielen Bereichen des Hochbaus konzipiert. Unterkonstruktion aus Vierkantrohr 50 mm x 50 mm, starr verschweißt, aufgrund des Fußgestells standfest positionierbar. Obergestell ist durch Drehen einer aufsteckbaren Kurbel bequem und in feinen Abstufungen höhenverstellbar. Die Kurbel befindet sich weiter unten in unserem Produktionsprogramm (Artikel-Nr. 11280). Die Rotationskräfte der Kurbel werden über Achse und Sternrad in eine Auf- und Abwärtsbewegung des Obergestells umgewandelt. Auflagerohr aus 80 mm x 40 mm Vierkantrohr, beidseitig sind Rundrohrstützen (Ø 48,3 mm) angeschweißt, die zur Aufnahme von Geländerpfeosten zur Absturz-sicherung oder für Aufsatzrahmen verwendet werden können; Tragkraft: 1600 kg

Breite: 1,50 m
Höhe: 1,20 m - 1,95 m

	Art.-Nr.	kg	VPE
lackiert	10129	35,0	1
verzinkt	10129V	36,0	1

Diagonalverstrebung

Diagonalverstrebungen werden zum Aussteifen von Kurbel- oder Universalgerüstböcken verwendet. Die Aussteifung wird mit der Bohrung am Ende des Innenrohres in die korrespondierende Konstruktion am Obergestell des Kurbel- oder Universalgerüstbocks eingehängt und am anderen Ende mittels Schelle am Fuß des 2. Kurbel- oder Universalgerüstbocks verschraubt. Die Verbindungsschelle ist im Artikel mit enthalten. Die gesamte Verstrebung ist im Bereich von 2,00 m – 2,60 m teleskopierbar und wird mittels unverlierbarem Steckbolzen gesichert

	Art.-Nr.	kg	VPE
lackiert	11271	6,0	1
verzinkt	11272	6,0	1

Schelle für Diagonalverstrebung

	Art.-Nr.	kg	VPE
lackiert	11281	0,5	1
verzinkt	11282	0,5	1

Aufsatzteil

zum Einstecken in die Aufnahmestützen der Kurbel- und Universalgerüstböcke als Absturz-sicherung. Stahlrohrkonstruktion aus Ø 48,3 mm Rundrohr mit diagonalen Verstärkungen. Auflagertraverse aus 80 mm x 40 mm Vierkantrohr. Höhe des Aufsatzteils: 1,00 m

	Art.-Nr.	kg	VPE
Breite: 1,20 m lackiert	11273	13,5	1
Breite: 1,20 m verzinkt	11274	13,5	1
Breite: 1,50 m lackiert	11275	16,0	1
Breite: 1,50 m verzinkt	11276	16,0	1



Kurbel

zur Bedienung des Verstellmechanismus beim Kurbel-Gerüstbock. Das einseitig angeschweißte Vierkantröhr wird auf das Profil der Achse an der Unterkonstruktion des Kurbel-Gerüstbocks aufgesteckt. Der Griff der Kurbel ist mit einer Gummierung überzogen, die eine angenehme Bedienung gewährleistet, Einsteckmaß: 25 mm x 25 mm

	Art.-Nr.	kg	VPE
verzinkt	11280	1,5	1



Geländerpfosten

zum Einstecken in die Aufnahmestutzen der Kurbel- und Universalgerüstböcke. Stahlrohrkonstruktion aus \varnothing 48,3 mm Rundrohr mit 2 angeschweißten Haken für die Aufnahme von Brettern als Absturzsicherung. Zur Fixierung der Bretter befinden sich Bohrungen in den Haken, die zum Vernageln der Bretter verwendet werden können. Der untere Haken ist beweglich und dient zur Aufnahme von Bordbrettern als Sicherungskante. Höhe des Geländerpfostens: 1,00 m

	Art.-Nr.	kg	VPE
lackiert	11277	3,5	1
verzinkt	11277V	3,5	1



Eckgeländerpfosten

hier ist jeweils die doppelte Anzahl von Haken in einem Winkel von 90° zueinander verschweißt, sodass hiermit Absturzsicherungen über Eck vorgenommen werden können. Höhe des Eckgeländerpfostens: 1,00 m

	Art.-Nr.	kg	VPE
lackiert	11278	4,0	1
verzinkt	11278V	4,0	1

12 cm



Gerüstständer „Standard“

solide Stahlrohrkonstruktion für den universellen Einsatz im Hochbau, bestehend aus dreibeinigem Grundgestell mit angeschweißtem Außenrohr \varnothing 51 mm sowie ausziehbarem Innenrohr \varnothing 42 mm mit aufgeschweißtem U-Kopf zur Aufnahme von Kanthölzern; verschiedene Höhenabstufungen sind mittels unverlierbarem Steckbolzen bequem einstellbar

braun lackiert	Art.-Nr.	kg	VPE
Gr. 1 Höhe: 0,60 m - 0,90 m	10111	6,0	10
Gr. 2 Höhe: 0,90 m - 1,50 m	10112	7,0	10
Gr. 3 Höhe: 1,10 m - 1,80 m	10113	8,0	10
Gr. 4 Höhe: 1,25 m - 2,05 m	10114	8,5	10



Putzergerüstbock „Combi“

seitlich und vertikal teleskopierbare Stahlrohrkonstruktion mit Auflagetraverse aus 50 mm x 50 mm Vierkantrohr. Seitlich stufenlos ausziehbar durch 2 Auszüge im Bereich von 1,50 m – 4,20 m. Höhenverstellbar in 4 Abstufungen im Arbeitsbereich von 0,55 m – 0,90 m, Lochabstand ca. 10 cm, Sicherung erfolgt durch das Einstecken der unverlierbaren Einsteckbolzen, lackiert

Breite: 1,50 m - 4,20 m
Höhe: 0,55 m - 0,90 m

Art.-Nr.	kg	VPE
10140	25,5	5



Putzergerüstbock „Combi N“

starre Stahlrohrkonstruktion mit Auflagetraverse aus 40 mm x 40 mm Vierkantrohr. Höhenverstellbar in 4 Abstufungen im Arbeitsbereich von 0,55 m – 0,90 m, Lochabstand ca. 10 cm, Sicherung erfolgt durch das Einstecken der unverlierbaren Einsteckbolzen. Breite der Auflagetraverse: 1,10 m, lackiert

Breite: 1,10 m
Höhe: 0,55 m - 0,90 m

Art.-Nr.	kg	VPE
10141	11,0	5



Arbeitstritt

Konstruktion aus Stahlrohr (Ø 26,9 mm), mit Trittelementen aus stabiler, rutschsicherer Siebdruckplatte mit wetterfester Beschichtung. Auftritt-Tiefe: 25 cm. Der gesamte Arbeitstritt kann flach zusammengeklappt und sehr platzsparend gelagert und transportiert werden. Die Berührungsflächen der Stahlkonstruktion mit dem Boden sind mit einem Gummifuß ummantelt, der für einen schonenden Einsatz auch im Wohnbereich garantiert. Sehr universell einsetzbar und praktisch zu handhaben.

2 Stufen:

Breite: 1,00 m, Höhe: 0,70 m
Breite: 0,60 m, Höhe: 0,70 m

Art.-Nr.	kg	VPE
10150	13,5	1
10151	10,5	1

3 Stufen:

Breite: 0,60 m, Höhe: 1,20 m
Breite: 1,00 m, Höhe: 1,20 m

10152	16,0	1
10154	20,0	1



Gummifuße

für Arbeitstritte

10153	0,2	1
-------	-----	---



Schutzgeländerzwinge mit Flügelmutter

für die Absturzsicherung beim erhöhten Arbeiten. Zwinge wird mittels Flügelmutter auf Decke aufgepresst und kann für Decken bis zu 40 cm Dicke verwendet werden. Zur Absturzsicherung können Bretter in 3 dafür vorgesehene Haken eingehängt werden. Zur Fixierung der Bretter befinden sich Bohrungen in den Haken, die sich zum Vernageln der Bretter eignen

	Art.-Nr.	kg	VPE
verzinkt	111933	7,0	10



Schutzgeländerzwinge mit Keilverstellung

für die Absturzsicherung beim erhöhten Arbeiten. Zwinge wird mittels Keilwirkung auf Decke aufgepresst und kann für Decken bis zu 40 cm Dicke verwendet werden. Der Keil zum Erzeugen des nötigen Drucks, ist mittels Kette unverlierbar an der Zwinge befestigt. Zur Absturzsicherung können Bretter in 3 dafür vorgesehene Haken eingehängt werden. Zur Fixierung der Bretter befinden sich Bohrungen in den Haken, die sich zum Vernageln der Bretter eignen

	Art.-Nr.	kg	VPE
lackiert	11193	6,0	10
verzinkt	11194	6,5	10



Schutzgeländerzwinge mit Bügel

für die Absturzsicherung beim erhöhten Arbeiten. Durch den Bügel speziell für den Verbau an Treppen geeignet. Der Keil zum Erzeugen des nötigen Drucks, ist mittels Kette unverlierbar an der Zwinge befestigt. Zur Absturzsicherung können Bretter in 3 dafür vorgesehene Haken eingehängt werden. Zur Fixierung der Bretter befinden sich Bohrungen in den Haken, die sich zum Vernageln der Bretter eignen
Spannbereich bis 40 cm

	Art.-Nr.	kg	VPE
lackiert	111931	7,5	10
verzinkt	111941	8,0	10



Schutzgeländerzwinge mit Kurbel

für die Absturzsicherung beim erhöhten Arbeiten. Zwinge wird mittels Gewindestange und Mutter auf Decke aufgepresst und kann für Decken bis zu 40 cm Dicke verwendet werden. Die Mechanik befindet sich im Inneren der Schutzgeländerzwinge und ist somit gut geschützt und langlebig. Durch bequemes Kurbeln in handlicher Höhe kann die Schutzgeländerzwinge mühelos fixiert werden. Zur Absturzsicherung kann ein Brett in den dafür vorgesehenen Haken eingehängt werden. Zur Fixierung des Bretts befindet sich eine Bohrung in dem Haken, die sich zum Vernageln des Bretts eignet

	Art.-Nr.	kg	VPE
lackiert	111932	7,0	10
verzinkt	111932V	7,0	10

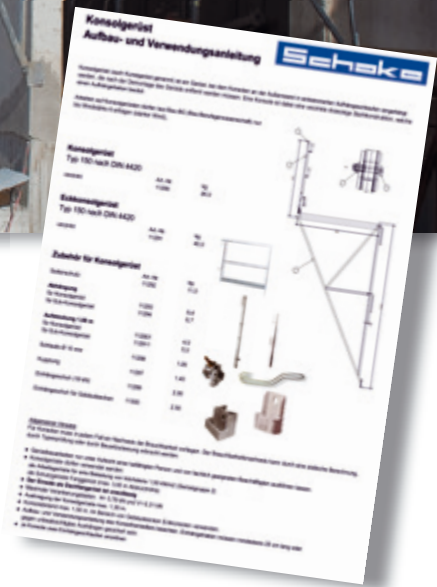

Konsolgerüst

Typ 150 nach DIN 4420

verzinkt

Art.-Nr.	kg	VPE
11290	26,0	1

die Konsolgerüste können als Arbeitsgerüst der Gerüstgruppe 2 nach DIN 4420 eingesetzt werden. Einsatz nur nach der beigelieferten Aufbau- und Verwendungsanleitung



Eckkonsolgerüst

Typ 150 nach DIN 4420

verzinkt

Art.-Nr.	kg	VPE
11291	40,0	1

die Konsolgerüste können als Arbeitsgerüst der Gerüstgruppe 2 nach DIN 4420 eingesetzt werden. Einsatz nur nach der beigelieferten Aufbau- und Verwendungsanleitung





Konsolgerüstabhänger

	Art.-Nr.	kg	VPE
verzinkt	11293	6,4	1
verzinkt, für Eck-Konsolgerüst	11294	6,7	1



Aufstockung 1,00 m

für Konsolgerüst

	Art.-Nr.	kg	VPE
verzinkt	112901	4,5	1
verzinkt, für Eck-Konsolgerüst	112911	5,0	1



Einhängeschuh

für Gerüstgruppe 1 - 4, zul. Tragkraft 18 kN

	Art.-Nr.	kg	VPE
verzinkt	11299	2,0	1



Einhängeschuh

für Gebäudeecken, mit rückseitigem Winkel

	Art.-Nr.	kg	VPE
verzinkt	11300	2,5	1



Schlaufe

zum Einhängen der Konsolgerüste, Durchmesser 10 mm

	Art.-Nr.	kg	VPE
nach DIN 4420	11298	1,05	25



Seitenschutz

für Konsolgerüst

	Art.-Nr.	kg	VPE
verzinkt	11292	11,0	1

Verantwortung – Sicherheit auf Baustellen steht bei uns im Fokus!

Die BG BAU ist die gesetzliche Unfallversicherung für die Bauwirtschaft und baunahe Dienstleistungen in Deutschland. Wir als Firma Schake unterstützen die Grundlagen der BG Bau, sind an den Sicherheiten auf Baustellen interessiert und fühlen uns verantwortlich.

Wir fördern Arbeitssicherheit durch neue Produkte im Betrieb und auf den Baustellen. Damit vermeiden wir Arbeitsunfälle und Arbeitsausfälle. Gerne nehmen wir auch Ihre Arbeitssituationen in Augenschein, damit wir Ihnen individuelle Sicherheiten an den Gefahrstellen anbieten können.

Wie es immer schon war, mit dem richtigen Werkzeug ist alles besser!!!

- Unsere Händler, Bauunternehmer und private Bauherren betrachten wir in dem Fall als einen Kunden. Hier steht bei uns der Mensch im Mittelpunkt.
- Kundenorientiertes und freundliches Verhalten ist für uns selbstverständlich. Durch eigenen Außendienst arbeiten wir kundennah.
- Wir steigern konsequent die Qualität unserer Arbeit und reagieren flexibel auf sich verändernde Baustellenbedingungen.
- Durch wirtschaftliches, verantwortungsbewusstes und zielorientiertes Handeln suchen wir kostengünstige Lösungen.
- Kompetente Mitarbeiter treffen schnelle, richtige und verständliche Entscheidungen.
- Die individuelle Leistung wird anerkannt.
- Wir arbeiten auf allen Ebenen vertrauensvoll zusammen und leben eine gute Kooperation. Bauunternehmer und alle anderen Anwender können Ihre entsprechenden Anforderungen an uns stellen, damit die Lösung zielführend umgesetzt wird.
- Durch Vereinbarungen von Zielen und konstruktiver Rückmeldung fördern wir die Schnelligkeit der Realisierung.

Zertifikate, technische Datenblätter, AGB's, Produktbeschreibungen etc. finden Sie im neuen Download Center im Internet:

www.schake.info

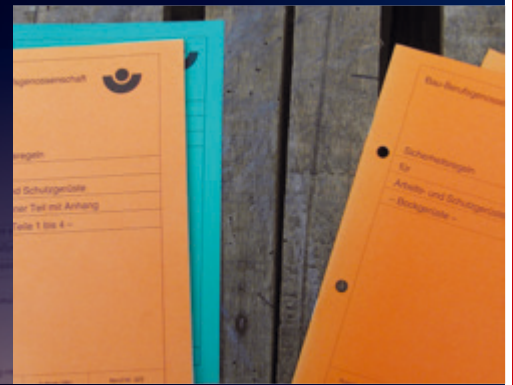

Tiefbau - Seite 88 - 95

Kanalstrebe
Holzgrabenbrücke
Aluminiumgrabenbrücke
Sonderkonstruktion





Kanalstrebenspindel lose, Ø 32 mm

Ø 32 mm Vollmaterial Gewindespindel mit aufgeschweißter Krallenplatte mit 2 Lochungen zur Befestigung. Abmaße der Krallenplatte: 70 mm x 70 mm, Flügelmutter mit Innennut für Sicherungsring aus Temperguss, braun lackiert



		Art.-Nr.	kg	VPE
Gesamtlänge:	450 mm			
Gewindelänge:	300 mm	20201	3,5	1

Kanalstrebenrohr lose, Ø 42 mm

Ø 42,4 mm Rundrohr, mit aufgeschweißter Krallenplatte mit 2 Lochungen zur Befestigung, Abmaße der Krallenplatte: 70 mm x 70 mm, braun lackiert



		Art.-Nr.	kg	VPE
Gr. 1	Rohrlänge: 45 cm	20221	1,5	1
Gr. 1a	Rohrlänge: 55 cm	20222	2,0	1
Gr. 2	Rohrlänge: 75 cm	20223	2,5	1
Gr. 3	Rohrlänge: 105 cm	20224	3,5	1
Gr. 4	Rohrlänge: 135 cm	20225	4,0	1



Kanalstrebe „Perfekt“ Ø 32 mm

für den Einsatz im Tiefbau, zum Verstreben und Abstützen von Kanalwänden, nach DIN 4124 mit Prüfzeichen TBG-4P 32, Spindel: Ø 32 mm, Außenrohr: Ø 42,4 mm mit Krallenplatten 70 mm x 70 mm auf beiden Seiten, braun lackiert



		Art.-Nr.	kg	VPE
Gr. 1	0,50 m - 0,80 m 39,90 kN - 37,20 kN	20211	5,2	1
Gr. 1a	0,60 m - 0,90 m 39,90 kN - 34,10 kN	20212	5,5	1
Gr. 2	0,80 m - 1,10 m 39,50 kN - 29,40 kN	20213	6,2	1
Gr. 3	1,10 m - 1,40 m 37,70 kN - 29,30 kN	20214	7,0	1
Gr. 4	1,40 m - 1,70 m 31,70 kN - 26,50 kN	20215	8,0	1

Spindel und Rohr sind durch einen Sicherungsring fest miteinander verbunden. Mit Hilfe einer Spezialzange kann der Sicherungsring gelöst werden, um die Spindel mit anderen Rohrlängen zu kombinieren.

Kanalstrebe „Perfekt“ Ø 48 mm

für den Einsatz im Tiefbau, zum Verstreben und Abstützen von Kanalwänden, nach DIN 4124 mit Prüfzeichen TBG-4P 48, Spindel: Ø 48,3 mm, Außenrohr: Ø 57 mm, mit Auflegewinkel 100 mm x 150 mm auf beiden Seiten, braun lackiert



		Art.-Nr.	kg	VPE
Gr. 1	0,70 m - 1,17 m 65,50 kN- 61,10 kN	20231	8,0	1
Gr. 2	0,90 m - 1,50 m 65,50 kN- 59,90 kN	20232	10,0	1
Gr. 3	1,20 m - 2,10 m 60,10 kN- 51,70 kN	20233	13,0	1

Spindel und Rohr sind durch einen Sicherungsring fest miteinander verbunden.

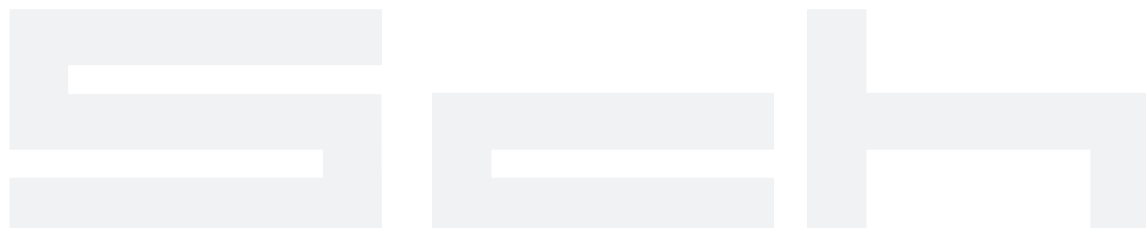

Kanalstrebe „Perfekt“ Ø 60 mm

für den Einsatz im Tiefbau, zum Verstreben und Abstützen von Kanalwänden, nach DIN 4124 mit Prüfzeichen TBG-4P 60, Spindel: Ø 60 mm, Außenrohr: Ø 70 mm, mit Auflegewinkel 100 mm x 150 mm auf beiden Seiten, braun lackiert



	Art.-Nr.	kg	VPE
Gr. 1 0,90 m - 1,50 m 100,00 kN - 100,00 kN	20241	17,0	1
Gr. 2 1,40 m - 2,00 m 100,00 kN - 96,90 kN	20242	20,0	1
Gr. 3 1,90 m - 2,50 m 98,80 kN - 83,90 kN	20243	23,0	1
Gr. 4 2,40 m - 3,00 m 80,80 kN - 75,30 kN	20244	26,0	1

Spindel und Rohr sind durch einen Sicherungsring fest miteinander verbunden.

Einsatzbedingungen für Kanalstreben und Spindelköpfe

- 1.) Aussteifungsmittel dürfen nur bestimmungsgemäß verwendet werden.
- 2.) Vor dem Einbau sind Aussteifungsmittel auf ihren Zustand zu überprüfen.
- 3.) Bei der Herstellung des Verbaus ist darauf zu achten, dass die Spindeln abwechselnd zur rechten und linken Seite angeordnet werden, um auszuschließen, dass die am stärksten gefährdeten Stellen des gesamten Verbaus alle in einer lotrechten Ebene liegen.
- 4.) Aussteifungsmittel sind so einzusetzen, dass ihre Auflageplatten satt am Verbau anliegen. Das wird sich immer dann erreichen lassen, wenn die verbauten Wände parallel zueinander stehen. Ist das nicht der Fall, muss die Abweichung durch Hartholzkeile ausgeglichen werden. Diese Bedingung zielt darauf ab, die Aussteifungsmittel vor einer zusätzlichen Beanspruchung durch exzentrisch eingeleitete Kräfte zu schützen.
- 5.) Die in der Prüfbescheinigung angegebene Gebrauchslast darf nicht überschritten werden. Die Gebrauchslasten sind je nach eingestellter Länge der Streben unterschiedlich groß.
- 6.) Aussteifungsmittel dürfen durch angehängte oder aufgelegte Lasten nicht beansprucht werden. Eine andere Art der Beanspruchung, als die durch reine Druckkräfte, soll damit verhindert werden.
- 7.) Aussteifungsmittel dürfen nur aus Teilen mit gleichem Kennzeichen zusammengesetzt werden. Werden Streben beispielsweise zum Säubern und Einfetten auseinandergenommen, können sie anhand des eingprägten Kennzeichens wieder fehlerfrei zusammengefügt werden.
- 8.) Werden Spindelköpfe auf Rundhölzer, Stahlträger oder Stahlrohre montiert, so muss die Belastbarkeit des Gesamtsystems durch eine statische Berechnung erfolgen. Die zulässige Belastung des Gesamtsystems darf nicht größer sein als die Gebrauchslast der Spindelköpfe.
- 9.) Die Anschlussflächen zwischen Spindelköpfen und Rundhölzern müssen rechtwinklig zur Stabachse, eben und frei von Ästen sein. Es ist darauf zu achten, dass die Spindelköpfe zentrisch aufgesetzt werden. Für Stahlprofile gilt eine sinn-gemäße Forderung.
- 10.) Verstellbare Auflegewinkel bei Kanalstreben sind so einzustellen, dass die Gurte zentrisch belastet werden.
- 11.) Es ist dafür zu sorgen, dass der aufgebrachte Korrosionsschutz erhalten bleibt. Gewindeteile sind reichlich zu fetten.



Sicherungsring
für Kanalstreben Ø 32 mm

	Art.-Nr.	kg	VPE
roh	20202	0,1	100



Sicherungsring
für Kanalstreben Ø 48 mm

	Art.-Nr.	kg	VPE
roh	205025	0,2	100



Erd- und Betonstamper

mit robuster Bodenplatte zum Anstampfen, auf dem Stiel ist ein T-Griff auf einer Gesamthöhe von 730 mm aufgeschweißt, der eine ideale Arbeitshöhe bietet

	Art.-Nr.	kg	VPE
lackiert, 150 mm x 150 mm	101911	10,0	1
lackiert, 200 mm x 200 mm	10191	12,0	1





Grabenbrücke aus Holz

für den sicheren Übergang über Gräben und Kanäle, aus verzinktem Stahlgestell, mit Auffahrrampe für Rollstühle, Kinderwagen etc., Holzbelag und Bordbrett bestehen aus mehrfach beschichteter Reinholzplatte. Rundum beschichtet mit rutschfestem Belag, wetterfeste Imprägnierung garantiert lange Haltbarkeit, die Seitengeländer sind mit rot-weiß-roten Reflektorstreifen ausgestattet. Für den platzsparenden Transport sowie die Lagerung sind beide Geländer herausnehmbar. Diese Grabenbrücke entspricht der Arbeitsstätten- und ZTV-SA-Verordnung, Tragfähigkeit: 150 kg / m²

	Art.-Nr.	kg	VPE
Breite: 1,00 m, Länge: 1,70 m	20250	45,0	5
Breite: 1,00 m, Länge: 2,20 m	20251	55,0	5
Breite: 1,00 m, Länge: 2,70 m	20252	70,0	5
Breite: 1,00 m, Länge: 3,20 m	20254	100,0	5

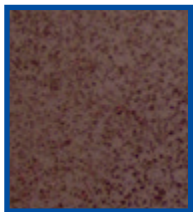

Anti-Rutsch Belag



Imprägnierung

Die Imprägnierung der Holzelemente schützt vor Witterungseinflüssen und gibt der Brücke eine lange Haltbarkeit.





Grabenbrücke aus Aluminium

für den sicheren Übergang über Gräben und Kanäle, aus verzinktem Stahlgestell mit Auffahrrampe für Rollstühle, Kinderwagen etc., der Belag besteht aus rutschfestem Aluminium-Tränenblech (4/5 mm), die Bordbretter sind aus Aluminium-Vierkantröhre und mit der Stahl-Unterkonstruktion fest verschraubt, die Seitengeländer sind mit rot-weiß-roten Reflektorstreifen ausgestattet. Für den platzsparenden Transport sowie die Lagerung sind beide Geländer umlegbar. Diese Grabenbrücke entspricht der Arbeitsstätten- und ZTV-SA-Verordnung,

Tragfähigkeit: 200 kg / m²

	Art.-Nr.	kg	VPE
Breite: 1,00 m, Länge: 1,70 m	20270	54,0	1
Breite: 1,00 m, Länge: 2,20 m	20271	67,0	1
Breite: 1,00 m, Länge: 2,70 m	20272	79,0	1
Breite: 1,00 m, Länge: 3,20 m	20273	92,0	1
Breite: 1,20 m, Länge: 2,70 m	2027212	92,0	1
Breite: 1,20 m, Länge: 3,20 m	2027312	116,0	1

Auch andere Breiten und Längen lieferbar.

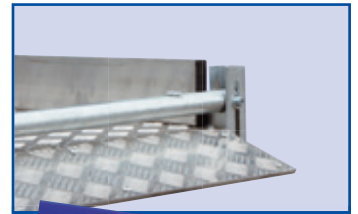
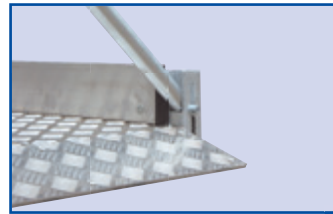
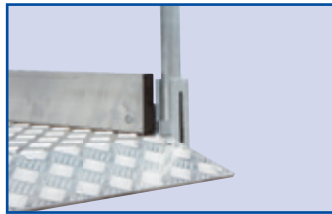

Die rot-weiß-roten Reflexstreifen an den Seitengeländern gewährleisten bei Dämmerung oder Dunkelheit mehr Sicherheit.

Die Seitengeländer der Alu-Grabenbrücke können für einen einfachen Transport und platzsparende Lagerung nach innen geklappt werden.



Fußgänger Behelfsbrücke

Aufbau- und Verwendungsanleitung:

- Bei Aufgrabungen vor Hauseingängen oder quer zur Gehrichtung und in den Bereichen, wo durch unebene oder lose Untergründe eine Stolper- oder Absturzgefahr besteht, sind Behelfsbrücken für Fußgänger vorzusehen.
- Fußgängerbrücken müssen auch für Radfahrer, Rollstuhlfahrer und Blinde geeignet sein.
- Bei kleineren Aufgrabungen sowie losen oder unebenen Untergründen können als Boden auch Stahlplatten verwendet werden.
- Fußgängerbrücken müssen Absturzsicherungen gemäß DIN 4420, Teil 1 haben, bestehend aus einem glatten, grat- und splinterfreien Geländerholm in 1 m Höhe, einem Zwischenholm in 500 mm Höhe und einem Bordbrett, oder in Abweichung von DIN 4420, Teil 1, eine Tastleiste für Blinde in Form einer Absperrschranke von 100 mm Höhe (Unterkante in 150 mm Höhe).
- Die Holme müssen eine rot-weiß-rote (Folie Typ 1 nach DIN 67520, Teil 2) oder leuchtend orange (RAL 2005)-weiße Sicherheitskennzeichnung besitzen. Als Holme können auch Absperrschranken verwendet werden.
- Die lichte Breite der Fußgängerpfosten muss mindestens 1 m betragen.
- Auf Gehwegen mit hoher Verkehrsstärke sowie in Fußgängerzonen, sind ggf. entsprechend breitere oder mehrere Behelfsbrücken in der Leistungsbeschreibung zu vereinbaren.
- Die Bodenbeläge dürfen keine Längsfugen von mehr als 10 mm Breite aufweisen. Absätze von mehr als 15 mm Höhe sind anzurampen.
- Rutschsichere Oberflächen sind in der Leistungsbeschreibung zu vereinbaren.

Spezial-Grabenbrücken mit Ihren individuellen Anforderungen!

Für die verschiedensten Anforderungen in der Praxis des Tiefbaus reicht oftmals die Standardlösung für die Überbrückung von Gräben und Schächten nicht mehr aus.

Wir wollen unseren Kunden deswegen einen Mehrwert bieten, eine Problemlösung nicht von der Stange, sondern individuell auf die Bedürfnisse Ihrer Situation angepasst. Um Ihnen die optimale Lösung zur Verfügung zu stellen, stehen unsere Fachleute Ihnen mit ihrer Erfahrung zur Seite, um gemeinsam mit Ihnen Ihre individuelle Grabenbrücke zu entwickeln.

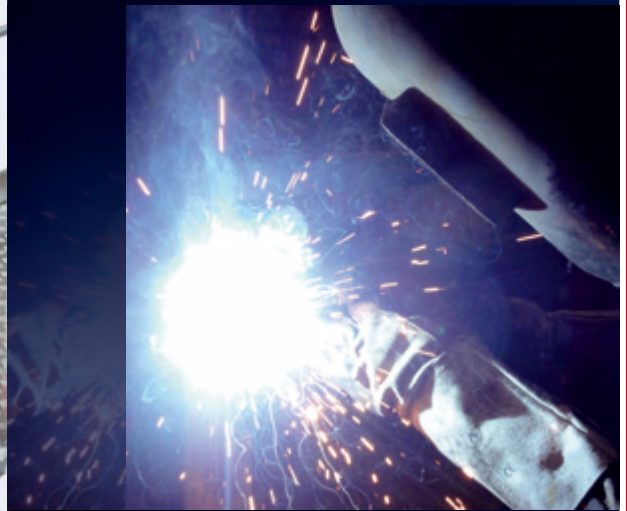
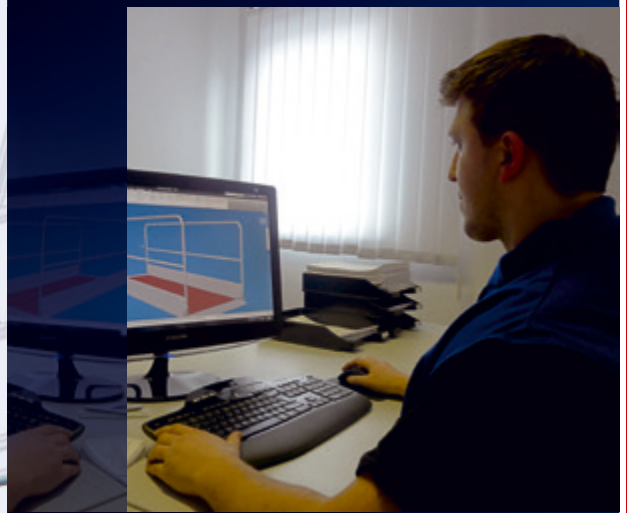
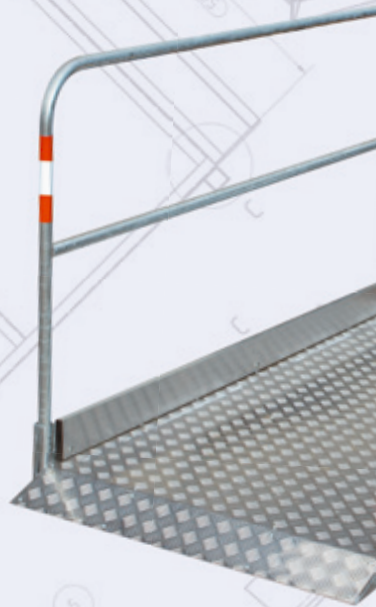

Der schnelle Weg zu Ihrer individuellen Grabenbrücke:



1. Sie haben eine spezielle Anforderung an eine temporäre Brückenkonstruktion

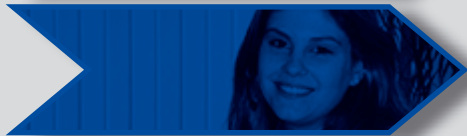

2. Sprechen Sie unsere Fachleute an und schildern Sie Ihr Problem oder geben Sie uns eine einfache Handskizze mit Ihrer Idee der Brückenkonstruktion



3. Wir entwickeln eine ausgefeilte Konstruktion und stellen Ihnen eine technische Konstruktionszeichnung zur Verfügung



4. Weitere Änderungswünsche Ihrerseits berücksichtigen wir gerne, bis wir das Optimum für Ihre Anforderungen erarbeitet haben.



5. Wir fertigen Ihre Spezialkonstruktion in höchster Qualität

Sprechen Sie uns an!

Lagertechnik - Seite 96 - 101

- Stapelpalette
- Vollwandbehälter
- Gitterbox
- Sonderkonstruktion





Stapelpalette

für den universellen Einsatz in der Lagertechnik von Langwaren, Standrohre sind aus Ø 57 mm Rundrohr, Querholme sind aus Ø 48,3 mm Rundrohr gefertigt, Füllmaße: 0,90 m x 0,70 m x 0,70 m, Palette kann bis zu 1,5 t belastet werden, sowohl für Stapler- und Hubwagenverkehr als auch für Kranbetrieb geeignet, durch die Kontur der Tulpenfüße lassen sich die Stapelpaletten standsicher stapeln

	Art.-Nr.	kg	VPE
lackiert	50100	19,0	5
verzinkt	50102	20,0	5

Stapelpalette

für den universellen Einsatz in der Lagertechnik von Langwaren, Standrohre sind aus Ø 57 mm Rundrohr, Querholme sind aus Ø 48,3 mm Rundrohr gefertigt, Füllmaße: 1,30 m x 0,70 m x 0,70 m, mit zusätzlichem, mittig angeschweißtem Querholm, Palette kann bis zu 1,5 t belastet werden, sowohl für Stapler- und Hubwagenverkehr als auch für Kranbetrieb geeignet, durch die Kontur der Tulpenfüße lassen sich die Stapelpaletten standsicher stapeln



	Art.-Nr.	kg	VPE
lackiert	50110	25,0	5
verzinkt	50120	26,0	5
lackiert, mit geschlossenen Ringösen	501101	25,0	5
verzinkt, mit geschlossenen Ringösen	501201	26,0	5

Stapelpalette

für den universellen Einsatz in der Lagertechnik von Langwaren, Standrohre aus 60 mm x 60 mm Vierkantrrohr gefertigt, mit zusätzlichem, mittig angeschweißtem Querholm, Palette kann bis zu 1,5 t belastet werden, sowohl für Stapler- und Hubwagenverkehr als auch für Kranbetrieb geeignet, durch die Kontur der Tulpenfüße lassen sich die Stapelpaletten standsicher stapeln „Robuste Ausführung für besonders schwere Lasten.“



	Art.-Nr.	kg	VPE
lackiert	50111	36,0	5
	501111	37,0	5

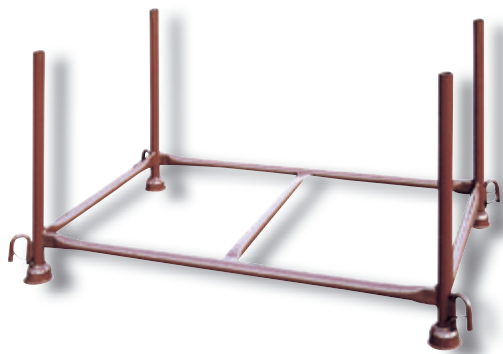

Stapelpalette

für den universellen Einsatz in der Lagertechnik von Langwaren, Standrohre und Querholme sind aus Ø 48,3 mm Rundrohr gefertigt, Füllmaße: 1,43 m x 0,87 m x 0,70 m, mit zusätzlichem, mittig angeschweißtem Querholm, Palette kann bis zu 1,5 t belastet werden, sowohl für Stapler- und Hubwagenverkehr als auch für Kranbetrieb geeignet, durch die Kontur der Tulpenfüße lassen sich die Stapelpaletten standsicher stapeln

	Art.-Nr.	kg	VPE
lackiert	50150	26,0	9
verzinkt	50160	27,0	9



Stapelpalette

für den universellen Einsatz in der Lagertechnik von Langwaren, Standrohre und Querholme sind aus Ø 48,3 mm Rundrohr gefertigt, Füllmaße: 1,50 m x 0,87 m x 0,60 m, mit 2 zusätzlichen, mittig angeschweißten Querholmen, Palette kann bis zu 1,5 t belastet werden, sowohl für Stapler- und Hubwagenverkehr als auch für Kranbetrieb geeignet, durch die Kontur der Tulpenfüße lassen sich die Stapelpaletten standsicher stapeln

	Art.-Nr.	kg	VPE
lackiert	50200	27,0	9
verzinkt	50210	28,0	9



Stapelpalette zum Transport von 20 Absturzsicherungen

mit herausnehmbaren Holmen für eine einfache Be- und Entladung, beidseitig einfahrbar, sicherer Transport durch 8 angeschweißte Einfahrschuhe, die Absturzsicherungen werden auf erhöht angeschweißte Querholme gestellt, sowohl für Staplerverkehr als auch für Kranbetrieb geeignet, durch die Kontur der Tulpenfüße lassen sich die Stapelpaletten standsicher stapeln. Füllmaße: 1,80 m x 1,10 m, Holmhöhe: 1,08 m

	Art.-Nr.	kg	VPE
verzinkt	32001	67,0	5

Bretthalter

geeignet für Paletten mit Standrohren Ø 48,3 mm, für die Aufnahme von Längs- und Querbrettern zum seitlichen Aufbau auf die Palette

	Art.-Nr.	kg	VPE
lackiert	50103	2,0	1
verzinkt	50101	2,0	1



Bretthalter

geeignet für Paletten mit Standrohren Ø 57 mm, für die Aufnahme von Längs- und Querbrettern zum seitlichen Aufbau auf die Palette

	Art.-Nr.	kg	VPE
lackiert	50114	2,0	1
verzinkt	50112	2,0	1



Stapelpalette

zur Aufnahme von Gerüstböcken und Schalttafeln, mit oben angeschweißten Ringen für den Kranbetrieb, Füllmaße: 0,68 m x 0,52 m x 1,00 m, durch die Kontur der Tulpenfüße lassen sich die Stapelpaletten standsicher stapeln

	Art.-Nr.	kg	VPE
lackiert	50141	25,0	5
verzinkt	50142	26,0	5



Stapelpalette

für den universellen Einsatz in der Lagertechnik von Langwaren, Standrohre und Querholme sind aus Ø 48,3 mm Rundrohr gefertigt, Füllmaße: 1,20 m x 0,80 m x 0,70 m, mit zusätzlichem, versetzt angeschweißte Querholm, Palette kann bis zu 1,0 t belastet werden, sowohl für Stapler- und Hubwagenverkehr als auch für Kranbetrieb geeignet, durch die Kontur der Tulpenfüße lassen sich die Stapelpaletten standsicher stapeln, Standrohre sind herausnehmbar und können in der Haltekonstruktion zwischengelagert werden

	Art.-Nr.	kg	VPE
lackiert	50400	25,0	5
verzinkt	50401	26,0	5

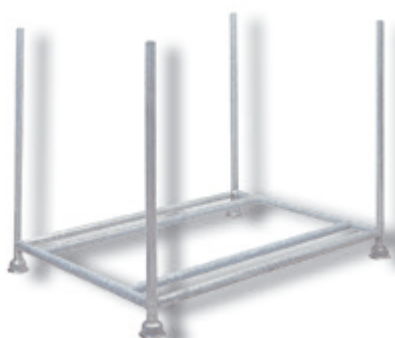

Transport- und Lagerpalette

große Ausführung, mit 2 zusätzlichen Querholmen, Standrohre und Querholme sind aus Ø 48,3 mm Rundrohr gefertigt, Füllmaße: 1,00 m x 1,45 m x 1,06 m, geeignet für Stapler- und Hubwagenverkehr, durch die Kontur der Tulpenfüße lassen sich die Stapelpaletten standsicher stapeln

	Art.-Nr.	kg	VPE
verzinkt	50143	40,0	1

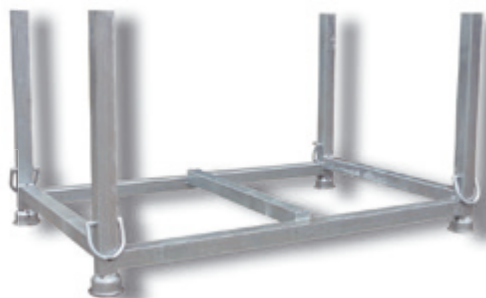

Stapelpalette aus Vierkantrrohr 60 x 60

die Stapelpalette speziell für die Lagerung und den Transport von Schalungsstützen. Innenmaße: 1,43 m x 0,87 m x 0,69 m, aus Vierkantrrohr 60 mm x 60 mm verschweißt, mit besonders robuster Kranhakenkonstruktion für den Kranbetrieb. Allseitig unterfahrbar für den flexiblen Einsatz mit dem Gabelstapler in der Lagerhalle oder auf der Baustelle

	Art.-Nr.	kg	VPE
verzinkt	50115	52,0	1



Stapelpalette für Fußplatten

für die Aufnahme von 21 Stück Fußplatten geeignet (3 St. Fußplatten in der Breite und 7 Stk. Fußplatten in der Höhe), Standrohre und Querholme sind aus 50 mm x 50 mm Vierkantrrohr gefertigt, Füllmaße: 1,30 m x 0,63 m x 0,90 m, mit zusätzlichem Mittelholm, sowohl für Stapler- und Hubwagenverkehr als auch für Kranbetrieb geeignet, durch die Kontur der Tulpenfüße lassen sich die Stapelpaletten standsicher stapeln, Zurrgerät für die Sicherung der Fußplatten wird mitgeliefert

	Art.-Nr.	kg	VPE
lackiert	50380	32,0	1
verzinkt	50380V	32,0	1



Palette für Absperrgitter

für den praktikablen Transport, speziell für Absperrgitter, aus solidem Vierkantrrohr verschweißt, senkrechte Holme sind herausnehmbar

	Art.-Nr.	kg	VPE
verzinkt	419.05	46,0	1



Vollwandbehälter

für den vielfältigen alltäglichen Einsatz in Industrie und Handwerk, sehr stabile Ausführung für hohe Belastungen, Abmaße: 1,00 m x 0,80 m, Tragkraft: 1,5 t

	Art.-Nr.	kg	VPE
lackiert	50180	51,0	1
verzinkt	50181	53,0	1



Stapelvollwandbehälter

für den universellen Einsatz in der Lagertechnik, Standrohre und Querholme sind aus Ø 48,3 mm Rundrohr gefertigt, Füllmaße: 1,43 m x 0,87 m x 0,70 m, Stapelvollwandbehälter kann bis zu 1,5 t belastet werden, sowohl für Stapler- und Hubwagenverkehr, als auch für Kranbetrieb, geeignet, durch die Kontur der Tulpenfüße lassen sich die Stapelvollwandbehälter standsicher stapeln, 4-fach stapelbar

	Art.-Nr.	kg	VPE
lackiert	50321	67,0	1
verzinkt	50322	69,0	1

Gitterboxpalette

für den universellen Einsatz in der Lagertechnik, Standrohre sind aus Ø 57 mm Rundrohr gefertigt, Querholme sind aus Ø 48,3 mm Rundrohr gefertigt, Füllmaße: 1,30 m x 0,70 m x 0,70 m, Gitterboxpalette kann bis zu 1,5 t belastet werden, sowohl für Stapler- und Hubwagenverkehr, als auch für Kranbetrieb, geeignet, durch die Kontur der Tulpenfüße lassen sich die Gitterboxpaletten standsicher stapeln

	Art.-Nr.	kg	VPE
lackiert	50300	64,0	1
verzinkt	50310	66,0	1

Gitterboxpalette

für den universellen Einsatz in der Lagertechnik, Standrohre und Querholme sind aus Ø 48,3 mm Rundrohr gefertigt, Füllmaße: 1,43 m x 0,87 m x 0,70 m, Gitterboxpalette kann bis zu 1,5 t belastet werden, sowohl für Stapler- und Hubwagenverkehr, als auch für Kranbetrieb, geeignet, durch die Kontur der Tulpenfüße lassen sich die Gitterboxpaletten standsicher stapeln

	Art.-Nr.	kg	VPE
lackiert	50320	67,0	1
verzinkt	50330	69,0	1

Gitterboxpalette

für den universellen Einsatz in der Lagertechnik, Standrohre und Querholme sind aus Ø 48,3 mm Rundrohr gefertigt, Füllmaße: 1,50 m x 0,87 m x 0,60 m, Gitterboxpalette kann bis zu 1,5 t belastet werden, sowohl für Stapler- und Hubwagenverkehr, als auch für Kranbetrieb, geeignet, durch die Kontur der Tulpenfüße lassen sich die Gitterboxpaletten standsicher stapeln

	Art.-Nr.	kg	VPE
lackiert	50340	69,0	1
verzinkt	50350	71,0	1

Wir konstruieren Ihre Spezialpalette!

Unsere Kunden sind in vielschichtigen Branchen und Arbeitsgebieten tätig, die die unterschiedlichsten Herausforderungen mit sich bringen. Vielseitige Produkte und unterschiedlichste Anwendungen bringen für jeden Einsatzzweck individuelle Anforderungen an die Lagertechnik mit sich.

Um mit Ihnen gemeinsam die optimale Lagertechnik zu entwickeln stehen Ihnen unsere Fachberater mit Ihrer Erfahrung zur Seite.

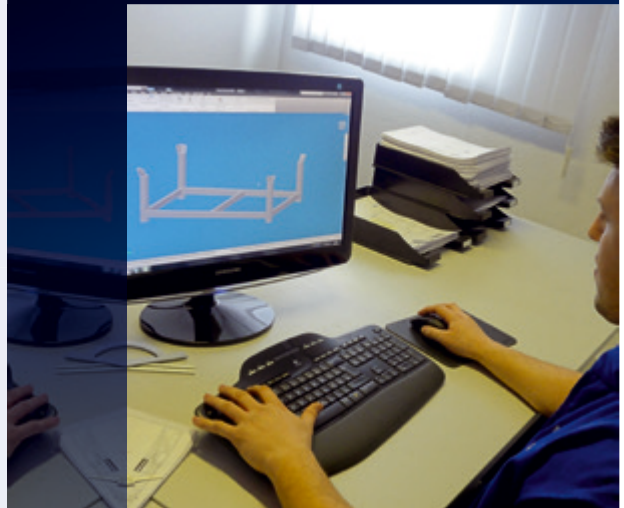

Der schnelle Weg zur optimierten Lagerung:



1. Sie haben eine spezielle Anforderung oder Idee aus Ihrer täglichen Praxis an eine individuelle Lagertechnik

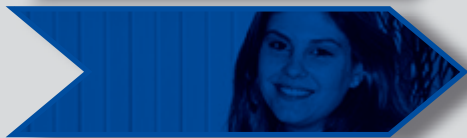

2. Sprechen sie unsere Fachkräfte an und schildern Sie Ihr Problem oder geben Sie uns eine einfache Handskizze mit Ihrer Idee der Palettenkonstruktion



3. Wir entwickeln eine ausgefeilte Stahlkonstruktion und stellen Ihnen eine technische Konstruktionszeichnung zur Verfügung



4. Weitere Änderungswünsche Ihrerseits berücksichtigen wir gerne, bis wir das Optimum für Ihre Anforderungen erarbeitet haben



5. Wir fertigen Ihre Spezialkonstruktion in höchster Qualität

Sprechen Sie uns an!

Transportgerät - Seite 102 - 111

Schubkarre
Sackkarre
Kran- und Ladegabel





Profi-Bauschubkarre „Export“

Kreuzrahmen und Bodenschale verwindungsfest verschweißt, Stahlrohr Ø 34 mm, Wandstärke 1,5 mm, Fußverstärkung, verzinkte Mulde 85 Liter, Blechstärke 1,2 mm, Muldenrand mit umlaufender Rundeiseneinlage, handfreundliche Holzgriffe

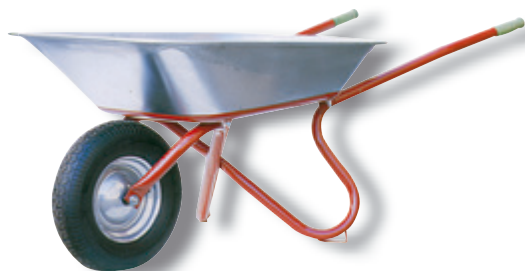

„Export“ montiert

	Art.-Nr.	kg	VPE
- Lufttrad 400/100 auf Stahlblechfelge, Kunststoffgleitlager	50900EXGL	19,0	1
- Lufttrad 400/100 auf Stahlblechfelge, Rillen-Kugellager	50900EXKL	19,0	1
- Polyurethanrad , Rillen-Kugellager	50900EXPU	19,0	1
- Lufttrad 400/100 auf Stahlblechfelge, Rillen-Kugellager, Kippbügel	50900EXKLKI	19,0	1

„Export“ unmontiert

- Lufttrad 400/100 auf Stahlblechfelge, Kunststoffgleitlager	51900EXGL	19,0	1
- Lufttrad 400/100 auf Stahlblechfelge, Rillen-Kugellager	51900EXKL	19,0	1

Zubehör	Art.-Nr.	kg	VPE
Gestell	50901GEX	8,0	1
Mulde verzinkt, 85 Liter	50901MEX	7,0	1
Kippbügel	50909	0,9	1
Zubehörbeutel bestehend aus:	5Z10314	0,7	1
- 5 Muldenschrauben			
- Achse komplett			
- 2 Holzgriffe zylindrisch mit 2 Befestigungsnägeln			

**Profi-Schubkarre „Praktika“**

Muldentragender Stahlrohr-Rahmen, Stahlrohr Ø 34 mm, Wandstärke: 1,5 mm, gegeneinander angeschweißte Füße, verzinkte Mulde, Muldenrand mit umlaufender Rundeiseneinlage, Blechstärke: 1,00 mm, handfreundliche Holzgriffe

„Praktika“ 85 montiert

Art.-Nr.	kg	VPE
50970PRGL	16,0	1

50970PRKL	16,0	1
-----------	------	---

„Praktika“ 85 unmontiert

51970PRGL	16,0	1
-----------	------	---

**„Praktika“ 120 montiert**

50970PRGL12	19,0	1
-------------	------	---

50970PRKL12	19,0	1
-------------	------	---

„Praktika“ 120 unmontiert

51970PRGL12	19,0	1
-------------	------	---

51970PRKL12	19,0	1
-------------	------	---

**„Praktika“ 150 montiert**

50970PRGL15	21,0	1
-------------	------	---

51970PRGL15	21,0	1
-------------	------	---

Zubehör

Gestell	50971GPR	6,0	1
---------	----------	-----	---

Mulde verzinkt, 85 Liter	50985MPRCP	6,8	1
--------------------------	------------	-----	---

Mulde verzinkt, 120 Liter	50972MPR	9,8	1
---------------------------	----------	-----	---

Mulde verzinkt, 150 Liter	50973MPR	11,8	1
---------------------------	----------	------	---

Zubehörbeutel bestehend aus:	5Z10325	0,6	1
------------------------------	---------	-----	---

- 4 Muldenschrauben

- Achse komplett

- 2 Holzgriffe konisch



Profi-Tiefmuldenkarre „Eurocar“

Muldentragender Stahlrohr-Rahmen mit angebogenem Kippbügel, Stahlrohr Ø 34 mm, Wandstärke 1,5 mm, gegeneinander angeschweißte Füße mit Fußverstärkung, verzinkte schmale Tiefmulde 100 Liter, Blechstärke 1,00 mm, profilierter Wulstrand, vordere verschweißte Muldenabstützung, handfreundliche Holzgriffe

**„Eurocar“
mit verzinkter Mulde, montiert**

	Art.-Nr.	kg	VPE
- Lufttrad 400/100 auf Stahlblechfelge, Kunststoffgleitlager	50940EUGL	17,0	1
- Lufttrad 400/100 auf Stahlblechfelge, Rillen-Kugellager	50940EUKL	17,0	1
- Polyurethan gelb , Rillen-Kugellager	50940EUPU	17,0	1

**„Eurocar“
mit verzinkter Mulde, unmontiert**

- Lufttrad 400/100 auf Stahlblechfelge, Kunststoffgleitlager	51940EUGL	17,0	1
- Lufttrad 400/100 auf Stahlblechfelge, Rillen-Kugellager	51940EUKL	17,0	1

**„Eurocar“ PP-Mulde,
gelb, montiert**

	Art.-Nr.	kg	VPE
- Lufttrad 400/100 auf Stahlblechfelge, Kunststoffgleitlager	50940EUPPGL	17,0	1

**„Eurocar“ PP-Mulde,
gelb, unmontiert**

- Lufttrad 400/100 auf Stahlblechfelge, Kunststoffgleitlager	51940EUPPGL	17,0	5
--	-------------	------	---

Zubehör	Art.-Nr.	kg	VPE
Gestell	50941GEU	6,0	1
Mulde verzinkt, 100 Liter	50941MEU	6,8	1
Mulde, 100 Liter, PP	50986MPP	5,0	1
Zubehörbeutel bestehend aus:	5Z10318	0,7	1
- 5 Muldenschrauben			
- Achse komplett			
- 2 Holzgriffe konisch			



Ersatzrad Luft mit	Art.-Nr.	Kg	VPE
Kunststoffgleitlager	50989RGL	2,5	1
Rillen - Kugellager	50988RKL	2,6	1

Ersatzrad Vollgummi mit	Art.-Nr.		
Rollenlager	50984	7,5	1

Ersatzrad PU mit	Art.-Nr.		
Kugellager	50974	3,2	1

Komplette Achse	50990A	0,3	1
------------------------	--------	-----	---



Winkeleisenkarre „Matador“

stabiles Winkeleisengestell, verschweißter und lackierter Kasten 85 Liter, Blechstärke 1,25 mm, sehr stabile Muldenabstützung, verstärkter angeschweißter Rand, Holzgriffe



„Matador“ montiert	Art.-Nr.	kg	VPE
- Luftrad 400/100 auf Stahlblechfelge, Kunststoffgleitlager	50930MAGL	25,0	1
- Luftrad 400/100 auf Stahlblechfelge, Rillen-Kugellager	50930MAKL	25,0	1
- Vollgummirad, Rollenlager	50930MARL	28,0	1
„Matador“ unmontiert			
- Luftrad 400/100 auf Stahlblechfelge, Kunststoffgleitlager	51930MAGL	25,0	1

Zubehör	Art.-Nr.	kg	VPE
Gestell	50931GMA	10,5	1
Kasten	50931MMA	9,7	1
Bockstütze	50983	1,0	1
Zubehörbeutel bestehend aus:	5Z10381	0,8	1
- 6 Muldenschrauben			
- Achse komplett			
- 2 Holzgriffe inkl. Schrauben			

Schubkarre „Carry“

Muldentragender Stahlrohr-Rahmen, Stahlrohr Ø 34 mm, Wandstärke 1,5 mm, gegeneinander angeschweißte Füße, verzinkte Mulde 85 Liter, Blechstärke 1,00 mm, Kunststoffgriffe



„Carry“ montiert	Art.-Nr.	kg	VPE
- Luftrad 400/100 auf Stahlblechfelge, Kunststoffgleitlager	50960CAGL1	14,0	1
„Carry“ unmontiert			
- Luftrad 400/100 auf Stahlblechfelge, Kunststoffgleitlager	51960CAGL	14,0	1
- Luftrad 400/100 auf Stahlblechfelge, Rillen-Kugellager	51960CAKL	14,0	1
„Carry“ "S"			
mit zusätzlichem Blechboden, montiert			
- Luftrad 400/100 auf Stahlblechfelge, Kunststoffgleitlager	50960CAGL2	14,0	1

Zubehör	Art.-Nr.	kg	VPE
Gestell mit Griffen	50961GCA	5,8	1
Mulde verzinkt, 85 Liter	50961MCA	5,7	1
Mulde verzinkt, 120 Liter	50972MPR	10,0	1
Doppelboden	5D10119	1,5	1
Kippbügel	50909	0,9	1
Zubehörbeutel bestehend aus:	5Z10316	0,6	1
- 4 Muldenschrauben			
- Achse komplett			



Schubkarre „Becker 85“

stapelbares, geschweißtes Gestell mit Stahlblechboden, Stahlrohr Ø 34 mm, Wandstärke 1,5 mm, verzinkte Mulde 85 Liter, mit umlaufender Drahteinlage, Kunststoffgriffe



„Becker 85“ montiert	Art.-Nr.	kg	VPE
- Lufttrad 400/100 auf Stahlblechfelge, Kunststoffgleitlager	50920B EGL	14,0	1
- Lufttrad 400/100 auf Stahlblechfelge, Rillen-Kugellager	50920BEKL	14,0	1
„Becker 85“ unmontiert			
- Lufttrad 400/100 auf Stahlblechfelge, Kunststoffgleitlager	51920B EGL	14,0	1

Zubehör	Art.-Nr.	kg	VPE
Gestell	50921GBE	6,2	1
Mulde, 85 Liter	50921MBE	7,0	1
Zubehörbeutel bestehend aus:	5Z10415	0,6	1
- 4 Muldenschrauben			
- Achse komplett			

Große Lagerhaltung sorgt für optimale Lieferfähigkeit:

Lagerhaltung

Lieferfähigkeit ist heute oft ein entscheidendes Kriterium für eine dauerhafte Geschäftsbeziehung. Der Handel wird durch eine immer größere Lagerhaltung der Firma Schake in seiner Tätigkeit unterstützt.

Auch das Lager für Schubkarren und Zubehör ist stets gut gefüllt und dient dem Handel, in Verbindung mit unserem Lieferservice, als verlängerter Arm der Logistik.

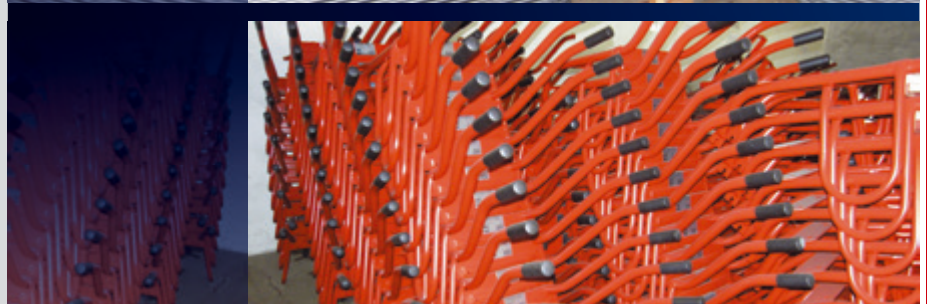

Schubkarre „Allcar“

Muldentragender Stahlrohr-Rahmen mit angebogenen Füßen und Kippbügel, verzinkte Mulde, profilierter Wulstrand, Blechstärke 0,9 mm, Stahlrohr Ø 34 mm, Wandstärke 1,5 mm, gegeneinander angeschweißte Füße, vordere verschraubte Muldenabstützung, Kunststoffgriffe

**„Allcar 85“ montiert**

- Luftrad 400/100 auf Stahlblechfelge,
Kunststoffgleitlager

Art.-Nr.	kg	VPE
50910AL85GL	12,0	1

- Luftrad 400/100 auf Stahlblechfelge,
Rillen-Kugellager

Art.-Nr.	kg	VPE
50910AL85KL	12,0	1

„Allcar 85“ unmontiert

- Luftrad 400/100 auf Stahlblechfelge,
Kunststoffgleitlager

Art.-Nr.	kg	VPE
51910AL85GL	12,0	1

**„Allcar 100“ montiert**

- Luftrad 400/100 auf Stahlblechfelge,
Kunststoffgleitlager

Art.-Nr.	kg	VPE
50910ALGL	14,0	1

- Luftrad 400/100 auf Stahlblechfelge,
Rillen-Kugellager

Art.-Nr.	kg	VPE
50910ALKL	14,0	1

„Allcar 100“ unmontiert

- Luftrad 400/100 auf Stahlblechfelge,
Kunststoffgleitlager

Art.-Nr.	kg	VPE
51910ALGL	14,0	1

- Luftrad 400/100 auf Stahlblechfelge,
Rillen-Kugellager

Art.-Nr.	kg	VPE
51910ALKL	14,0	1

**„Allcar 100 PP“ montiert**

- Luftrad 400/100 auf Stahlblechfelge,
Kunststoffgleitlager

Art.-Nr.	kg	VPE
50910ALPPGL	13,0	1

- Luftrad 400/100 auf Stahlblechfelge,
Rillen-Kugellager

Art.-Nr.	kg	VPE
50910ALPPKL	13,0	1

„Allcar 100 PP“ unmontiert

- Luftrad 400/100 auf Stahlblechfelge,
Kunststoffgleitlager

Art.-Nr.	kg	VPE
51910ALPPGL	13,0	1

Zubehör

Art.-Nr.	kg	VPE	
Gestell mit Muldenstütze und Griffen	50911GAL	6,3	1
Mulde verzinkt, 85 Liter	50911MAL85	4,9	1
Mulde verzinkt, 100 Liter	50987MALGA	5,2	1
Mulde, 100 Liter, PP	50986MPP	5,0	1
Zubehörbeutel bestehend aus:	5Z10327	0,7	1

- 5 Muldenschrauben
- Achse komplett





Zweiradkarre „DUO 85 L“

Muldentragender Stahlrohr-Rahmen, Stahlrohr Ø 34 mm, Wandstärke 1,5 mm, gegeneinander angeschweißte Füße, verzinkte Mulde 85 Liter, Muldenrand mit umlaufender Drahteinlage, Blechstärke 1,00 mm, Kunststoffgriffe, 2 Lufträder 400 / 100 auf Stahlblechfelge, Präzisions-Rillen-Kugellager



„DUO 85 L“

	Art.-Nr.	kg	VPE
- montiert	50980CPKL	19,0	1
- unmontiert	51980CPKL	19,0	1

Zubehör

	Art.-Nr.	kg	VPE
Zubehörbeutel bestehend aus:	5Z10380	0,8	1
- 4 Senkkopfschrauben 118			
- 4 Sechskantmuttern 118			
- 4 Scheiben A 17			
- 4 Seeger-Ringen A 17			

Kippjapaner „Compact“

Winkeleisengestell mit Kunststoffgriffen, 100%ige Entleerung, leichter Kippvorgang, 180° kippbar, Gesamtbreite: 78 cm, Luftrad 400 / 100 auf Stahlblechfelge, Kran-Ösen, nur **montiert lieferbar**



	Art.-Nr.	kg	VPE
- 150 ltr	50950KIRL1	40,0	1
- 200 ltr	50950KIRL2	46,0	1
- 250 ltr	50950KIRL3	51,0	1

Zubehör

	Art.-Nr.	kg	VPE
Gestell für Kippjapaner 150 Liter	50951GKI	14,0	1
Gestell für Kippjapaner 200/250 Liter	50952GKI	15,0	1
Mulde, 150 Liter	50951MKI	22,5	1
Mulde, 200 Liter	50952MKI	28,5	1
Mulde, 250 Liter	50953MKI	32,0	1
Zubehörbeutel bestehend aus:	5Z10310	0,8	1
- 2 Bolzen 16H11,			
- 1 Bolzen 18H11,			
- 2 Splinte 3,2 x 3,2,			
- 1 Splint 2 x 20,			
- 2 U-Scheiben 1124,			
- 1 Arretierung			



Stahlrohrsackkarre 200

Tragkraft 200 kg, Stahlblechfelgen, Handschutzgriffe, Schaufelgröße: 335 mm x 200 mm

	Art.-Nr.	kg	VPE
- mit Luftrad 260 / 85	51902	8,0	1



Stahlrohrsackkarre 300

Tragkraft 300 kg, Handschutzgriffe, Schaufelgröße: 400 mm x 160 mm, Radschutz

Ausführung	Art.-Nr.	kg	VPE
- Luftrad 260 / 85 auf Stahlblechfelge	51901	12,0	1
- Vollgummirad 250 / 50 auf Kunststofffelge	51901VO	12,0	1



Alu-Sackkarre

Tragkraft 200 kg, Lufträder 260 / 85 auf Kunststofffelgen, mit Handschutzgriffen, Schaufelgröße: 400 mm x 175 mm, Höhe 1.080 mm

	Art.-Nr.	kg	VPE
- mit Luftrad 260 / 85	51902A	6,0	1

Kran- und Ladegabel, autom. Gewichtsausgleich

- Die Modelle entsprechen der UVV, den einschlägigen Normen und Richtlinien
- Gewichtsausgleich erfolgt automatisch
- Verstellbare Gabelzinken und Höhenverstellung
- Leichte Verstellbarkeit der Gabelzinken auf alle Palettengrößen
- Durch Zusammenschieben der Gabeln auch zum Transport von Ringen und Coils geeignet
- 4 m lange Sicherungskette zur Ladungssicherung gehört zum Lieferumfang

Die Arbeitsweise:

Bei diesen Modellen neigen sich die Gabelzinken beim Aufnehmen der Last nach oben.

Ein unbeabsichtigtes Herausrutschen der Last ist dadurch ausgeschlossen.

Die Aufhängöse ist über einen Fahrschemel beweglich gelagert.

Der automatische Selbstausgleich erfolgt bei Belastung der Gabel über eine Gasdruckfeder. Dadurch ist sichergestellt, dass sich der Aufhängepunkt immer im Schwerpunkt der Gabel befindet und die aufgenommene Last absolut sicher transportiert werden kann. Die Selbstausgleichsfunktion erfordert eine Mindestbelastung von 20% der Tragkraft.



Technische Merkmale:

Art.-Nr.	Tragkraft	Zinkenverstellbarkeit	Nutzhöhe	Zinkenlänge	Zinkenquerschnitt	Gesamthöhe	Gewicht
50K15	1500 kg	350 - 900 mm	1300 - 2000 mm	1000 mm	100 mm	1600 - 2300 mm	150 kg
50K20	2000 kg	400 - 900 mm	1300 - 2000 mm	1000 mm	120 mm	1640 - 2340 mm	200 kg



Kran- und Ladegabel 1500

Modell	Art.-Nr.	kg	VPE
Modell 1500	50K15	150,0	1

Kran- und Ladegabel 2000

Modell	Art.-Nr.	kg	VPE
Modell 2000	50K20	200,0	1



Transportsicherung - Seite 112 - 118

Zurrgurt
Rundschlinge
Hebeband
Abdecknetz



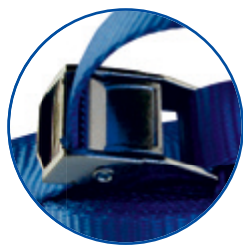

Zurrgurt 1-tlg. mit Klemmschloss

aus Polyester nach DIN EN 121965-2

Art.-Nr.	Gurtbreite	Zugkraft/daN	Länge	kg	VPE
50251-4K	25,00 mm	200 / 400	4,00 m	0,19	1
50251-6K	25,00 mm	200 / 400	6,00 m	0,26	1
50251-8K	25,00 mm	200 / 400	8,00 m	0,33	1

Zurrgurt 1-tlg. mit Ratsche

aus Polyester nach DIN EN 121965-2

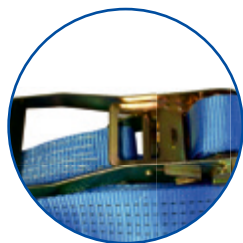

Art.-Nr.	Gurtbreite	Zugkraft/daN	Länge	kg	VPE
50251-4	25,00 mm	250 / 500	4,00 m	0,30	1
50251-5	25,00 mm	250 / 500	5,00 m	0,32	1
50251-6	25,00 mm	250 / 500	6,00 m	0,35	1
50251-4P	25,00 mm	400 / 800	4,00 m	0,30	1
50251-6P	25,00 mm	400 / 800	6,00 m	0,35	1
50251-8P	25,00 mm	400 / 800	8,00 m	0,40	1
50251-4PP	25,00 mm	500 / 1000	4,00 m	0,32	1
50251-6PP	25,00 mm	500 / 1000	6,00 m	0,38	1
50251-8PP	25,00 mm	500 / 1000	8,00 m	0,44	1
50351-4	35,00 mm	1000 / 2000	4,00 m	0,68	1
50351-6	35,00 mm	1000 / 2000	6,00 m	0,80	1
50351-8	35,00 mm	1000 / 2000	8,00 m	0,92	1
50501-6	50,00 mm	2000 / 4000	6,00 m	1,60	1
50501-8	50,00 mm	2000 / 4000	8,00 m	1,81	1
50501-6P	50,00 mm	2500 / 5000	6,00 m	1,81	1
50501-8P	50,00 mm	2500 / 5000	8,00 m	2,05	1
50751-8	50,00 mm	5000 / 10000	8,00 m	5,91	1

Aufpreis für Logodruck je Meter

Druck 1-farbig "schwarz", auf einem Meter ist 1x Logodruck möglich.
Mindestabnahme: 200 Stück

Art.-Nr.	Gurtbreite	Höhe	Länge	VPE
Art.-Nr.+Logo1	25,00 mm	20,00 mm	50,00 mm	200
Art.-Nr.+Logo2	35,00 mm	25,00 mm	50,00 mm	200
Art.-Nr.+Logo3	50,00 mm	30,00 mm	50,00 mm	200

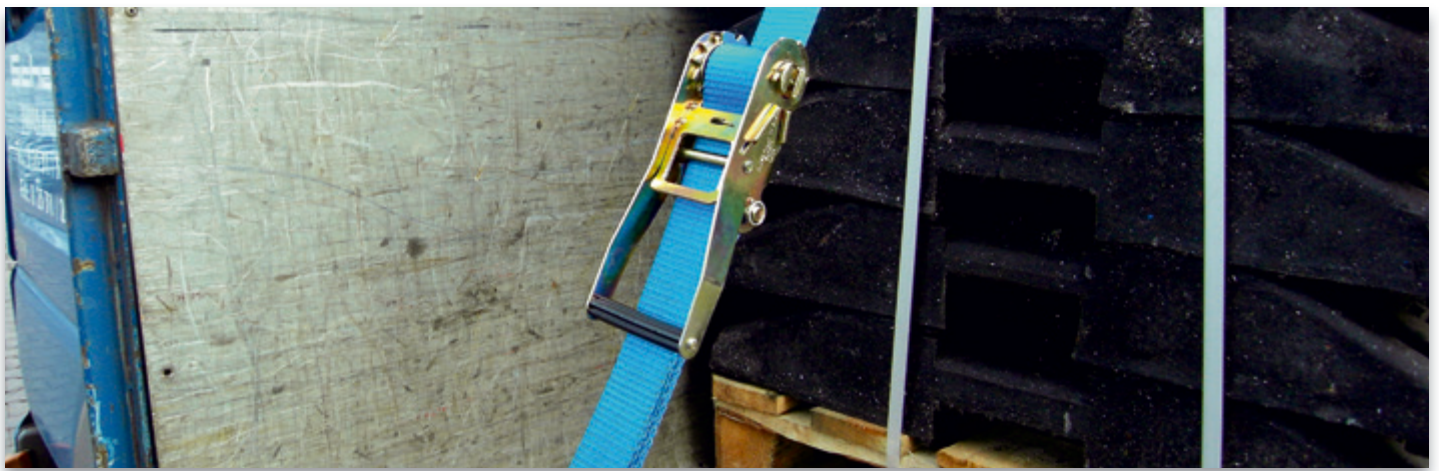

Zurrgurt 2-tlg. mit Klemmschloss

aus Polyester nach DIN EN 121965-2

Art.-Nr.	Gurtbreite	Zugkraft/daN	Länge	kg	VPE
50252-4P	25,00 mm	200/400	4,00 m	0,31	1
50252-6P	25,00 mm	200/400	6,00 m	0,38	1
50252-8P	25,00 mm	200/400	8,00 m	0,45	1



Zurrgurt 2-tlg. mit Ratsche

aus Polyester nach DIN EN 121965-2 ; Ergo = Langhebelratsche



Art.-Nr.	Gurtbreite	Zugkraft/daN	Länge	kg	VPE
50252-4	25,00 mm	250 / 500	4,00 m	0,41	1
50252-5	25,00 mm	250 / 500	5,00 m	0,44	1
50252-6	25,00 mm	250 / 500	6,00 m	0,47	1
50252-4P1	25,00 mm	400 / 800	4,00 m	0,37	1
50252-6P1	25,00 mm	400 / 800	6,00 m	0,42	1
50252-8P1	25,00 mm	400 / 800	8,00 m	0,47	1
50252-4P2	25,00 mm	500 / 1000	4,00 m	0,46	1
50252-6P2	25,00 mm	500 / 1000	6,00 m	0,53	1
50252-8P2	25,00 mm	500 / 1000	8,00 m	0,59	1
50352-4	35,00 mm	1000 / 2000	4,00 m	0,96	1
50352-6	35,00 mm	1000 / 2000	6,00 m	1,08	1
50352-8	35,00 mm	1000 / 2000	8,00 m	1,20	1
50502-6	50,00 mm	2000 / 4000	6,00 m	2,19	1
50502-8	50,00 mm	2000 / 4000	8,00 m	2,40	1
50502-8ERGO	50,00 mm	2000 / 4000	8,00 m	2,76	1
50502-10ERGO	50,00 mm	2000 / 4000	10,00 m	2,97	1
50502-6P	50,00 mm	2500 / 5000	6,00 m	2,33	1
50502-8P	50,00 mm	2500 / 5000	8,00 m	2,60	1
50502-10P	50,00 mm	2500 / 5000	10,00 m	2,85	1
50502-8PERGO	50,00 mm	2500 / 5000	8,00 m	3,00	1
50502-10PERGO	50,00 mm	2500 / 5000	10,00 m	3,90	1
50752-8	75,00 mm	5000 / 10000	8,00 m	6,75	1





Rundschlingen mit Doppelmantel

aus starkem Stoff gefertigt – gemäß DIN 60005 Sicherheitsfaktor: 7:1,
Material 100 % Polyester, handlich, leicht und unempfindlich gegen Hitze,
Kälte oder Nässe; Einsatzbereich -40°C bis +100°C
Zum sicheren Heben der Güter

	WLL 1,0 t
	WLL 2,0 t
	WLL 3,0 t
	WLL 4,0 t
	WLL 5,0 t
	WLL 6,0 t
	WLL 8,0 t
	WLL 10,0 t



Art.-Nr.	Gurtbreite	Tragkraft	Umlauf- längelänge	Nutz- länge	kg	VPE
50001-12	37,00 mm	1000 kg	2,00 m	1,0 m	0,30	1
50001-1,5/3	37,00 mm	1000 kg	3,00 m	1,5 m	0,39	1
50001-24	37,00 mm	1000 kg	4,00 m	2,0 m	0,60	1
50001-2,5/5	37,00 mm	1000 kg	5,00 m	2,5 m	0,63	1
50001-36	37,00 mm	1000 kg	6,00 m	3,0 m	0,85	1
50001-48	37,00 mm	1000 kg	8,00 m	4,0 m	1,00	1
50002-12	37,00 mm	2000 kg	2,00 m	1,0 m	0,45	1
50002-1,5/3	37,00 mm	2000 kg	3,00 m	1,5 m	0,70	1
50002-24	37,00 mm	2000 kg	4,00 m	2,0 m	0,88	1
50002-2,5/5	37,00 mm	2000 kg	5,00 m	2,5 m	1,16	1
50002-36	37,00 mm	2000 kg	6,00 m	3,0 m	1,30	1
50002-48	37,00 mm	2000 kg	8,00 m	4,0 m	1,84	1
50003-12	44,00 mm	3000 kg	2,00 m	1,0 m	0,63	1
50003-1,5/3	44,00 mm	3000 kg	3,00 m	1,5 m	0,92	1
50003-24	44,00 mm	3000 kg	4,00 m	2,0 m	1,24	1
50003-2,5/5	44,00 mm	3000 kg	5,00 m	2,5 m	1,63	1
50003-36	44,00 mm	3000 kg	6,00 m	3,0 m	1,53	1
50003-48	44,00 mm	3000 kg	8,00 m	4,0 m	2,60	1
50004-12	52,00 mm	4000 kg	2,00 m	1,0 m	0,87	1
50004-24	52,00 mm	4000 kg	4,00 m	2,0 m	1,70	1
50004-36	52,00 mm	4000 kg	6,00 m	3,0 m	2,55	1
50004-48	52,00 mm	4000 kg	8,00 m	4,0 m	3,40	1
50005-12	59,00 mm	5000 kg	2,00 m	1,0 m	1,05	1
50005-24	59,00 mm	5000 kg	4,00 m	2,0 m	2,05	1
50005-36	59,00 mm	5000 kg	6,00 m	3,0 m	3,05	1
50005-48	59,00 mm	5000 kg	8,00 m	4,0 m	4,05	1
50006-12	66,00 mm	6000 kg	2,00 m	1,0 m	1,20	1
50006-24	66,00 mm	6000 kg	4,00 m	2,0 m	2,50	1
50006-36	66,00 mm	6000 kg	6,00 m	3,0 m	3,70	1
50006-48	66,00 mm	6000 kg	8,00 m	4,0 m	4,90	1
50008-24	85,00 mm	8000 kg	4,00 m	2,0 m	3,10	1
50008-36	85,00 mm	8000 kg	6,00 m	3,0 m	4,60	1
50008-48	85,00 mm	8000 kg	8,00 m	4,0 m	6,15	1
50010-24	90,00 mm	10000 kg	4,00 m	2,0 m	3,83	1
50010-36	90,00 mm	10000 kg	6,00 m	3,0 m	5,72	1
50010-510	90,00 mm	10000 kg	10,00 m	5,0 m	9,51	1

Farbe	Eine Schlinge / Ein Hebeband					Zwei Schlingen / Zwei Hebebänder			
	direkt	geschnürt	umgelegt, umschlungen			direkt	geschnürt	direkt	geschnürt
	0°	0°	0°	bis 45°	45° - 60°	bis 45°		45° - 60°	
violett	1.000	800	2.000	1.400	1.000	1.400	1.120	1.000	800
grün	2.000	1.600	4.000	2.800	2.000	2.800	2.240	2.000	1.600
gelb	3.000	2.400	6.000	4.200	3.000	4.200	3.360	3.000	2.400
grau	4.000	3.200	8.000	5.600	4.000	5.600	4.480	4.000	3.200
rot	5.000	4.000	10.000	7.000	5.000	7.000	5.600	5.000	4.000
braun	6.000	4.800	12.000	8.400	6.000	8.400	6.720	6.000	4.800
blau	8.000	6.400	16.000	11.200	8.000	11.200	8.960	8.000	6.400
orange	10.000	8.000	20.000	14.000	10.000	14.000	11.200	10.000	8.000

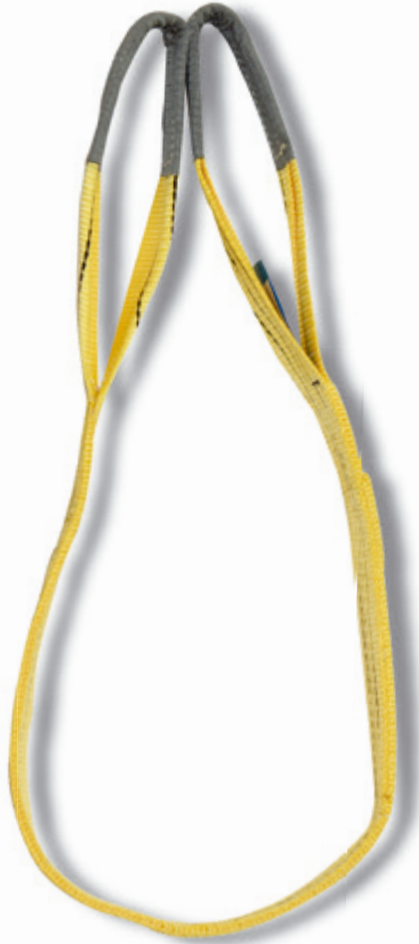

Hebeband

mit verstärkten Augen an den Enden – gemäß DIN 1492-1
 Sicherheitsfaktor: 7:1, Material 100 % Polyester speziell verstärkt –
 dadurch geringere Dehnung. Handlich, leicht und unempfindlich gegen Hitze,
 Kälte oder Nässe; Einsatzbereich -40°C bis +100°C.
 Zum sicheren Heben der Güter

Art.-Nr.	Gurtbreite	Tragkraft	Nutzlänge	kg	VPE
50301-1	30 mm	1000 kg	1,00 m	0,23	1
50301-2	30 mm	1000 kg	2,00 m	0,40	1
50301-3	30 mm	1000 kg	3,00 m	0,58	1
50301-4	30 mm	1000 kg	4,00 m	0,77	1
50301-5	30 mm	1000 kg	5,00 m	0,93	1
50301-6	30 mm	1000 kg	6,00 m	1,10	1
50301-8	30 mm	1000 kg	8,00 m	1,43	1
50602-1	60 mm	2000 kg	1,00 m	0,44	1
50602-2	60 mm	2000 kg	2,00 m	0,85	1
50602-3	60 mm	2000 kg	3,00 m	1,14	1
50602-4	60 mm	2000 kg	4,00 m	1,55	1
50602-5	60 mm	2000 kg	5,00 m	1,90	1
50602-6	60 mm	2000 kg	6,00 m	2,25	1
50602-8	60 mm	2000 kg	8,00 m	2,50	1
50903-1	90 mm	3000 kg	1,00 m	0,69	1
50903-2	90 mm	3000 kg	2,00 m	1,24	1
50903-3	90 mm	3000 kg	3,00 m	1,79	1
50903-4	90 mm	3000 kg	4,00 m	2,45	1
50903-5	90 mm	3000 kg	5,00 m	2,98	1
50903-6	90 mm	3000 kg	6,00 m	3,53	1
50903-8	90 mm	3000 kg	8,00 m	4,63	1
50904-2	120 mm	4000 kg	2,00 m	1,88	1
50904-4	120 mm	4000 kg	4,00 m	3,46	1
50904-6	120 mm	4000 kg	6,00 m	5,04	1
50904-8	120 mm	4000 kg	8,00 m	6,62	1
50905-2	150 mm	5000 kg	2,00 m	2,45	1
50905-4	150 mm	5000 kg	4,00 m	4,45	1
50905-6	150 mm	5000 kg	6,00 m	6,45	1
50905-8	150 mm	5000 kg	8,00 m	8,45	1
50906-2	180 mm	6000 kg	2,00 m	2,95	1
50906-4	180 mm	6000 kg	4,00 m	5,40	1
50906-6	180 mm	6000 kg	6,00 m	7,38	1
50908-4	260 mm	8000 kg	4,00 m	7,20	1
50908-6	260 mm	8000 kg	6,00 m	10,40	1
50910-4	300 mm	10000 kg	4,00 m	9,15	1
50910-6	300 mm	10000 kg	6,00 m	13,21	1
50910-8	300 mm	10000 kg	8,00 m	17,30	1

Schake GmbH
 Eckeseyer Str. 195
 D 58089 Hagen
 WLL 2000 KG
 Ser.Nr: 859127
 PES: EN 1492-1/A1

CE, GS, Zert.No.: 50227193
 PES EN 1492-1/A1

WLL (kg)
2000
 SF: 7:1

1600 kg 4000 kg
 45° 60°
 2000 kg 2000 kg
 Länge: Datum:
 2 m 08/2012
 Art.Nr.: 50602-2
 Ser.Nr.: 859127

Schake
 Schake GmbH
 Eckeseyer Str. 195
 D 58089 Hagen

	WLL 1,0 t
	WLL 2,0 t
	WLL 3,0 t
	WLL 4,0 t
	WLL 5,0 t
	WLL 6,0 t
	WLL 8,0 t
	WLL 10,0 t

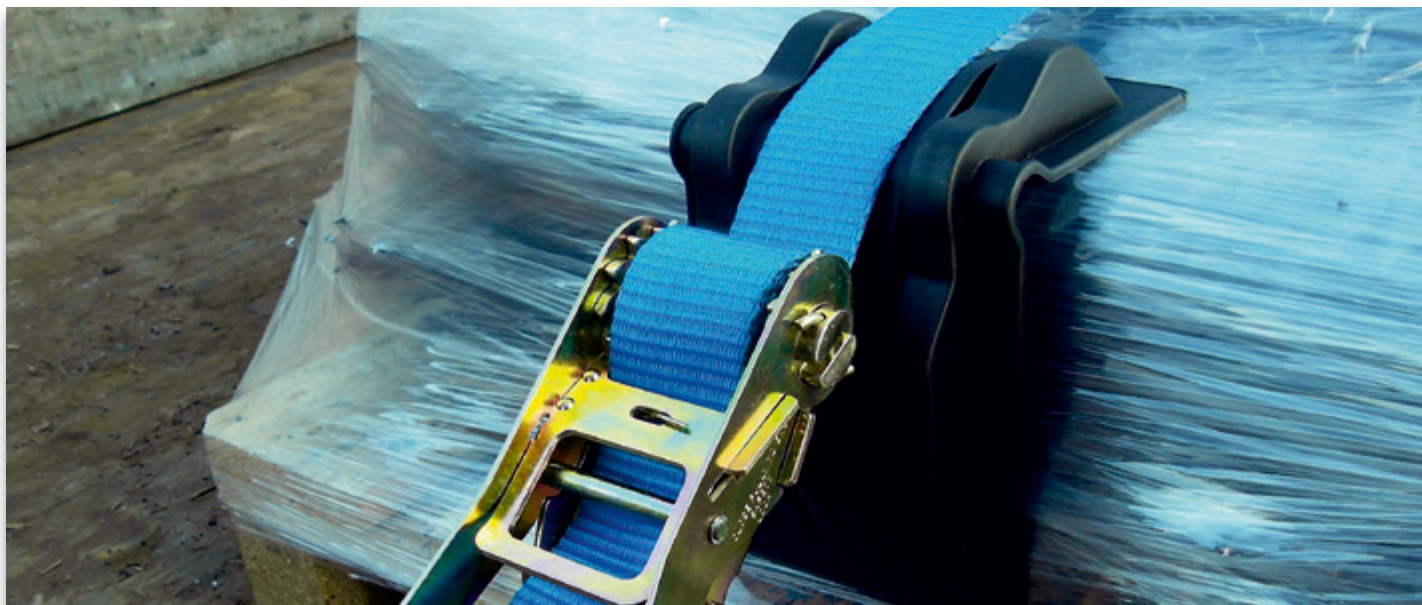

Kantenschutz

Schutz vor scharfen Flächen und abreibenden Oberflächen

Modell	Artikel.-Nr.	Material	Für Gurtbreiten	Winkel	Gesamtbreite	Schenkellänge	kg	VPE
1	50KS01	PE	50,00 mm	90°	135 mm	90 mm	0,08	1
2	50KS02	PU	50,00 mm	fexibel	100 mm	140mm	0,14	1
3	50KS03	PE	50,00 mm	90°	135 mm	90 mm	0,07	1
4	50KS05	PE	75,00 mm	100°	145 mm	179x131,5 mm	0,23	1
5	50KS07	PVC	50,00 mm	Schlauch	75 mm	250 mm	0,084	1
6	50KS10	HDPE	alle Varianten	90°	1000 mm	190 mm	2,15	1
7	50KS04	Metall	65,00 mm	84°	125 mm	85x70 mm	0,34	1

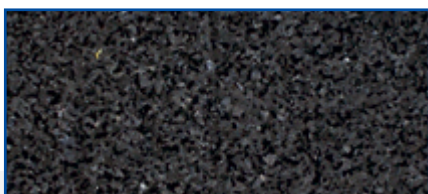
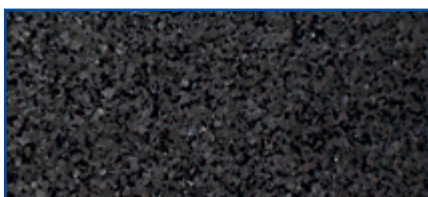
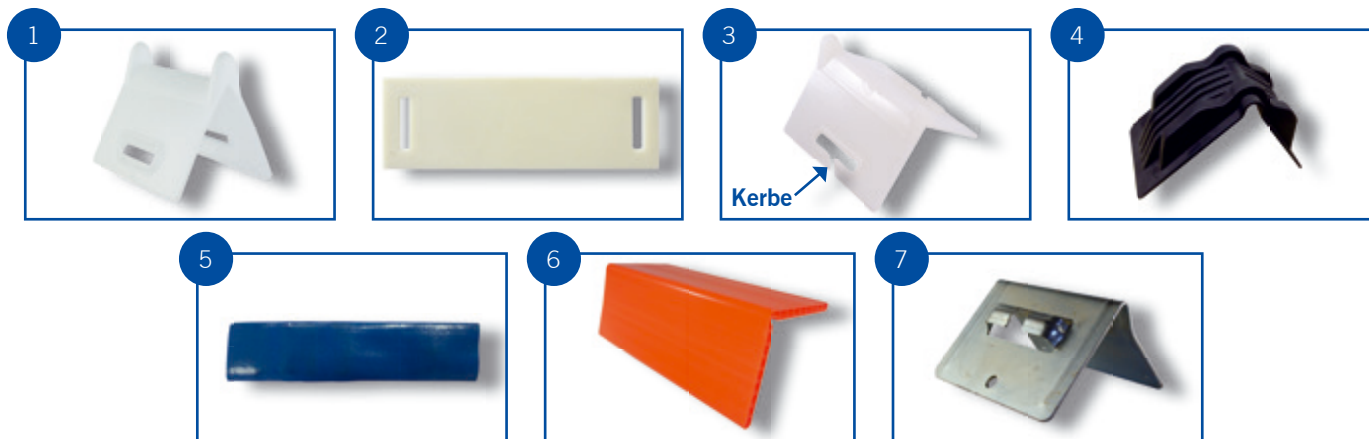

Anti-Rutschmatten

verringert das Rutschen von Gegenständen auf Ladeflächen oder an anderen Einsatzorten. Eine gute Anti-Rutschmatte kann bis zu 60% der Ladungssicherung gewährleisten.

- aus hoch gepresstem Recyclingmaterial
- sichert die Last dank eines hohen Gleitreibungskoeffizienten > 0.6
- Temperaturbereich -40°C bis +115°C

Artikel.-Nr.	Variante	Maße	Dicke	kg	VPE
50KS08	Rollware	5 m / Breite: 250 mm	8,00 mm	8,20	1
50KS09	Stück	200 x 100 mm	8,00 mm	0,132	1

Abdecknetz

aus Polypropylen, knotenlos; Maschenweite: 45 mm, mit umlaufender Gummispannleine, Seil Ø 3 mm, Farbe: grün
Besonders geeignet zum sicheren Transport von Kleinteilen, losem Ladegut und sperrigen Gegenständen auf Pritschen und PKW-Anhängern

Dekra zertifiziert

Art.-Nr	Maße	kg	VPE
501522	1,50 x 2,20 m	0,83	1
502025	2,00 x 2,50 m	1,20	1
502030	2,00 x 3,00 m	0,95	1
502035	2,00 x 3,50 m	1,63	1
502535	2,50 x 3,50 m	1,45	1
502540	2,50 x 4,00 m	2,35	1
503035	3,00 x 3,50 m	1,70	1
503040	3,00 x 4,00 m	1,90	1

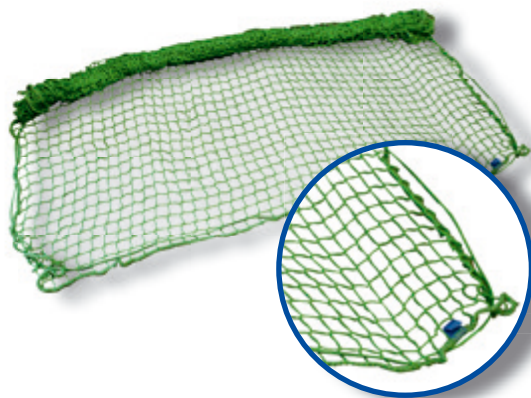

Abdecknetz

aus Polypropylen mit fester Abschlusskante; Maschenweite: 45 mm, (ohne Gummispannleine), Seil Ø 3 mm, Farbe: grün

Dekra zertifiziert

Art.-Nr.	Maße	kg	VPE
503050	3,00 x 5,00 m	2,40	1
503060	3,00 x 6,00 m	2,90	1
503070	3,00 x 7,00 m	3,40	1
503080	3,00 x 8,00 m	3,85	1
503550	3,50 x 5,00 m	2,82	1
503570	3,50 x 7,00 m	3,95	1

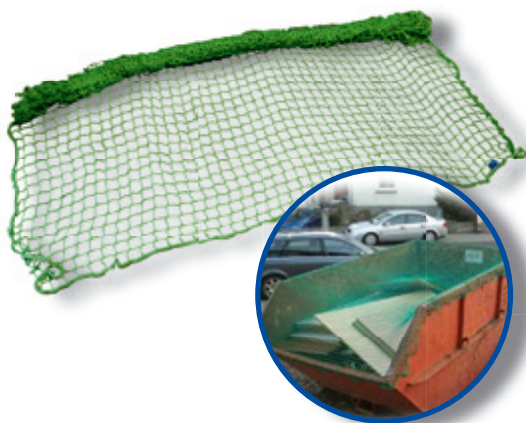

Ausstellungs- und Musterständer

Der stabile, freistehende Ausstellungs- und Musterständer präsentiert in idealer Weise Absperrpfosten und Parkplatzsperrriegel im Außen- und Innenbereich.



1. Stilpoller aus Stahlrundrohr \varnothing 82 mm

Typ 485FB

Herausnehmbar mit Dreikantverschluss

2. Absperrpfosten aus Stahlrohr 70 x 70 mm

Typ 470UZB

Umlegbar mit Profilylinder

3. Absperrpfosten aus Stahlrohr 70 x 70 mm

Typ 470FBOH

Herausnehmbar mit Dreikantverschluss

4. Absperrpfosten aus Stahlrundrohr \varnothing 60 mm

Typ 460FBOH

Herausnehmbar mit Dreikantverschluss

5. Absperrpfosten aus Stahlrohr 70 x 70 mm

Typ 470FUB

Umlegbar mit Dreikantverschluss

6. Stilpoller aus Aluminium

Typ 490B

Ortsfest zum Einbetonieren

7. Parkplatzsperrbügel

Typ 472Z

Umklappbar mit Profilylinderschloss für Dübelbefestigung

BLICKFANG für Ihre Verkaufsfläche



Prospektständer „Absperrpfosten“

Bietet viel Platz für Ihre Informationsmaterialien:

- 4 x Flyer
- 2 x Katalog

leicht zu transportieren

auffallendes Design

stabiler Fuß

Maße: 1300 x 350 x 350 mm

**Fordern Sie jetzt Ihren exklusiven
Prospektständer „Absperrpfosten“ an.**



Absperrpfosten - Seite 123 - 176

Absperrpfosten
Kettenständer
Flexible Kunststoffpfosten
Parkplatzsperrn
Stilpoller
Recyclingpoller
Zubehör / Schilderpfosten



Absperrpfosten

Edelstahl - Seite 177 - 184

Edelstahlsperpfosten
Edelstahlpoller
Edelstahlsperbügel
Edelstahlgeländersysteme



Edelstahl

Sperrelemente - Seite 185 - 204

Rohrbügel
Wegesperren
Höhenbegrenzer
Barrieren / Geländersysteme



Sperrelemente

Schranken - Seite 205 - 214

Drehschranken
Wegeschranken
Handschranken



Schranken

Freiraumausstattung - Seite 215 - 228

Fahrradständer / Anlehnbügel
Wäschetrockengerüste
Baumschutzgitter
Abfallbehälter
Pflanzbehälter



Freiraumausstattung

Werkerschutz - Seite 229 - 244

Sperrpfosten
Sperrbügel
Anfahrerschutz
Geländersysteme
Kettenständer / Zubehör
Warn- und Schutzprofile



Werkerschutz

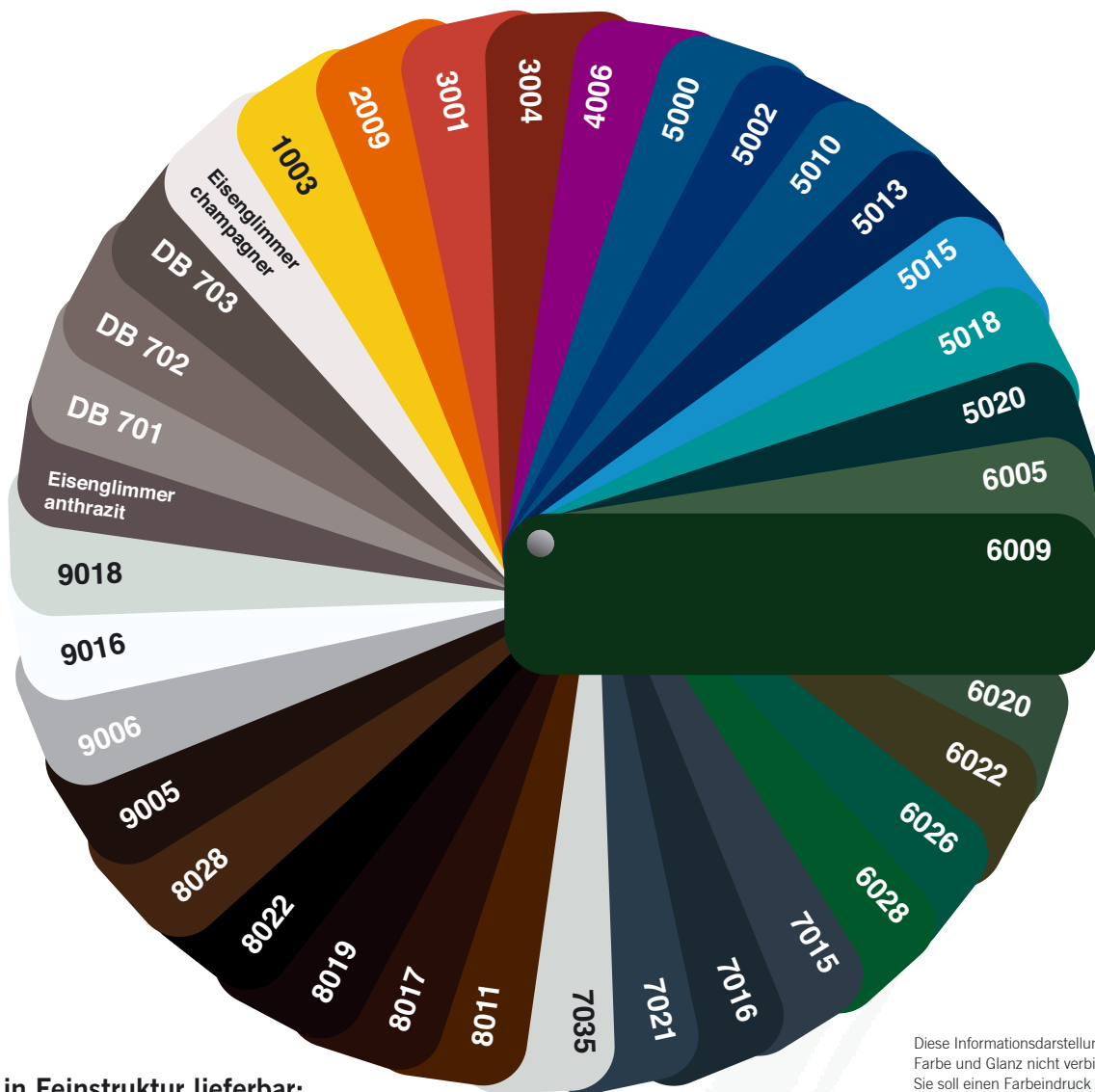

Diese Informationsdarstellung ist hinsichtlich Farbe und Glanz nicht verbindlich. Sie soll einen Farbeindruck der von uns angebotenen Beschichtungen geben.

Auch in Feinstruktur lieferbar:

RAL 7016, DB 702, DB 703
(Antihafbeschichtung)

Zweifarbige:

weiß beschichtet
mit rot reflektierenden Leuchtstreifen

gelb beschichtet mit schwarzen Streifen

Andere RAL-Farben und Sonderlackierungen
auf Anfrage.

Aufpreis für Farbwechsel bei Sonderbeschichtungen aus obiger Farbauswahl

(anderer Farbton als bei Art.-Nr. angegeben) bis 10 Stück Pfosten, Poller etc.

Für abweichende Farbtöne die nicht in unserer Farbauswahl enthalten sind.



- Folie rot reflektierend 110 x 285 mm
- Folie schwarz 110 x 285 mm
- Folie gelb 110 x 285 mm
- Folie weiß reflektierend 110 x 285 mm
- Folie rot reflektierend 110 x 330 mm
- Folie rot reflektierend 110 x 350 mm
- Folie rot reflektierend 110 x 500 mm
- Folie schwarz 110 x 500 mm
- Folie rot reflektierend 150 x 250 mm
- Folie rot reflektierend 100 x 200 mm
- Folie schwarz 100 x 200 mm
- Folie gelb 100 x 200 mm
- Folie weiß reflektierend 100 x 200 mm

Art.-Nr.

- 430.18
- 430.181
- 430.181G
- 430.181W
- 430.182R
- 430.183R
- 430.184R
- 430.184S
- 430.185R
- 430.19
- 430.191
- 430.191G
- 430.191W



Absperrpfosten - Seite 123 - 176

Absperrpfosten
Kettenständer
Flexible Kunststoffpfosten
Parkplatzsperren
Stilpoller
Recyclingpoller
Zubehör / Schilderpfosten





Ösen

Ø innen 20 mm, außen 35 mm

angeschweißt am Ø 60 mm
Absperrpfosten 460B/2



Dreikantverschluss

nach DIN 3223

am Ø 60 mm
Absperrpfosten 460FB



Profilzylinderschloss

mit 3 Schlüsseln, deutsches
Markenfabrikat

eingebaut im Ø 60 mm
Absperrpfosten 460ZB

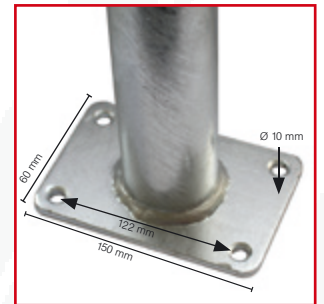

Bodenplatte

zum Aufdübeln
oder aufschraubbar auf
Bodenhülse

Lochabstand: 70 x 122 mm

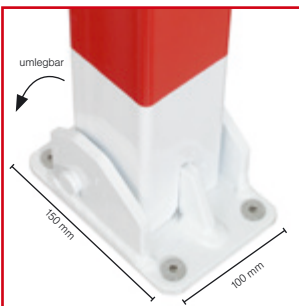

Scharnierbodenplatte

massiv, korrosionsgeschützt,
feuerverzinkt, mit Ø 16 mm
starkem Scharnierbolzen und
stabiler reißfester Halterung



Bodenhülse

anschraubbar an alle
Bodenplatten. Lochabstand:
70 x 122 mm, Art.-Nr. 470.60
Fundament: ca. 250 x 250 mm

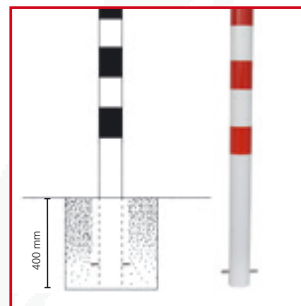

Fundament

ca. 250 x 250 mm

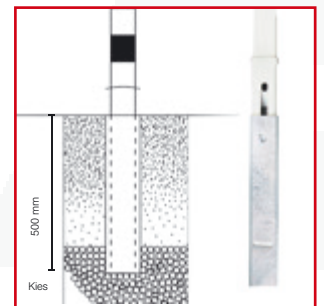

Fundament

ca. 250 x 250 mm
Bei allen herausnehmbaren
Pfosten auf eine ausrei-
chende Drainage (Kiesfüllung)
achten. Nicht in stehendes
Wasser montieren.

Zeichenerklärung

Absperrpfosten sind grundsätzlich feuerverzinkt nach DIN EN ISO 1461.
Stilpoller sind aus hochwertigem Aluminium oder feuerverzinktem Stahl.

B = beschichtet (weiß mit rot reflektierenden Leuchtstreifen oder anderer Farbgebung)

D = oben innenliegender Dreikantverschluss nach DIN 3223

F = Feuerwehdreikantverschluss nach DIN 3223

H = Bodenhülse

P = Bodenplatte zum Andübeln

U = Umlegbar

V = vorgerichtet für Vorhangschloss

Z = Profilzylinderschloss

+1 = 1 Öse +2 = 2 Ösen



Sonderanfertigungen nach Ihren Wünschen.
Änderungen in Ausführung, Aussehen und Funktion
vorbehalten. Maßangaben sind cirka-Maße. Für even-
tuelle Druckfehler keine Gewähr.



Für den privaten Bereich eine leichte Variante aus unserem Absperrpfostenprogramm.

Absperrpfosten

Stahlrohr Ø 42 x 2,5 mm
mit Kunststoffkappe
900 mm Überflur

ortsfest, zum Einbetonieren

Gesamtlänge: 1300 mm

feuerverzinkt

	ca.kg	Art.-Nr.
ohne Öse	2,3	4042
mit 2 Ösen	2,5	4042/2

feuerverzinkt und weiß beschichtet
mit rot reflektierenden Leuchtstreifen

ohne Öse	2,3	4042B
mit 2 Ösen	2,5	4042B/2

ortsfest, für Dübelbefestigung

mit Bodenplatte 60 x 120 mm
und zwei Befestigungsbohrungen

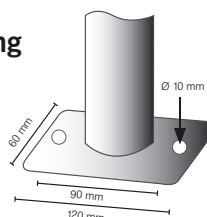

feuerverzinkt

ohne Öse	2,0	4042P
mit 2 Ösen	2,0	4042P/2

feuerverzinkt und weiß beschichtet
mit rot reflektierenden Leuchtstreifen

ohne Öse	2,0	4042PB
mit 2 Ösen	2,0	4042PB/2

ortsfest, zum Einschlagen

mit Einschlagspitze
Gesamtlänge: 1300 mm

feuerverzinkt

ohne Öse	2,5	4042E
mit 2 Ösen	2,5	4042E/2

feuerverzinkt und weiß beschichtet
mit rot reflektierenden Leuchtstreifen

ohne Öse	2,5	4042EB
mit 2 Ösen	2,5	4042EB/2

Einschlagstab

aus T-Profil 40 mm, mit Einschlagspitze
Gesamtlänge: 1200 mm

feuerverzinkt

3,5	4043
-----	------

für Parkplatzbeschilderung mit
Schildblech 110 x 520 mm

feuerverzinkt

4,0	4044
-----	------

4042B/2

4042PB/2

4042E/2

4043

4044



Dieser Absperr- oder Kettenpfosten kann als Begrenzungspfosten von Fußgängerbereichen, Parkplätzen, Fahrbahnen, Sicherheitszonen usw. eingesetzt werden.

Absperrpfosten

Stahlrohr Ø 60 x 2,5 mm
mit aufgeschweißter Stahlkappe
900 mm Überflur

ortsfest, zum Einbetonieren

mit Erdanker
Gesamtlänge: 1300 mm

feuerverzinkt

	ca.kg	Art.-Nr.
ohne Öse	4,5	460
mit 1 Öse	4,5	460/1
mit 2 Ösen	4,5	460/2

feuerverzinkt und weiß beschichtet
mit drei rot reflektierenden Leuchtstreifen

ohne Öse	4,5	460B
mit 1 Öse	4,5	460B/1
mit 2 Ösen	4,5	460B/2

ortsfest, für Dübelbefestigung

mit Bodenplatte 100 x 150 mm

feuerverzinkt

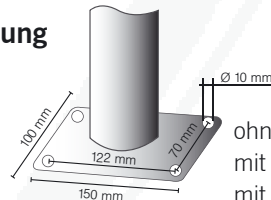

ohne Öse	4,5	460P
mit 1 Öse	4,5	460P/1
mit 2 Ösen	4,5	460P/2

feuerverzinkt und weiß beschichtet
mit drei rot reflektierenden Leuchtstreifen

ohne Öse	4,5	460PB
mit 1 Öse	4,5	460PB/1
mit 2 Ösen	4,5	460PB/2

Feuerwehrleitpfosten ortsfest, zum Einbetonieren

mit Erdanker
Gesamtlänge: 900 mm

feuerverzinkt und weiß beschichtet
mit ca. 100 mm schwarzem Kopfstück

3,5 4061B



460B/2



460PB



4061B



Auch in anderen Längen lieferbar.



Absperrpfosten

Stahlrohr Ø 60 x 2,5 mm
mit aufgeschweißter Stahlkappe
900 mm Überflur



460HB



460VB



460UVB

herausnehmbar, ohne Verschluss

mit Bodenhülse Typ 460.10 ca. 400 mm Unterflur

feuerverzinkt

	ca.kg	Art.-Nr.
ohne Öse	7,0	460H
mit 1 Öse	7,0	460H/1
mit 2 Ösen	7,0	460H/2

feuerverzinkt und weiß beschichtet
mit drei rot reflektierenden Leuchtstreifen

ohne Öse	7,0	460HB
mit 1 Öse	7,0	460HB/1
mit 2 Ösen	7,0	460HB/2

herausnehmbar, für Vorhangschloss

abschließbar, mit Bodenhülse Typ 460.60
ca. 400 mm Unterflur

feuerverzinkt

ohne Öse	7,5	460V
mit 1 Öse	7,5	460V/1
mit 2 Ösen	7,5	460V/2

feuerverzinkt und weiß beschichtet
mit drei rot reflektierenden Leuchtstreifen

ohne Öse	7,5	460VB
mit 1 Öse	7,5	460VB/1
mit 2 Ösen	7,5	460VB/2

umlegbar, für Vorhangschloss

selbsteinrastende Verriegelung

für Dübelbefestigung

mit Bodenplatte 100 x 150 mm

feuerverzinkt

5,0	460UV
-----	-------

feuerverzinkt und weiß beschichtet
mit drei rot reflektierenden Leuchtstreifen

5,0	460UVB
-----	--------

zum Einbetonieren

mit Bodenhülse Typ 470.60
ca. 400 mm Unterflur

feuerverzinkt

7,0	460UVH
-----	--------

feuerverzinkt und weiß beschichtet
mit drei rot reflektierenden Leuchtstreifen

7,0	460UVHB
-----	---------



Absperrpfosten

Stahlrohr Ø 60 x 2,5 mm
mit aufgeschweißter Stahlkappe
900 mm Überflur



herausnehmbar, mit Dreikantverschluss

nach DIN 3223, selbsteinrastende Verriegelung,
mit Bodenhülse Typ 460.40, ca. 400 mm Unterflur

feuerverzinkt

	ca.kg	Art.-Nr.
ohne Öse	7,0	460F
mit 1 Öse	7,0	460F/1
mit 2 Ösen	7,0	460F/2

feuerverzinkt und weiß beschichtet
mit drei rot reflektierenden Leuchtstreifen

ohne Öse	7,0	460FB
mit 1 Öse	7,0	460FB/1
mit 2 Ösen	7,0	460FB/2



*Der stabile Verschluss und die leichte Handhabung
gewähren eine schnell zu öffnende Absperrung.*

460FB



herausnehmbar, mit Profilzylinderschloss

drei Schlüssel, selbsteinrastende Verriegelung,
mit Bodenhülse Typ 460.40, ca. 400 mm Unterflur

feuerverzinkt

7,0 460Z

feuerverzinkt und weiß beschichtet
mit drei rot reflektierenden Leuchtstreifen

7,0 460ZB

Bodenhülse extra

1,5 460.40

Abdeckkappe mit Federverschluss

1,0 460.21

Dreikantschlüssel nach DIN 3223

0,2 470.50

Universaldreikantschlüssel nach DIN 3223

auch zum Öffnen der Abdeckkappe

0,4 470.40



Weiteres Zubehör siehe Seite 170-172.

460ZB



Absperrpfosten

Stahlrohr Ø 60 x 2,5 mm
mit aufgeschweißter Stahlkappe
900 mm Überflur

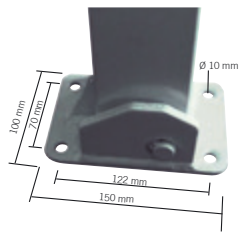

460FUB



umlegbar, mit Dreikantverschluss

nach DIN 3223, selbsteinrastende Verriegelung

für Dübelbefestigung

mit Bodenplatte 100 x 150 mm

feuerverzinkt

ca.kg

6,5

Art.-Nr.

460FU

feuerverzinkt und weiß beschichtet
mit drei rot reflektierenden Leuchtstreifen

6,5

460FUB

zum Einbetonieren

mit Bodenhülse Typ 470.60
ca. 400 mm Unterflur

feuerverzinkt

8,5

460FUH

feuerverzinkt und weiß beschichtet
mit drei rot reflektierendem Leuchtstreifen

8,5

460FUHB

*Absperrpfosten auch mit Ösen lieferbar - Artikel-Nr. erweitern
mit +1 bzw. +2 für eine bzw. zwei Ösen; siehe Seite 172.*



460UZB



umlegbar, mit Profilzylinderschloss

drei Schlüssel, selbsteinrastende Verriegelung

für Dübelbefestigung

mit Bodenplatte 100 x 150 mm

feuerverzinkt

6,5

460UZ

feuerverzinkt und weiß beschichtet
mit drei rot reflektierenden Leuchtstreifen

6,5

460UZB

zum Einbetonieren

mit Bodenhülse Typ 470.60
ca. 400 mm Unterflur

feuerverzinkt

8,5

460UZH

feuerverzinkt und weiß beschichtet
mit drei rot reflektierendem Leuchtstreifen

8,5

460UZH B

*Die Pfosten können auch gleichschließend oder als Schließenanlage geliefert werden.
Für weiteres Zubehör siehe auch Seite 170-172.
Andere Farbgebungen auf Anfrage; siehe Seite 122*



Absperrpfosten

Stahlrohr Ø 76 x 2,6 mm
mit aufgeschweißter Stahlkappe
900 mm Überflur



476B

ortsfest, zum Einbetonieren

mit Erdanker
Gesamtlänge: 1400 mm

	ca.kg	Art.-Nr.
feuerverzinkt	ohne Öse	7,0 476
	mit 1 Öse	7,0 476/1
	mit 2 Ösen	7,0 476/2
feuerverzinkt und weiß beschichtet mit drei rot reflektierenden Leuchtstreifen	ohne Öse	7,0 476B
	mit 1 Öse	7,0 476B/1
	mit 2 Ösen	7,0 476B/2

ortsfest, für Dübelbefestigung

mit Bodenplatte 100 x 150 mm

feuerverzinkt	ohne Öse	6,0 476P
	mit 1 Öse	6,0 476P/1
	mit 2 Ösen	6,0 476P/2
feuerverzinkt und weiß beschichtet mit drei rot reflektierenden Leuchtstreifen	ohne Öse	6,0 476PB
	mit 1 Öse	6,0 476PB/1
	mit 2 Ösen	6,0 476PB/2

ortsfest, allseitig bis 30° neigbar

mit Bodenplatte 100 x 150 mm
zum Aufdübeln oder
zur Befestigung an Bodenhülse Art.-Nr 470.60

feuerverzinkt	6,5	4076P
feuerverzinkt und weiß beschichtet mit drei rot reflektierenden Leuchtstreifen	6,5	4076PB

herausnehmbar, mit Dreikantverschluss

nach DIN 3223, selbsteinrastende Verriegelung,
mit Bodenhülse Typ 476.40, ca. 400 mm Unterflur

feuerverzinkt	12,0	476F
feuerverzinkt und weiß beschichtet mit drei rot reflektierenden Leuchtstreifen	12,0	476FB



476PB



4076PB



476FB



Alle Pfosten auch nur in weiß lieferbar. Absperrpfosten auch mit Ösen lieferbar - Artikel-Nr. erweitern mit +1 bzw. +2 für eine bzw. zwei Ösen; siehe Seite 172. Andere Farbgebungen auf Anfrage; siehe Seite 122.



Absperrpfosten

Stahlrohr Ø 76 x 2,6 mm
mit aufgeschweißter Stahlkappe
900 mm Überflur

umlegbar, mit Dreikantverschluss

nach DIN 3223, selbsteinrastende Verriegelung

für Dübelbefestigung

mit Bodenplatte 100 x 150 mm

feuerverzinkt

ca. kg Art.-Nr.

7,0 476FU

feuerverzinkt und weiß beschichtet
mit drei rot reflektierenden Leuchtstreifen

7,0 476FUB

zum Einbetonieren

mit Bodenhülse Typ 470.60
ca. 400 mm Unterflur

feuerverzinkt

9,5 476FUH

feuerverzinkt und weiß beschichtet
mit drei rot reflektierenden Leuchtstreifen

9,5 476FUHB



476FUB

470.60

umlegbar, mit Profilzylinderschloss

drei Schlüssel, selbsteinrastende Verriegelung

für Dübelbefestigung

mit Bodenplatte 100 x 150 mm

feuerverzinkt

7,5 476UZ

feuerverzinkt und weiß beschichtet
mit drei rot reflektierenden Leuchtstreifen

7,5 476UZB

zum Einbetonieren

mit Bodenhülse Typ 470.60
ca. 400 mm Unterflur

feuerverzinkt

9,5 476UZH

feuerverzinkt und weiß beschichtet
mit drei rot reflektierenden Leuchtstreifen

9,75 476UZH B



476UZB

herausnehmbar, mit Profilzylinderschloss

drei Schlüssel, selbsteinrastende Verriegelung,
mit Bodenhülse Typ 476.40, ca. 400 mm Unterflur

feuerverzinkt

12,0 476Z

feuerverzinkt und weiß beschichtet
mit drei rot reflektierenden Leuchtstreifen

12,5 476ZB



476ZB



Absperrpfosten auch mit Ösen lieferbar - Artikel-Nr. erweitern
mit +1 bzw. +2 für eine bzw. zwei Ösen; siehe Seite 172.

Die Pfosten können auch gleichschließend oder als Schließanlage geliefert werden.

Für weiteres Zubehör siehe auch Seite 170-171. Andere Farbgebungen auf Anfrage; siehe Seite 122. 131



Absperrpfosten

Stahlrohr \varnothing 89 (\varnothing 102, \varnothing 108) x 2,9 mm
mit aufgeschweißter Stahlkappe
900 mm Überflur



489B



491B



493FB

ortsfest, zum Einbetonieren

mit Erdanker
Gesamtlänge: ca. 1300 mm

feuerverzinkt

Durchmesser in mm	\varnothing 89	\varnothing 102	\varnothing 108
ca. kg	7,5	10,0	11,0
Art.-Nr.	489	491	493

feuerverzinkt und weiß beschichtet
mit drei rot reflektierenden Leuchtstreifen

ca. kg	7,5	10,0	11,0
Art.-Nr.	489B	491B	493B

herausnehmbar, mit Dreikantverschluss

nach DIN 3223, selbsteinrastende Verriegelung,
mit Bodenhülse Typ 470.10, ca. 500 mm Unterflur

feuerverzinkt

Durchmesser in mm	\varnothing 89	\varnothing 102	\varnothing 108
ca. kg	13,0	13,5	14,0
Art.-Nr.	489F	491F	493F

feuerverzinkt und weiß beschichtet
mit drei rot reflektierenden Leuchtstreifen

ca. kg	13,0	13,5	14,0
Art.-Nr.	489FB	491FB	493FB





Stahlrohrpoller herausnehmbar

für vorübergehendes Entfernen
1000 mm Überflur



Stahlrohrpoller Ø 152 x 3,2 mm stark, herausnehmbar ohne Verschluss

mit aufgeschweißter Stahlkappe, inkl. Bodenhülse Art.-Nr. 40151.10



Gesamtlänge in mm 1500 2000

feuerverzinkt

ca. kg 26,0 32,0
Art.-Nr. 40151H 40152H

feuerverzinkt und weiß beschichtet
mit drei rot reflektierenden Streifen

Art.-Nr. 40151HB 40152HB

Stahlrohrpoller Ø 152 x 3,2 mm stark, herausnehmbar mit Dreikantverschluss

mit aufgeschweißter Stahlkappe, inkl. Bodenhülse Art.-Nr. 470.10

Gesamtlänge in mm 1500

feuerverzinkt

ca. kg 26,0
Art.-Nr. 40151F

feuerverzinkt und weiß beschichtet
mit drei rot reflektierenden Streifen

Art.-Nr. 40151FB

40151FB

Stahlrohrpoller Ø 193 x 3,6 mm stark, herausnehmbar ohne Verschluss

mit aufgeschweißter Stahlkappe, inkl. Bodenhülse Art.-Nr. 40191.10

Gesamtlänge in mm 1500 2000

feuerverzinkt

ca. kg 38,0 50,0
Art.-Nr. 40191H 40192H

feuerverzinkt und weiß beschichtet
mit drei rot reflektierenden Streifen

Art.-Nr. 40191HB 40192HB

40191HB



Auch in gelb / schwarz lieferbar, siehe Seite 234. Andere Längen auf Anfrage.
Die Poller werden auftragsbezogen hergestellt. Kein Storno, keine Rücknahme.



40153B

40151B

40191

Diese schweren Poller sind als Anfahrerschutz einsetzbar, insbesondere vor Einfahrten, Hallen, Tankstellen usw. Ebenso um Dachüberstände zu sichern oder als Leitpoller vor Rampen, Toren etc.

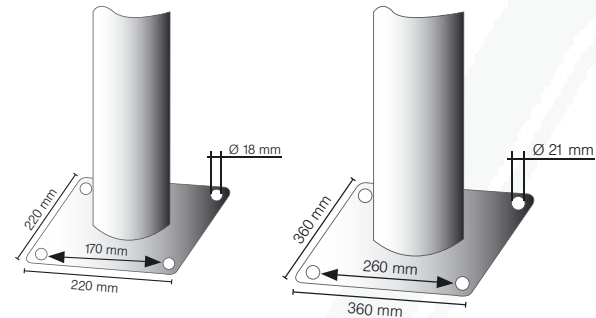

Befestigungsschraubensatz siehe Seite 173.

Stahlrohrpoller Ø 152 x 3,2 mm

mit aufgeschweißter Stahlkappe

feuerverzinkt

feuerverzinkt und weiß beschichtet
mit drei rot reflektierenden Leuchtstreifen

ortsfest, zum Einbetonieren

	1200	1500	2000	1000
Gesamtlänge in mm	1200	1500	2000	1000
ca. kg	15,0	17,0	23,0	14,0
Art.-Nr.	40150	40151	40152	40153
Art.-Nr.	40150B	40151B	40152B	40153B

zum Aufdübeln
mit Bodenplatte
220 x 220 mm

Stahlrohrpoller Ø 193 x 3,6 mm

mit aufgeschweißter Stahlkappe

feuerverzinkt

feuerverzinkt und weiß beschichtet
mit drei rot reflektierenden Leuchtstreifen

ortsfest, zum Einbetonieren

	1200	1500	2000	1000
Gesamtlänge in mm	1200	1500	2000	1000
ca. kg	25,0	28,0	40,0	25,0
Art.-Nr.	40190	40191	40192	40193
Art.-Nr.	40190B	40191B	40192B	40193B

zum Aufdübeln
mit Bodenplatte
360 x 360 mm

Stahlkappe zum Anschrauben

anstatt der aufgeschweißten Stahlkappe



Art.-Nr. mit **L** erweitern

Aufpreis

Stahlkappe mit Betonanker

anstatt der aufgeschweißten Stahlkappe



Art.-Nr. mit **A** erweitern

Aufpreis



Auch in gelb / schwarz lieferbar, siehe Seite 232. Andere Längen auf Anfrage.
Die Poller werden auftragsbezogen hergestellt. Kein Storno, keine Rücknahme.



40273B



40271

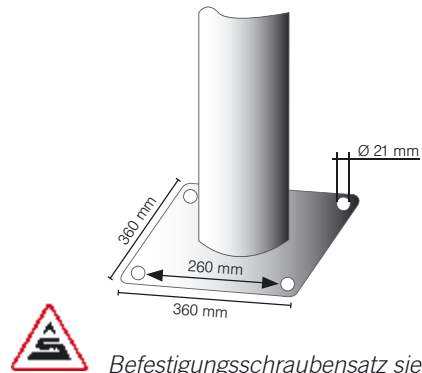

Befestigungsschraubensatz siehe Seite 173.

zum Aufdübeln
mit Bodenplatte
360 x 360 mm

Stahlrohrpoller Ø 273 x 5 mm stark
mit aufgeschweißter Stahlkappe

ortsfest, zum Einbetonieren

feuerverzinkt

Gesamtlänge in mm	1500	2000	1500
ca. kg	50,0	68,0	60,0
Art.-Nr.	40271	40272	40273

feuerverzinkt und weiß beschichtet
mit drei rot reflektierenden Streifen

Art.-Nr.	40271B	40272B	40273B
----------	--------	--------	--------

Stahlkappe mit Betonanker

anstatt der aufgeschweißten Stahlkappe



Art.-Nr. mit **A** erweitern
Aufpreis





470B

Ein sehr stabiler Begrenzungspfosten,
für alle Bereiche einsetzbar, ideal auch als Absperrkettenpfosten.

Absperrpfosten

Vierkantrrohr 70 x 70 mm
mit aufgeschweißter Stahlkappe
900 mm Überflur

ortsfest, zum Einbetonieren

mit Erdanker
Gesamtlänge: 1300 mm

feuerverzinkt

	ca.kg	Art.-Nr.
ohne Öse	7,0	470
mit 1 Öse	7,0	470/1
mit 2 Ösen	7,0	470/2

feuerverzinkt und weiß beschichtet
mit drei rot reflektierenden Leuchtstreifen

ohne Öse	7,0	470B
mit 1 Öse	7,0	470B/1
mit 2 Ösen	7,0	470B/2



470PB

ortsfest, für Dübelbefestigung

mit Bodenplatte 100 x 150 mm

feuerverzinkt

ohne Öse	6,0	470P
mit 1 Öse	6,0	470P/1
mit 2 Ösen	6,0	470P/2

feuerverzinkt und weiß beschichtet
mit drei rot reflektierenden Leuchtstreifen

ohne Öse	6,0	470PB
mit 1 Öse	6,0	470PB/1
mit 2 Ösen	6,0	470PB/2

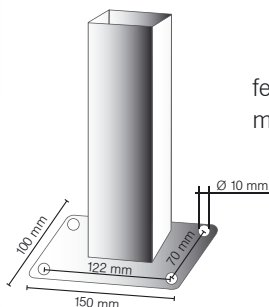

Andere Längen und andere Farbgebungen auf Anfrage; siehe Seite 122.



Dieser Pfosten eignet sich ideal zum Absperrn von Plätzen, Einfahrten, Straßen- und Fußgängerbereichen usw.. Durch den stabilen, wartungsfreien Dreikantverschluss nach DIN 3223, ist er auch nach Jahren ohne Kraftaufwand leicht zu handhaben. Alle Pfosten sind feuerverzinkt, was die lange Haltbarkeit noch erhöht.



Absperrpfosten

Vierkantrrohr 70 x 70 mm
mit aufgeschweißter Stahlkappe
900 mm Überflur



Dreikantverschluss

nach DIN 3223

herausnehmbar, mit Dreikantverschluss

nach DIN 3223, selbststeinrastende Verriegelung,
mit Bodenhülse Typ 470.10, ca. 500 mm lang

feuerverzinkt

	ca.kg	Art.-Nr.
ohne Öse	12,0	470F
mit 1 Öse	12,0	470F/1
mit 2 Ösen	12,0	470F/2

feuerverzinkt und weiß beschichtet
mit drei rot reflektierenden Leuchtstreifen

ohne Öse	12,0	470FB
mit 1 Öse	12,0	470FB/1
mit 2 Ösen	12,0	470FB/2



470FB



Bei allen herausnehmbaren Pfosten ist auf eine ausreichende Drainage (Kiesfüllung) zu achten. Nicht in stehendes Wasser montieren!

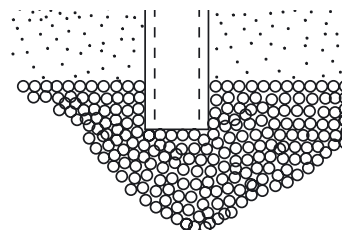

Bodenhülse, extra

zum sicheren Deponieren des
herausgenommenen Pfostens

3,0 470.10

Abdeckkappe

mit Federverschluss für Bodenhülse

1,2 470.21



470.10

470.21

Dreikantschlüssel

nach DIN 3223

0,2 470.50

Universalschlüssel

nach DIN 3223, auch zum Öffnen der Abdeckkappe

0,4 470.40



470.50

470.40



Für weiteres Zubehör siehe Seite 170-172.



Ein Absperrpfosten für den harten Alltag. Massive korrosionsgeschützte (feuerverzinkte) Scharnierbodenplatte mit starken Scharnierbolzen und stabiler, reißfester Halterung.

Der wartungsfreie Blattfederverschluss läßt sich jederzeit schnell und mühelos mit einem DIN-Dreikantschlüssel öffnen.

Absperrpfosten

Stahlrohr 70 x 70 mm
mit aufgeschweißter Stahlkappe
900 mm Überflur



Dreikantverschluss

nach DIN 3223

umlegbar, mit Dreikantverschluss

nach DIN 3223, mit Blattfeder, selbsteinrastende Verriegelung

für Dübelbefestigung

mit Bodenplatte 100 x 150 mm

feuerverzinkt

ca.kg Art.-Nr.

9,0 470FU

feuerverzinkt und weiß beschichtet
mit drei rot reflektierenden Leuchtstreifen

9,0 470FUB

zum Einbetonieren

mit Bodenhülse Typ 470.60
ca. 400 mm Unterflur

feuerverzinkt

11,0 470FUH

feuerverzinkt und weiß beschichtet
mit drei rot reflektierenden Leuchtstreifen

11,0 470FUHB



470FUB



470.60



Hebe- Kippmechanik

umlegbar, mit Dreikantverschluss

nach DIN 3223, mit Hebe- Kippmechanik, mit Blattfeder, selbsteinrastende Verriegelung inkl. Bodenhülse

feuerverzinkt

ca.kg Art.-Nr.

11,0 470FUKH

feuerverzinkt und weiß beschichtet
mit drei rot reflektierenden Leuchtstreifen

11,0 470FUKHB



Durch das Einschieben des umlegbaren Pfostens in die Bodenhülse wird die Sicherheit weiter erhöht.

470FUKHB



Weiteres Zubehör siehe Seite 170-172.



Ein sehr standsicherer Absperrpfosten nicht nur für den privaten Bereich.

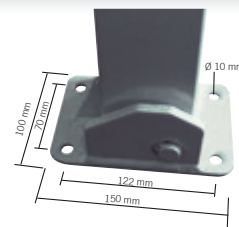

Absperrpfosten

Stahlrohr 70 x 70 mm
mit aufgeschweißter Stahlkappe
900 mm Überflur

umlegbar, mit Profilzylinderschloss

drei Schlüssel, selbststeinrastende Verriegelung

für Dübelbefestigung

mit Bodenplatte 100 x 150 mm

feuerverzinkt

feuerverzinkt und weiß beschichtet
mit drei rot reflektierenden Leuchtstreifen

zum Einbetonieren

mit Bodenhülse Typ 470.60,
ca. 400 mm Unterflur

feuerverzinkt

feuerverzinkt und weiß beschichtet
mit drei rot reflektierenden Leuchtstreifen

herausnehmbar, mit Profilzylinderschloss

drei Schlüssel, selbststeinrastende Verriegelung,
mit Bodenhülse Typ 470.10, ca. 500 mm Unterflur

feuerverzinkt

feuerverzinkt und weiß beschichtet
mit drei rot reflektierenden Leuchtstreifen

ca. kg

Art.-Nr.

9,0

470UZ

9,0

470UZB

11,0

470UZH

11,0

470UZH B

12,0

470Z

12,0

470ZB

470UZB



470.60



470ZB



Die Pfosten können auch gleichschließend oder als Schließenanlage geliefert werden; siehe Seite 172.

Absperrpfosten

Stahlrohr 70 x 70 mm
mit Stahlkappe,
900 mm Überflur



Mit oben innenliegendem Dreikantverschluss.
Alternativ zum 470F - 470FB bzw. 470FU - FUB.



herausnehmbar, mit Dreikantverschluss

nach DIN 3223, oben innenliegend, selbsteinrastende Verriegelung,
mit Bodenhülse Typ 470.10, ca. 500 mm Unterflur

ca.kg Art.-Nr.

feuerverzinkt	12,5	470D
feuerverzinkt und weiß beschichtet mit drei rot reflektierenden Leuchtstreifen	12,5	470DB

umlegbar, mit Dreikantverschluss

nach DIN 3223, oben innenliegend,
selbsteinrastende Verriegelung

für Dübelbefestigung

mit Bodenplatte 100 x 150 mm

feuerverzinkt	9,0	470UD
feuerverzinkt und weiß beschichtet mit drei rot reflektierenden Leuchtstreifen	9,0	470UDB

zum Einbetonieren

mit Bodenhülse Typ 470.60,
ca. 400 mm Unterflur

feuerverzinkt	11,0	470UDH
feuerverzinkt und weiß beschichtet mit drei rot reflektierenden Leuchtstreifen	11,0	470UDHB

umlegbar, für Vorhangschloss

selbsteinrastende Verriegelung

für Dübelbefestigung

mit Bodenplatte 100 x 150 mm

feuerverzinkt	9,0	470UV
feuerverzinkt und weiß beschichtet mit drei rot reflektierenden Leuchtstreifen	9,0	470UVB

zum Einbetonieren

mit Bodenhülse Typ 470.60,
ca. 400 mm Unterflur

feuerverzinkt	11,0	470UVH
feuerverzinkt und weiß beschichtet mit drei rot reflektierenden Leuchtstreifen	11,0	470UVHB



470DB



470UDB



470UVB



Ein umlegbarer Absperrpfosten, der sich auch ohne Schlüssel
bzw. Schloss ver- und entriegelt.



Absperrpfosten

Stahlrohr 70 x 70 mm
mit Stahlkappe,
900 mm Überflur



Diese Absperrpfosten können sowohl mit einem Profilzylinderschlüssel als auch mit einem Dreikantschlüssel nach DIN geöffnet werden. So wird gewährleistet, dass Feuerwehr und Rettungsdienst jederzeit Zutritt erhalten.



470FZB

herausnehmbar, mit Profilzylinderschloss

drei Schlüssel und **Dreikantverschluss** nach DIN 3223, selbsteinrastende Verriegelung, mit Bodenhülse Typ 470.10, ca. 500 mm Unterflur

feuerverzinkt

ca. kg Art.-Nr.

12,0 470FZ

feuerverzinkt und weiß beschichtet
mit drei rot reflektierenden Leuchtstreifen

12,0 470FZB

umlegbar, mit Profilzylinderschloss

drei Schlüssel und **Dreikantverschluss** nach DIN 3223, selbsteinrastende Verriegelung

für Dübelbefestigung

mit Bodenplatte 100 x 150 mm

feuerverzinkt

9,0 470FUZ

feuerverzinkt und weiß beschichtet
mit drei rot reflektierenden Leuchtstreifen

9,0 470FUZB

zum Einbetonieren

mit Bodenhülse Typ 470.60,
ca. 400 mm Unterflur

feuerverzinkt

11,0 470FUZH

feuerverzinkt und weiß beschichtet
mit drei rot reflektierenden Leuchtstreifen

11,0 470FUZHB

470FUZB

umlegbar und herausnehmbar

mit Bodenhülse Typ 470.10, ca. 500 mm Unterflur

feuerverzinkt

mit Dreikantverschluss

12,0 4701FUH

mit Profilzylinderschloss

12,0 4701UZH

mit Dreikant- und Profilzylinderschloss

12,0 4701FUZH

feuerverzinkt und weiß beschichtet
mit drei rot reflektierenden Leuchtstreifen

mit Dreikantverschluss

12,0 4701FUHB

mit Profilzylinderschloss

12,0 4701UZHB

mit Dreikant- und Profilzylinderschloss

12,0 4701FUZHB



4701FUZHB

Universalschlüssel

470.40



Wenn es die Situation erfordert, können umlegbare Absperrpfosten auch zusätzlich herausnehmbar zum Einsatz kommen. Der Universalschlüssel Art.-Nr. 470.40 wird in jedem Fall benötigt (gleich mitbestellen).



Absperrpfosten mit 8 mm Dreikantverschluss als interessante Alternative zum Profilzylinderschloss als auch zum herkömmlichen Dreikantverschluss nach DIN 3223. Mit einem kleinen, handlichen 8 mm Dreikantschlüssel lässt sich der Pfosten mühelos entriegeln.

Absperrpfosten

Stahlrohr 70 x 70 mm
900 mm Überflur



470UNB



470NB

umlegbar, mit 8 mm Dreikantverschluss

selbsteinrastende Verriegelung, inkl. einem 8 mm Dreikantschlüssel Typ 4039

für Dübelbefestigung

mit Bodenplatte 100 x 150 mm

- feuerverzinkt
- feuerverzinkt und rot beschichtet
- mit weiß reflektierenden Leuchtstreifen

zum Einbetonieren

mit Bodenhülse Typ 470.60,
ca. 400 mm Unterflur

- feuerverzinkt
- feuerverzinkt und rot beschichtet
- mit weiß reflektierenden Leuchtstreifen

herausnehmbar, mit 8 mm Dreikantverschluss

selbsteinrastende Verriegelung, inkl. einem 8 mm Dreikantschlüssel Typ 4039,
mit Bodenhülse Typ 470.10, ca. 500 mm Unterflur

- feuerverzinkt
- feuerverzinkt und rot beschichtet
- mit weiß reflektierenden Leuchtstreifen

mit
8 mm Dreikant



4039

ca.kg	Art.-Nr.
9,0	470UN
9,0	470UNB
11,0	470UNH
11,0	470UNHB

Absperrpfosten

Stahlrohr 70 x 70 mm
500 mm Überflur



4715UZB



4715FUB

umlegbar, mit Dreikantverschluss

nach DIN 3223, selbsteinrastende Verriegelung

für Dübelbefestigung

mit Bodenplatte 100 x 150 mm oder zur Befestigung an Bodenhülse Art.-Nr. 470.60

- feuerverzinkt
- feuerverzinkt und weiß beschichtet
- mit zwei rot reflektierenden Leuchtstreifen

umlegbar, mit Profilzylinderschloss

mit drei Schlüsseln, selbsteinrastende Verriegelung

für Dübelbefestigung

mit Bodenplatte 100 x 150 mm oder zur Befestigung an Bodenhülse Art.-Nr. 470.60

- feuerverzinkt
- feuerverzinkt und weiß beschichtet
- mit zwei rot reflektierenden Leuchtstreifen

6,0	4715FU
6,0	4715FUB

6,0	4715UZ
6,0	4715UZB



Ein wuchtig stabiler Absperrpfosten für besondere Zwecke.

Absperrpfosten

Stahlrohr 100 x 100 x 3 mm
mit aufgeschweißter Stahlkappe
950 mm Überflur



40100B



40100FB

ortsfest, zum Einbetonieren

mit Erdanker
Gesamtlänge: 1250 mm

feuerverzinkt

ca.kg

13,0

Art.-Nr.

40100

feuerverzinkt und weiß beschichtet
mit rot reflektierenden Leuchtstreifen

13,0

40100B

ortsfest, für Dübelbefestigung

mit Bodenplatte 200 x 200 mm

feuerverzinkt

11,0

40100P

feuerverzinkt und weiß beschichtet
mit rot reflektierenden Leuchtstreifen

11,0

40100PB

herausnehmbar, mit Dreikantverschluss

nach DIN 3223, mit selbsteinrastender Verriegelung
mit Bodenhülse Typ 470.10, ca. 500 mm Unterflur

feuerverzinkt

16,0

40100F

feuerverzinkt und weiß beschichtet
mit drei rot reflektierenden Leuchtstreifen

16,0

40100FB

Absperrpfosten

Stahlrohr 70 x 70 mm
900 mm Überflur



470ZL



vollversenkbar, mit Dreikantverschluss

nach DIN 3223, Bodenhülse 80 x 80 x 3 mm
Gesamtlänge: ca. 1100 mm

feuerverzinkt
mit weiß / rot reflektierenden Leuchtstreifen

16,5

470DL

vollversenkbar, mit Profilzylinderschloss

mit Bodenhülse 80 x 80 x 3 mm
Gesamtlänge: ca. 1100 mm

feuerverzinkt
mit weiß / rot reflektierenden Leuchtstreifen

16,5

470ZL



Wie bei allen herausnehmbaren Pfosten ist auch hier auf eine ausreichende Drainage (Kiesfüllung) zu achten. Eindringener Schmutz muß sofort beseitigt werden.
Nicht in stehendes Wasser montieren!

Sperrkettenpfosten mit Profilylinder zum verschließbaren Einhängen von Ketten (rastet automatisch ein, Entriegelung mit Schlüssel), eignet sich besonders, um größere Abstände als Parkflächen zu sichern oder um Grundstückseinfahrten, Höfe, Plätze, Be- und Entladezonen etc. wirkungsvoll frei zu halten.

Der praktische Vorteil liegt in der leichten Handhabung. Die Kette wird mit dem Schlüssel entriegelt, und bei Beendigung des Parkvorgangs wird die Kette im Verschlusspfosten wieder eingehängt. Die Verriegelung erfolgt automatisch.

Die Mechanik ist wartungsfrei.

Viele Einsatzmöglichkeiten z.B. in Parkhäusern oder als Zufahrtssperre. U.a. wird auch das Abstellen von Zweirädern verhindert. Als Reihenanlage einsetzbar.

Absperrkettenpfosten

Vierkantrohr 70 x 70 mm
900 mm Überflur

Schließmechanik, mit Profilylinderschloss

mit drei Schlüsseln

zum Aufdübeln, mit Bodenplatte 100 x 150 mm
oder zur Befestigung an Bodenhülse Art.-Nr. 470.60



		ca.kg	Art.-Nr.
feuerverzinkt	ohne Öse	6,5	4711P
feuerverzinkt für Reihenanlage (Mittelpfosten)	mit 1 Öse	6,5	4711P+1
feuerverzinkt und weiß beschichtet mit rot reflektierenden Leuchtstreifen	ohne Öse	6,5	4711PB
feuerverzinkt und weiß beschichtet mit rot reflektierenden Leuchtstreifen für Reihenanlage (Mittelpfosten)	mit 1 Öse	6,5	4711PB+1

Endpfosten ohne Verschluss

feuerverzinkt	mit 1 Öse	6,0	470P/1
feuerverzinkt und weiß beschichtet mit rot reflektierenden Leuchtstreifen	mit 1 Öse	6,0	470PB/1



470PB/1



470.60

Bodenhülse zum Einbetonieren

(unbedingt mitbestellen wenn einbetoniert werden soll)

2,5 470.60



4711PB

4711PB+1

470PB/1



Transportabler Kettenständer zur vorübergehenden Absperrung, mit hoher Standfestigkeit bei wechselnder Aufstellung. Für außen und innen geeignet. Pfosten von Fußplatte leicht trennbar. Einfache Aufstellung und platzsparende Lagerung.



460KB

Kettenständer, schwer

aus Ø 60 mm Stahlrohr mit aufgeschweißter Stahlkappe und Ösen zum Einhängen der Kette, Höhe ca. 900 mm feuerverzinkt und weiß beschichtet mit drei rot reflektierenden Leuchtstreifen, Fußplatte aus Recycling 400 x 400 x 100 mm, schwarz, abnehmbar

ca.kg

Art.-Nr.

15,0

460KB



4040KB

Kettenständer aus Kunststoff

Leichter Kettenständer aus Kunststoff für schnelle Absperrungen inkl. Kunststoff-Fuß dreieckig, Seitenlänge 300 mm, mit Beton gefüllt, Kunststoffrohr Ø 40 mm, Höhe: 900 mm, mit 4 in der Kappe integrierten Kettenaufnahmen

weiß / rot

3,0

4040KB



4041KB

Kettenständer aus Kunststoff

mit kundenseits befüllbarem Fuß Ø 300 mm, Kunststoffrohr Ø 40 mm, Höhe: 900 mm, mit 4 in der Kappe integrierten Kettenaufnahmen

weiß / rot

2,0

4041KB

Kettenständer-Set

Ausführung: 6 Kunststoffpfosten Ø 40 mm. Mit 4 in der Kappe integrierten Kettenaufnahmen, 10 m Kunststoffkette, 10 Verbindungsgliedern

mit Beton gefülltem dreieckigen Fuß aus Kunststoff, Seitenlänge 300 mm
weiß / rot

20,0

4040KBSET



4040KBSET

Kettenständer-Set

mit befüllbarem runden Fuß aus Kunststoff, Ø 300 mm sonst wie Art.-Nr. 4040KBSET

weiß / rot

14,0

4041KBSET

Für Innen- u. Außenbereich



Auch in gelb / schwarz lieferbar; siehe Seite 242.
Absperrkette siehe Seite 170-171.

Kunststoffpfosten

Selbstauf richtender Sperrpfosten; nachgiebig, aber extrem robust. Schützt Menschen und schont die Fahrzeuge.



Höhe 1000 mm
Ø 80 mm, PUR,
4 reflektierende Streifen,
inkl. 3 Schrauben und Dübel



Höhe 750 mm
Ø 80 mm, PUR,
3 reflektierende Streifen,
inkl. 3 Schrauben und Dübel



Höhe 450 mm
Ø 80 mm, PUR,
2 reflektierende Streifen,
inkl. 3 Schrauben und Dübel



Höhe 300 mm
Ø 80 mm, PUR,
1 reflektierender Streifen,
inkl. 3 Schrauben und Dübel

Flexipfosten rot
mit weiß refl. Streifen

Höhe in mm
ca. kg
Art.Nr

1000
1,48
412211

750
1,32
412212

450
0,93
412214

300
0,69
412215



Flexipfosten weiß
mit rot refl. Streifen

Höhe in mm
ca. kg
Art.Nr

1000
1,48
412221

750
1,32
412222

450
0,93
412224

300
0,69
412225



Flexipfosten schwarz
mit gelben Streifen

Höhe in mm
ca. kg
Art.Nr

1000
1,48
41221BG

750
1,32
41222BG

450
0,93
412284BG

300
0,69
412282BG



Größere Mengen auf Anfrage.



Sehr robuster, flexibler, an- und überfahrtsicherer Poller für Industrie und Kommune!!
KICKBACK ©

Selbst bei Überfahrten mit hohen Geschwindigkeiten sind am Poller oder dem Fahrzeug kaum Spuren zu sehen.
Dieser Poller erhöht die Verkehrssicherheit. Es erspart den Kommunen und der Industrie aufwändige Reparaturen.

KICKBACK © Poller Ø 60 mm

Poller aus Kunststoffrohr 900 mm Überflur



mit Grundplatte zum Aufdübeln

	ca.kg	Art.-Nr.
weiß mit rot refl. Streifen	2,5	4260B
gelb mit schwarzen Streifen	2,5	4260BG

mit Bodenhülse zum Einbetonieren

weiß mit rot refl. Streifen	2,5	4260HB
gelb mit schwarzen Streifen	2,5	4260HBG

Bodenhülse, extra

aus Stahl, feuerverzinkt, Länge 400 mm	2,0	4S470.60MH
--	-----	------------

Möchten Sie den Pfosten einmal herausnehmen, weil Sie durchfahren müssen oder keine Absperrung mehr nötig ist, nehmen Sie die Schnellkupplungsplatte Quick Release. Damit entfernen Sie den Posten einfach und schnell.



mit Grundplatte zum Aufdübeln Quick Release

zum schnellen Entfernen des KICKBACK © Poller

weiß mit rot refl. Streifen	2,5	4261B
gelb mit schwarzen Streifen	2,5	4261BG



Verriegelungsbolzen

für Bodenplatte Quick Release	0,5	470.426
-------------------------------	-----	---------

Park- und Leitschwelle aus Recycling

mit Reflektoren 1170 mm x 150 mm x 50 mm
mit 3 Schrauben und Dübel



	ca.kg	Art.-Nr.
weiß	2,3	412202SW
gelb	2,3	412202SO



Anfahrssicherer Absperrfosten

elastisch bei Schub- oder Stoßkraft
 Vierkantrrohr 70 x 70 mm
 Überflur 500 mm
 Überfahrhöhe ca. 95 mm



Elastisch!

Anfahrssicher!

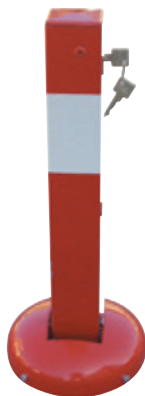

40215UZB

umlegbar, mit Profilzylinderschloss

drei Schlüssel, selbststeinrastende Verriegelung

für Dübelbefestigung

mit Bodenplatte Ø 200 mm oder zur Befestigung an Bodenhülse Art.-Nr. 470.60

ca.kg Art.-Nr.

feuerverzinkt und rot beschichtet
 mit weiß reflektierenden Leuchtstreifen

9,0 40215UZB

Anfahrssichere Parkplatzsperre

elastisch bei Schub- oder Stoßkraft, Vierkantrrohr 70 x 70 mm, Überflur 500 mm, Überfahrhöhe ca. 95 mm, mit seitlichen Rundrohrbügeln, Gesamtbreite ca. 800 mm



40220UZB

umlegbar, mit Profilzylinderschloss

drei Schlüssel, selbststeinrastende Verriegelung

für Dübelbefestigung

mit Bodenplatte Ø 200 mm oder zur Befestigung an Bodenhülse Art.-Nr. 470.60

feuerverzinkt und rot beschichtet
 mit weiß reflektierenden Leuchtstreifen

11,0 40220UZB

Bodenhülse

zum Einbetonieren
 unbedingt mitbestellen, wenn einbetoniert werden soll

2,5 470.60



470.60



Durchgangs- und Parkplatzsperrern

Vierkantröhr 70 x 70 mm
mit seitlichen Rundrohrbügeln
Gesamtbreite ca. 800 mm
Überflur 900 mm



471ZB

470.10

herausnehmbar, mit Dreikantverschluss

nach DIN 3223, mit Bodenhülse Typ 470.10,
ca. 500 mm Unterflur

	ca.kg	Art.-Nr.
feuerverzinkt, mit rot reflektierenden Leuchtstreifen	14,5	471F
feuerverzinkt und weiß beschichtet mit rot reflektierenden Leuchtstreifen	14,5	471FB

herausnehmbar, mit Profilzylinderschloss

drei Schlüssel, mit Bodenhülse Typ 470.10, ca. 500 mm Unterflur

feuerverzinkt, mit rot reflektierenden Leuchtstreifen	14,5	471Z
feuerverzinkt und weiß beschichtet mit rot reflektierenden Leuchtstreifen	14,5	471ZB

Bodenhülse, extra

zum Einbetonieren

3,0 470.10



Es empfiehlt sich, eine zweite Bodenhülse (abseits des zu sperrenden Geländes) einzubauen, um dem herausgenommenen Pfosten, der ohne Schlüsselbetätigung wieder selbst einrastet, einen sicheren, nicht entwendbaren Platz zu geben.



471UZ

umlegbar, mit Dreikantverschluss

nach DIN 3223, selbsteinrastende Verriegelung

für Dübelbefestigung

mit Bodenplatte oder zur Befestigung an Bodenhülse Typ 470.60

feuerverzinkt mit rot reflektierenden Leuchtstreifen	11,5	471FU
feuerverzinkt und weiß beschichtet mit rot reflektierenden Leuchtstreifen	11,5	471FUB

umlegbar, mit Profilzylinderschloss

drei Schlüssel, selbsteinrastende Verriegelung

für Dübelbefestigung

mit Bodenplatte oder zur Befestigung an Bodenhülse Typ 470.60

feuerverzinkt mit rot reflektierenden Leuchtstreifen	11,5	471UZ
feuerverzinkt und weiß beschichtet mit rot reflektierenden Leuchtstreifen	11,5	471UZB

Bodenhülse

zum Einbetonieren
unbedingt mitbestellen, wenn einbetoniert werden soll

2,5 470.60



470.60



Parkplatzsperrern verhindern das Zwischenparken und schützen vor Diebstahl und Falschparkern.

Parkplatzsperre, umlegbar

Rundrohr Ø 60 mm
mit seitlichen Rundrohrbügeln
und durchgehender Bodenplatte
Gesamtbreite ca. 800 mm
Gesamthöhe ca. 500 mm



umlegbar, mit Profilzylinderschloss

drei Schlüssel, selbststeinrastende Verriegelung

für Dübelbefestigung

ca. kg

Art.-Nr.



40660

feuerverzinkt mit rot reflektierenden
Leuchtbändern, inkl. Befestigungsmaterial

9,0

40660

Parkplatzsperre

Vierkantrohr 70 x 70 mm
mit seitlichen Rundrohrbügeln
Gesamtbreite ca. 800 mm
Überflur 500 mm

umlegbar, mit Profilzylinderschloss

drei Schlüssel, selbststeinrastende Verriegelung

für Dübelbefestigung

mit Bodenplatte 100 x 150 mm
oder zur Befestigung an Bodenhülse Art.-Nr. 470.60



4709UZH

feuerverzinkt mit rot reflektierenden Leuchtbändern

9,5

4709UZ

feuerverzinkt und weiß beschichtet mit
reflektierenden Leuchtbändern

9,5

4709UZH

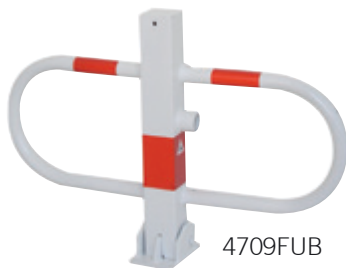

4709FUB

umlegbar, mit Dreikantverschluss

nach DIN 3223, selbststeinrastende Verriegelung

für Dübelbefestigung

mit Bodenplatte 100 x 150 mm oder zur Befestigung an
Bodenhülse Art.-Nr. 470.60

feuerverzinkt mit rot reflektierenden Leuchtbändern

9,5

4709FU

feuerverzinkt und weiß beschichtet mit
reflektierenden Leuchtbändern

9,5

4709FUB



470.60

Bodenhülse

zum Einbetonieren
unbedingt mitbestellen, wenn einbetoniert werden soll

2,5

470.60



Parkplatzsperre, umlegbar

Vierkantrohr 70 x 70 mm
mit seitlichen Rundrohrbügeln
Gesamtbreite ca. 800 mm
Überflur 500 mm
selbsteinrastende Verriegelung



umlegbar, mit Rundzylinder

drei Schlüssel, selbsteinrastende Verriegelung

ca. kg

Art.-Nr.

für Dübelbefestigung

mit Bodenplatte 100 x 150 mm

feuerverzinkt mit rot reflektierenden Leuchtstreifen

9,0

40770

feuerverzinkt und weiß beschichtet mit
rot reflektierenden Leuchtstreifen

9,0

40770B

zum Einbetonieren

mit angeschweißtem Bodenanker,
ca. 300 mm Unterflur

feuerverzinkt mit rot reflektierenden Leuchtstreifen

9,5

40771

feuerverzinkt und weiß beschichtet mit
rot reflektierenden Leuchtstreifen

9,5

40771B

umlegbar, mit 8 mm Dreikantverschluss

mit einem 8 mm Dreikantschlüssel

für Dübelbefestigung

mit Bodenplatte 100 x 150 mm

feuerverzinkt mit rot reflektierenden Leuchtstreifen

9,0

40772

feuerverzinkt und rot beschichtet mit
weiß reflektierenden Leuchtstreifen

9,0

40772B

zum Einbetonieren

mit angeschweißtem Bodenanker,
ca. 300 mm Unterflur

feuerverzinkt mit rot reflektierenden Leuchtstreifen

9,5

40773

feuerverzinkt und rot beschichtet mit
weiß reflektierenden Leuchtstreifen

9,5

40773B

Handlicher Dreikantschlüssel 8 mm

für Absperrpfosten, Parkplatzsperren, verzinkt

4039



40770



40772B



8 mm Dreikant



4039





Parkplatzsperrbügel

aus starkwandigem Stahlrundrohr \varnothing 33,7 x 2,5 mm
 Höhe ca. 450 mm, Breite ca. 850 mm
 umgelegt extrem flach, ca. 45 mm hoch

*Hält Ihren Parkplatz frei – verhindert das Zwischenparken.
 Schützt vor Diebstahl und Falschparkern.*



472V

umlegbar, mit Vorhangschloss

drei Schlüssel

feuerverzinkt mit rot reflektierenden Leuchtstreifen,
 inkl. Befestigungsmaterial

ca.kg

Art.-Nr.

5,5

472V



472Z

umlegbar, mit Profilzylinderschloss

drei Schlüssel, selbsteinrastende Verriegelung,
 Ent- und Verriegelung außerhalb der Schmutzzone

für Dübelbefestigung

feuerverzinkt mit rot reflektierenden Leuchtstreifen,
 inkl. Befestigungsmaterial

5,5

472Z



472A

1 Satz (3 Stück) Anker zum Einbetonieren

472A



472ZP

umlegbar, mit Profilzylinderschloss

drei Schlüssel und durchgehende Bodenplatte,
 selbsteinrastende Verriegelung,
 Ent- und Verriegelung außerhalb der Schmutzzone

für Dübelbefestigung

feuerverzinkt mit rot reflektierenden Leuchtstreifen,
 inkl. Befestigungsmaterial

5,5

472ZP



Werkenschutz

Freiraumausstattung

Schranken

Sperrelemente

Edelstahl

Absperrpfosten

klassisch



Ø 60 mm
Serie 465



Ø 76 mm
Serie 475



Ø 76 mm
Serie 477



Ø 89 mm
Serie 488



Ø 102 mm
Serie 494



Ø 96/168 mm
Serie 40168

modern & zeitlos



70 x 70 mm
Serie 4071



70 x 70 mm
Serie 4073



Ø 76 mm
Serie 4074



Ø 120 mm
Serie 40120



Ø 108 mm
Serie 497



Ø 154 mm
Serie 40155

antik & Sonderformen



70 x 70 mm
Serie 473



Ø 60 / 110 mm
Serie 490



Ø 72 / 160 mm
Serie 495



Ø 82 mm
Serie 40180



Die Absperr-Stilpfosten-Serie Ø 60 mm

eine leichte, aber dennoch schmuckvolle Variante unserer Stilpoller. Absperr-Stilpfosten aus Stahlrundrohr Ø 60 mm, ca. 950 mm Überflur, feuerverzinkt und anthrazitgrau (RAL 7016) beschichtet.



465B
Sonderfarbe

466FB

468B

ortsfest, zum Einbetonieren

mit Erdanker, Gesamtlänge ca. 1400 mm

ca.kg	Art.-Nr.	Art.-Nr.	Art.-Nr.
5,5	465B	466B	468B

ortsfest, für Dübelbefestigung

mit Bodenplatte 100 x 150 mm

5,5	465PB	466PB	468PB
-----	-------	-------	-------

herausnehmbar, mit Dreikantverschluss

nach DIN 3223, selbststeinrastende Verriegelung, mit feuerverzinkter Bodenhülse Typ 460.40

ca. 500 mm Unterflur

7,5	465FB	466FB	468FB
-----	-------	-------	-------

umlegbar, mit Dreikantverschluss

nach DIN 3223, selbststeinrastende Verriegelung,

für Dübelbefestigung, mit Bodenplatte 100 x 150 mm

7,0	465FUB	466FUB	468FUB
-----	--------	--------	--------

umlegbar, mit Dreikantverschluss

nach DIN 3223, selbststeinrastende Verriegelung,

zum Einbetonieren, mit feuerverzinkter Bodenhülse Typ 470.60, ca. 400 mm Unterflur

9,0	465FUHB	466FUHB	468FUHB
-----	---------	---------	---------

herausnehmbar, mit Profilzylinderschloss

drei Schlüssel, selbststeinrastende Verriegelung, mit feuerverzinkter Bodenhülse Typ 460.40,

ca. 400 mm Unterflur

7,5	465ZB		
-----	-------	--	--

umlegbar, mit Profilzylinderschloss

drei Schlüssel, selbststeinrastende Verriegelung,

für Dübelbefestigung, mit Bodenplatte

7,0	465UZH		
-----	--------	--	--

umlegbar, mit Profilzylinderschloss

drei Schlüssel, selbststeinrastende Verriegelung,

zum Einbetonieren, Bodenhülse Typ 470.60, ca. 400 mm Unterflur

9,0	465UZH		
-----	--------	--	--



Andere Farbgebung siehe Seite 122.

Absperr-Stilpfosten aus Stahlrohr Ø 76 mm

ca. 950 mm Überflur, feuerverzinkt und anthrazit-grau (RAL 7016) beschichtet



474FB



475FB



477FB

ortsfest, zum Einbetonieren

mit Erdanker, Gesamtlänge ca. 1300 mm

ca.kg

Art.-Nr.

Art.-Nr.

Art.-Nr.

7,5

474B

475B

477B

ortsfest, für Dübelbefestigung

mit Bodenplatte 100 x 150 mm

6,0

474PB

475PB

477PB

herausnehmbar, mit Dreikantverschluss

nach DIN 3223, selbsteinrastende Verriegelung, mit feuerverzinkter Bodenhülse Typ 476.40

ca. 400 mm Unterflur

12,0

474FB

475FB

477FB

umlegbar, mit Dreikantverschluss

nach DIN 3223, selbsteinrastende Verriegelung,

für Dübelbefestigung, mit Bodenplatte 100 x 150 mm

8,0

474FUB

475FUB

477FUB

umlegbar, mit Dreikantverschluss

nach DIN 3223, selbsteinrastende Verriegelung,

zum Einbetonieren, mit feuerverzinkter

Bodenhülse Typ 470.60, ca. 400 mm Unterflur

10,5

474FUHB

475FUHB

477FUHB

herausnehmbar, mit Profilzylinderschloss

drei Schlüssel, selbsteinrastende Verriegelung,

mit feuerverzinkter Bodenhülse Typ 476.40

ca. 400 mm Unterflur

12,0

474ZB

477ZB

umlegbar, mit Profilzylinderschloss

drei Schlüssel, selbsteinrastende Verriegelung,

für Dübelbefestigung, mit Bodenplatte 100 x 150 mm

8,0

474UZB

477UZB

umlegbar, mit Profilzylinderschloss

drei Schlüssel, selbsteinrastende Verriegelung,

zum Einbetonieren, Bodenhülse Typ 470.60,

ca. 400 mm Unterflur

10,5

474UZHB

477UZHB



Absperr-Stilpfosten aus Stahlrundrohr Ø 76 mm

ca. 950 mm Überflur, feuerverzinkt und anthrazitgrau (RAL 7016) beschichtet



478B



479FB

ortsfest, zum Einbetonieren

mit Erdanker, Gesamtlänge ca. 1300 mm

ca.kg Art.-Nr.

7,5 478B

Art.-Nr.

479B

ortsfest, für Dübelbefestigung

mit Bodenplatte 100 x 150 mm

6,0 478PB

479PB

herausnehmbar, mit Dreikantverschluss

nach DIN 3223, selbsteinrastende Verriegelung,
mit feuerverzinkter Bodenhülse Typ 476.40,
ca. 400 mm Unterflur

12,0 478FB

479FB

umlegbar, mit Dreikantverschluss

nach DIN 3223, selbsteinrastende Verriegelung,
für Dübelbefestigung, mit Bodenplatte 100 x 150 mm

8,0 478FUB

479FUB

umlegbar, mit Dreikantverschluss

nach DIN 3223, selbsteinrastende Verriegelung,
zum Einbetonieren, mit feuerverzinkter
Bodenhülse Typ 470.60, ca. 400 mm Unterflur

10,5 478FUHB

479FUHB



Andere Farbgebung siehe Seite 122.

Auch mit Ösen lieferbar. Ösen - Art.-Nr. bitte um +1 bzw. +2 erweitern: siehe Seite 172.

Stilpoller aus Stahlrohr Ø 82 mm

ca. 800 mm Überflur, feuerverzinkt und anthrazitgrau (RAL 7016) beschichtet



480FB



481B

ortsfest, zum Einbetonieren

mit Erdanker, Gesamtlänge ca. 1300 mm

ca.kg Art.-Nr.

9,5 480B

Art.-Nr.

481B

ortsfest, für Dübelbefestigung

mit Bodenplatte 100 x 150 mm

7,0 480PB

481PB

herausnehmbar, mit Dreikantverschluss

nach DIN 3223, selbsteinrastende Verriegelung, inkl. Bodenrosette, mit feuerverzinkter Bodenhülse Typ 470.10, ca. 500 mm Unterflur

13,0 480FB

481FB

umlegbar, mit Dreikantverschluss

nach DIN 3223, selbsteinrastende Verriegelung, für Dübelbefestigung, mit Bodenplatte 100 x 150 mm

10,0 480FUB

481FUB

umlegbar, mit Dreikantverschluss

nach DIN 3223, selbsteinrastende Verriegelung, zum Einbetonieren, mit feuerverzinkter Bodenhülse Typ 470.60, ca. 400 mm Unterflur

12,5 480FUHB

481FUHB

herausnehmbar, mit Profilzylinderschloss

drei Schlüssel, selbsteinrastende Verriegelung, inkl. Bodenrosette, mit feuerverzinkter Bodenhülse Typ 470.10, ca. 500 mm Unterflur

13,0 480ZB

umlegbar, mit Profilzylinderschloss

drei Schlüssel, selbsteinrastende Verriegelung, für Dübelbefestigung, mit Bodenplatte 100 x 150 mm

10,0 480UZB

umlegbar, mit Profilzylinderschloss

drei Schlüssel, selbsteinrastende Verriegelung, zum Einbetonieren, Bodenhülse Typ 470.60, ca. 400 mm Unterflur

12,5 480UZHB



Stilpoller

aus Stahlrundrohr Ø 82 mm

ca. 900 mm Überflur, feuerverzinkt und beschichtet, Farbe:

Serie 482: DB703

Serie 484 / 485: RAL 9005 matt (mattschwarz)



482B



484B



485B

	ca.kg	Art.-Nr.	Art.-Nr.	Art.-Nr.
ortsfest, zum Einbetonieren mit Erdanker, Gesamtlänge ca. 1300 mm	10,0	482B	484B	485B
ortsfest, für Dübelbefestigung mit Bodenplatte 100 x 150 mm	7,5	482PB	484PB	485PB
herausnehmbar, mit Dreikantverschluss nach DIN 3223, selbststeinrastende Verriegelung, inkl. Bodenrosette, mit feuerverzinkter Bodenhülse Typ 470.10, ca. 500 mm Unterflur	13,5	482FB	484FB	485FB
umlegbar, mit Dreikantverschluss nach DIN 3223, selbststeinrastende Verriegelung, für Dübelbefestigung, mit Bodenplatte 100 x 150 mm	10,5	482FUB	484FUB	485FUB
umlegbar, mit Dreikantverschluss nach DIN 3223, selbststeinrastende Verriegelung, zum Einbetonieren, mit feuerverzinkter Bodenhülse Typ 470.60, ca. 400 mm Unterflur	13,0	482FUHB	484FUHB	485FUHB
herausnehmbar, mit Profilzylinderschloss drei Schlüssel, selbststeinrastende Verriegelung, inkl. Bodenrosette, mit feuerverzinkter Bodenhülse Typ 470.10, ca. 500 mm Unterflur	13,5	482ZB	484ZB	485ZB
umlegbar, mit Profilzylinderschloss drei Schlüssel, selbststeinrastende Verriegelung, für Dübelbefestigung, mit Bodenplatte 100 x 150 mm	10,5	482UZB	484UZB	485UZB
umlegbar, mit Profilzylinderschloss drei Schlüssel, selbststeinrastende Verriegelung, zum Einbetonieren, Bodenhülse Typ 470.60, ca. 400 mm Unterflur	13,0	482UZHB	484UZHB	485UZHB



Andere Farbgebung siehe Seite 122.

Zusätzlich möglich: Ösen - Art.-Nr. bitte um +1 bzw. +2 erweitern. Bodenrosette siehe Seite 172.



Stilpoller aus Stahlrohr Ø 89 mm

ca. 950 mm Überflur, feuerverzinkt und anthrazitgrau (RAL 7016) beschichtet



487B
Sonderfarbe
RAL 4006



488B

ortsfest, zum Einbetonieren

mit Erdanker, Gesamtlänge ca. 1300 mm

ca.kg

8,0

Art.-Nr.

487B

Art.-Nr.

488B

herausnehmbar, mit Dreikantverschluss

nach DIN 3223, selbsteinrastende Verriegelung, mit feuerverzinkter Bodenhülse Typ 470.10

13,5

487FB

488FB

Stilpoller aus Stahlrohr Ø 102 mm

ca. 950 mm Überflur, feuerverzinkt und anthrazitgrau (RAL 7016) beschichtet



492B



494B



496B

ortsfest, zum Einbetonieren

mit Erdanker, Gesamtlänge ca. 1300 mm

ca.kg

9,0

Art.-Nr.

492B

Art.-Nr.

494B

Art.-Nr.

496B

herausnehmbar, mit Dreikantverschluss

nach DIN 3223, selbsteinrastende Verriegelung, mit feuerverzinkter Bodenhülse Typ 470.10

15,0

492FB

494FB

496FB



Dieser Poller besticht durch seine schlichte zeitlose Form und ist sowohl in historischen Stadtzentren als auch im modernen Umfeld ein attraktives Erscheinungsbild.



Stilpoller aus Stahlrohr

Konisch Ø 102 / 76 mm, mit Zierkappe, ca. 900 mm Überflur, feuerverzinkt und anthrazitgrau (RAL 7016) beschichtet



40102FB

	ca.kg	Art.-Nr.
ortsfest, zum Einbetonieren mit Erdanker, Gesamtlänge ca. 1300 mm	8,0	40102B
ortsfest, für Dübelbefestigung mit Bodenplatte Ø 180 mm	8,0	40102PB
herausnehmbar, mit Dreikantverschluss nach DIN 3223, selbsteinrastende Verriegelung, mit feuerverzinkter Bodenhülse Typ 470.10, ca. 500 mm Unterflur	13,5	40102FB

Stilpoller aus Stahlrohr

Konisch Ø 168 / 96 mm, mit Zierkappe, ca. 750 mm Überflur, feuerverzinkt und antikbraun (RAL 8019) beschichtet



40168FB

	ca.kg	Art.-Nr.
ortsfest, zum Einbetonieren mit Erdanker, Gesamtlänge ca. 1050 mm	10,0	40168B
ortsfest, für Dübelbefestigung mit Bodenplatte 220 x 220 mm	10,0	40168PB
herausnehmbar, mit Dreikantverschluss nach DIN 3223, selbsteinrastende Verriegelung, mit feuerverzinkter Bodenhülse Typ 470.10, ca. 500 mm Unterflur	16,0	40168FB

Stilpoller aus Vierkantstahlrohr 70 x 70 mm

mit Flachkopf, ca. 900 mm Überflur,
feuerverzinkt und DB 703 beschichtet

Mit Flachkopf!



ortsfest, zum Einbetonieren

mit Erdanker, Gesamtlänge ca. 1300 mm

ca.kg Art.-Nr.

9,0 4071B

ortsfest, für Dübelbefestigung

mit Bodenplatte 100 x 150 mm

7,5 4071PB

herausnehmbar, mit Dreikantverschluss

nach DIN 3223, selbsteinrastende Verriegelung,
mit feuerverzinkter Bodenhülse Typ 470.10,
ca. 500 mm Unterflur

14,0 4071FB

Stilpoller aus Vierkantstahlrohr 70 x 70 mm

Oberteil Flachstahl, ca. 950 mm Überflur,
feuerverzinkt und DB 703 beschichtet

Mit Flachstahl-Aufsatz!



ortsfest, zum Einbetonieren

mit Erdanker, Gesamtlänge ca. 1300 mm

9,0 4073B

ortsfest, für Dübelbefestigung

mit Bodenplatte 100 x 150 mm

7,5 4073PB

herausnehmbar, mit Dreikantverschluss

nach DIN 3223, selbsteinrastende Verriegelung,
mit feuerverzinkter Bodenhülse Typ 470.10,
ca. 500 mm Unterflur

14,0 4073FB



Stilpoller aus Stahlrundrohr \varnothing 76 mm

mit Flachkopf, 900 mm Überflur,
feuerverzinkt und DB 703 beschichtet

Mit Flachkopf!



ortsfest, zum Einbetonieren

mit Erdanker, Gesamtlänge ca. 1400 mm

ca.kg

7,5

Art.-Nr.

4074B

ortsfest, für Dübelbefestigung

mit Bodenplatte 100 x 150 mm

6,0

4074PB

herausnehmbar, mit Dreikantverschluss

nach DIN 3223, selbsteinrastende Verriegelung,
mit feuerverzinkter Bodenhülse Typ 476.40,
ca. 400 mm Unterflur

12,0

4074FB

Stilpoller aus Vierkantstahlrohr 100 x 100 mm

mit Flachkopf, ca. 900 mm Überflur,
feuerverzinkt und DB 703 beschichtet.

Mit Flachkopf!



ortsfest, zum Einbetonieren

mit Erdanker, Gesamtlänge ca. 1200 mm

13,0

4075B

ortsfest, für Dübelbefestigung

mit Bodenplatte 200 x 200 mm

11,0

4075PB

herausnehmbar, mit Dreikantverschluss

nach DIN 3223, selbsteinrastende Verriegelung,
mit feuerverzinkter Bodenhülse Typ 470.10,
ca. 500 mm Unterflur

16,0

4075FB



Repräsentativ und anspruchsvoll
im Design zeigt dieser Poller wahre Größe.



40101B 40120B 40121FB

Poller aus starkwandigem Aluminium Ø 100 mm

Wandstärke 8 mm, mit Ziernut, anthrazitgrau RAL 7016,
Bodenteil aus feuerverzinktem Stahlrohr,
ca. 900 mm Überflur



ortsfest, zum Einbetonieren
mit Erdanker, Gesamtlänge ca. 1200 mm

ortsfest, für Dübelbefestigung
mit Bodenplatte Ø 180 mm

herausnehmbar, mit Dreikantverschluss
nach DIN 3223, selbsteinrastende Verriegelung,
mit feuerverzinkter Bodenhülse Typ 470.10,
ca. 500 mm Unterflur

ca.kg	Art.-Nr.
7,0	40101B
6,5	40101PB
10,0	40101FB

Poller aus starkwandigem Aluminium Ø 120 mm

Wandstärke 8 mm, mit Ziernut,
anthrazitgrau RAL 7016 beschichtet,
Bodenteil aus feuerverzinktem Stahlrohr

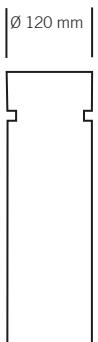

ortsfest, zum Einbetonieren
mit Erdanker

ortsfest, für Dübelbefestigung
mit Bodenplatte Ø 180 mm

herausnehmbar, mit Dreikantverschluss
nach DIN 3223, selbsteinrastende Verriegelung,
mit feuerverzinkter Bodenhülse Typ 470.10,
ca. 500 mm Unterflur

Höhe Überflur 750 mm		Höhe Überflur 900 mm	
Gesamtlänge ca. 1050 mm		Gesamtlänge ca. 1200 mm	
ca.kg	Art.-Nr.	ca.kg	Art.-Nr.
9,5	40120B	10,0	40121B
6,5	40120PB	9,5	40121PB
9,0	40120FB	13,0	40121FB



Andere Farbgebung siehe Seite 122.



Dieser Stilpoller erhebt für sich selbst eine gewisse Standberechtigung, die ihm dank seiner Robustheit, ohne dabei schwerfällig zu wirken, auch gern gewährt wird.

Auch hier wieder die bewährte Mechanik, die alle unsere herausnehmbaren Stilpoller auszeichnet.

Stilpoller

Stahlrundrohr Ø 108 mm, mit Zierringen, ca. 950 mm Überflur, feuerverzinkt und anthrazitgrau (RAL 7016) beschichtet



ortsfest, zum Einbetonieren

mit Erdanker, Gesamtlänge ca. 1300 mm

ca.kg Art.-Nr.

11,0 497B

497FB
Sonderfarbe
RAL 5015

herausnehmbar, mit Dreikantverschluss

nach DIN 3223, selbsteinrastende Verriegelung, mit feuerverzinkter Bodenhülse
Typ 470.10, ca. 500 mm Unterflur

17,0 497FB

Besonders wirkungsvolle, wuchtige Stilpoller.



40140FB/2



40155B

Stilpoller aus Stahlrohr Ø 140 mm mit Alukugel und Kettenösen

ca. 950 mm Überflur, feuerverzinkt und anthrazitgrau (Eisenglimmer), pulverbeschichtet

Stilpoller aus Stahlrohr Ø 150 mm mit Alukopf und Zierring

ca. 950 mm Überflur, feuerverzinkt und anthrazitgrau (Eisenglimmer), pulverbeschichtet

ortsfest, zum Einbetonieren

mit Erdanker, Gesamtlänge ca. 1400 mm

ca.kg Art.-Nr.

12,0 40140B/2

Art.-Nr.

40155B

herausnehmbar, mit Dreikantverschluss

nach DIN 3223, selbsteinrastende Verriegelung, mit feuerverzinkter Bodenhülse

20,0 40140FB/2

40155FB

Alu-Stilpfosten

Aluminiumguss mit Stahlrohrkern,
ca. 900 mm Überflur, mattschwarz
beschichtet

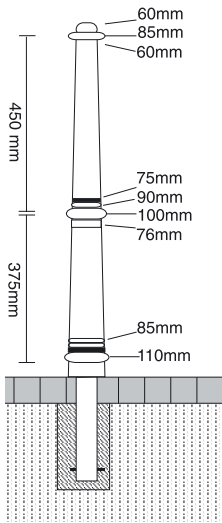

490FB

ortsfest, zum Einbetonieren

mit Erdanker, Gesamtlänge ca. 1300 mm

- ohne Öse
- mit 1 Öse
- mit 2 Ösen

ca.kg	Art.-Nr.
6,5	490B
6,5	490B+1
6,5	490B+2

herausnehmbar, mit Dreikantverschluss

nach DIN 3223, selbststeinrastende Verriegelung,
mit feuerverzinkter Bodenhülse Typ 460.40,
ca. 400 mm Unterflur

- ohne Öse
- mit 1 Öse
- mit 2 Ösen

9,5	490FB
9,5	490FB+1
9,5	490FB+2

Alu-Stilpoller

anthrazitgrau beschichtet (Eisenglimmer),
ca. 900 mm Überflur, Aluminiumguß mit
Stahlrohrkern

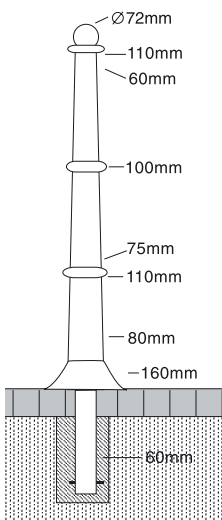

495FB

ortsfest, zum Einbetonieren

mit Erdanker, Gesamtlänge ca. 1300 mm

- ohne Öse
- mit 1 Öse
- mit 2 Ösen

ca.kg	Art.-Nr.
9,5	495B
9,5	495B+1
9,5	495B+2

herausnehmbar, mit Dreikantverschluss

nach DIN 3223, selbststeinrastende Verriegelung,
mit feuerverzinkter Bodenhülse
Typ 470.10, ca. 500 mm Unterflur

- ohne Öse
- mit 1 Öse
- mit 2 Ösen

12,0	495FB
12,0	495FB+1
12,0	495FB+2

Alu-Minipoller

anthrazitgrau beschichtet (Eisenglimmer),
ca. 460 mm Überflur, Aluminiumguß mit
Stahlrohrkern



495MB

ortsfest, zum Einbetonieren

mit Erdanker, Gesamtlänge ca. 800 mm

- ohne Öse
- mit 2 Ösen

ca.kg	Art.-Nr.
3,0	495MB
3,0	495MB+2



Stil-Schutzgeländer

werden aus vorgefertigten Verbindungsteilen vor Ort montiert. Durch die Gelenkscharniere ist die Absperrung überaus flexibel zu gestalten. Die Gelenkscharniere können sowohl vertikal als auch horizontal bis 90° eingesetzt werden. Pulverbeschichtet in gängigen RAL-Farben, siehe Seite 122.



495.11B



495.12B

Alu-Stilpoller

anthrazitgrau beschichtet (Eisenglimmer),
ca. 900 mm Überflur, Aluminiumguss mit Stahlrohrkern

	ca.kg	Art.-Nr.
Endpfosten für Oberholm	10,0	495.01B
Mittelpfosten für Oberholm	10,0	495.02B
Eckpfosten für Oberholm 90°	10,0	495.03B
Endpfosten für Ober- und Knieholm	10,5	495.11B
Mittelpfosten für Ober- und Knieholm	10,5	495.12B
Eckpfosten für Ober- und Knieholm 90°	10,5	495.13B

Querholm

Stahlrohr Ø 33,7 mm, Länge: 2000 mm
feuerverzinkt und anthrazitgrau beschichtet (Eisenglimmer)

Querholm inkl. Alu-Verbindungs-muffen für geraden, waagerechten Verlauf	4,0	495.20B
---	-----	---------



495.24B

Gelenkstück

Aluminium-Gelenkstück bis 90° einsetzbar,
für unterschiedliche Steigungen und Winkelstellungen

	0,5	495.24B
--	-----	---------



Anwendungsbeispiel
als Kettenpfosten



Stilpoller aus Vierkantrohr

70 x 70 mm, mit Zierkopf,
ca. 950 mm Überflur,
feuerverzinkt und
anthrazitgrau (RAL 7016)
beschichtet



473FB

Poller aus Stahlrundrohr

Ø 82 mm, ca. 950 mm Überflur, inkl.
Pferdekopf
feuerverzinkt und beschichtet
Farbe: weiß, matt schwarz, grün und
grün mit goldfarbigem Pferdekopf



40180

ortsfest, zum Einbetonieren

mit Erdanker, Gesamtlänge ca. 1400 mm

ca.kg Art.-Nr.

9,0 473B

ca.kg Art.-Nr.

11,0 40180B

ortsfest, für Dübelbefestigung

mit Bodenplatte 100 x 150 mm

7,5 473PB

8,5 40180PB

herausnehmbar, mit Dreikantverschluss

nach DIN 3223, selbsteinrastende Verriegelung,
mit feuerverzinkter Bodenhülse Typ 470.10,
ca. 500 mm Unterflur

14,0 473FB

14,0 40180FB

umlegbar, mit Dreikantverschluss

nach DIN 3223, selbsteinrastende Verriegelung,
für Dübelbefestigung, mit Bodenplatte 100 x 150 mm

10,5 473FUB

umlegbar, mit Dreikantverschluss

nach DIN 3223, selbsteinrastende Verriegelung,
zum Einbetonieren, mit feuerverzinkter
Bodenhülse Typ 470.60, ca. 400 mm Unterflur

12,5 473FUHB

herausnehmbar, mit Profilzylinderschloss

drei Schlüssel, selbsteinrastende Verriegelung,
mit feuerverzinkter Bodenhülse Typ 470.10,
ca. 500 mm Unterflur

14,0 473ZB

14,0 40180ZB

umlegbar, mit Profilzylinderschloss

drei Schlüssel, selbsteinrastende Verriegelung,
für Dübelbefestigung, mit Bodenplatte 100 x 150 mm

10,5 473UZB

umlegbar, mit Profilzylinderschloss

drei Schlüssel, selbsteinrastende Verriegelung,
zum Einbetonieren, Bodenhülse Typ 470.60,
ca. 400 mm Unterflur

12,5 473UZHB



Andere Farbgebung siehe Seite 122.

Poller auch mit Kettenösen lieferbar; siehe Seite 172.

Poller aus Recycling-Kunststoff zum Eingraben bzw. Einbetonieren

Recyclingpfosten

Vierkantpfosten 140 x 140 mm

Gesamtlänge: 1400 mm



Poller ohne Fräsung und Reflektoren
Farbe: schwarz

ca.kg	Art.-Nr.
25	4014140

Poller mit 2 Fräsungen 15 mm breit
und 2 Reflektorbändern
oben rot, unten weiß

25	4014141
----	---------

Recyclingpfosten

Halbkugelkopf Ø 200 mm

(Hohlprofil)



Poller ohne Reflektoren

Farbe: grau
Gesamtlänge: 1200 mm
Gesamtlänge: 1500 mm

ca.kg	Art.-Nr.
26,5	4020120
33,5	4020150

Bodenrosette Ø 500 x 30 mm

Farbe: grau

4,5	4050003
-----	---------

Poller ohne Reflektoren

Farbe: braun
Gesamtlänge: 1200 mm
Gesamtlänge: 1500 mm

26,5	4120120
33,5	4120150

Bodenrosette Ø 500 x 30 mm

Farbe: braun

4,5	4150003
-----	---------



Reflektoren auf Anfrage.



Absperrkette aus Stahl, geschweißt

	ca.kg/m	Art.-Nr.
Drahtstärke 5 mm		
verzinkt	0,5	430.50
verzinkt und rot / weiß beschichtet		
Pack.- Einheit 10 m	0,5	430.50B



430.50B



430.66B

Absperrkette aus Stahl, geschweißt

Drahtstärke 6 mm		
verzinkt	0,6	430.66
verzinkt und rot / weiß beschichtet		
Pack.- Einheit 10 m	0,6	430.66B
verzinkt und gelb / schwarz beschichtet		
Pack.- Einheit 10 m	0,6	430.67B



430.10B

Absperrkette aus Stahl, ungeschweißt

Drahtstärke 7 mm		
verzinkt	0,9	430.10
verzinkt und rot / weiß beschichtet		
Pack.- Einheit 10 m	0,9	430.10B
verzinkt und gelb / schwarz beschichtet		
Pack.- Einheit 10 m	0,9	430.20B
verzinkt und nach RAL-Ton beschichtet		
Pack.- Einheit 10 m	0,9	430.25B



430.60B

Stahl-Vierkantkette, ungeschweißt

Drahtstärke 6 mm		
verzinkt und beschichtet	0,9	430.60B
RAL-Farbtöne angeben		



430.11

S-Haken

verzinkt	430.11
verzinkt und rot beschichtet	430.11BR
verzinkt und weiß beschichtet	430.11BW
verzinkt und gelb beschichtet	430.11BG
verzinkt und schwarz beschichtet	430.11BS



430.09

Verbindungsglied

verzinkt	430.09
verzinkt und rot beschichtet	430.09BR
verzinkt und weiß beschichtet	430.09BW
verzinkt und gelb beschichtet	430.09BG
verzinkt und schwarz beschichtet	430.09BS



430.12

Schäkel

verzinkt	430.12
verzinkt und rot beschichtet	430.12BR
verzinkt und weiß beschichtet	430.12BW
verzinkt und gelb beschichtet	430.12BG
verzinkt und schwarz beschichtet	430.12BS



430.13

Karabinerhaken

verzinkt	430.13
verzinkt und rot beschichtet	430.13BR
verzinkt und weiß beschichtet	430.13BW
verzinkt und gelb beschichtet	430.13BG
verzinkt und schwarz beschichtet	430.13BS





430.05

Absperrkette aus Kunststoff

6 mm stark

rot / weiß, Pack.- Einheit 25 m

gelb / schwarz, Pack.- Einheit 25 m

ca.kg/VPE Art.-Nr.

2,0 430.05

2,0 430.06

Verbindungsglied aus Kunststoff

6 mm stark

rot

430.07R

weiß

430.07W

gelb

430.07G

schwarz

430.07S

430.07R

Hakenglied aus Kunststoff

6 mm stark

rot

430.08R

weiß

430.08W

gelb

430.08G

schwarz

430.08S

430.08W

Absperrkette aus Kunststoff

8 mm stark

rot / weiß, Pack.- Einheit 25 m

gelb / schwarz, Pack.- Einheit 25 m

ca.kg/VPE Art.-Nr.

2,5 430.15

2,5 430.30

430.15

Verbindungsglied aus Kunststoff

8 mm stark

rot

430.16R

weiß

430.16W

gelb

430.16G

schwarz

430.16S

430.16R

Hakenglied aus Kunststoff

8 mm stark

rot

430.17R

weiß

430.17W

gelb

430.17G

schwarz

430.17S

430.17W





Grauß-Universalschlüssel

nach DIN 3223, für alle Absperrpfosten mit Dreikantverschluss und zum Öffnen der Abdeckkappen

ca.kg Art.-Nr.

verzinkt 0,4 470.40



Dreikant-Standardschlüssel

nach DIN 3223, handlicher Schlüssel zum Öffnen aller Absperrpfosten mit Dreikantverschluss

verzinkt 0,2 470.50



Steck-Dreikantschlüssel

nach DIN 3223

verzinkt 0,2 470.30



Vierkantschlüssel

für Abfallbehälter Typ 4027

6 mm 4037



Steck-Dreikantschlüssel

für Abfallbehälter, verzinkt

8 mm 4038



Dreikantschlüssel

handlicher Schlüssel zum Öffnen der Abfallbehälter

8 mm 4039



Profilzylinderschlüssel

470.55

Mehrpreis für gleichschließende Zylinder 470.57

Mehrpreis für Schließanlage mit Sicherungskarte pro Zylinder 470.58

Ösen, verzinkt

eine Öse angeschraubt Art.Nr. +1

zwei Ösen angeschraubt Art.Nr. +2

eine Öse zum Anschrauben mit M8 Gewindestift (Rohrdurchmesser angeben) 470.01

zwei Ösen zum Anschrauben mit M8 Gewindestift (Rohrdurchmesser angeben) 470.02



Bodenrosette für Pfosten

Ø 76 mm, zum Anschrauben, verzinkt und beschichtet 1,3 476RB

Ø 82 mm, zum Anschrauben, verzinkt und beschichtet 1,3 485RB





Befestigungsschraubensatz Typ 1

4 Stück, **Schrauben 8 x 80 mm**, verzinkt (Bit T 40)
mit Kunststoffdübeln \varnothing 10 mm

Art.-Nr. 470.71

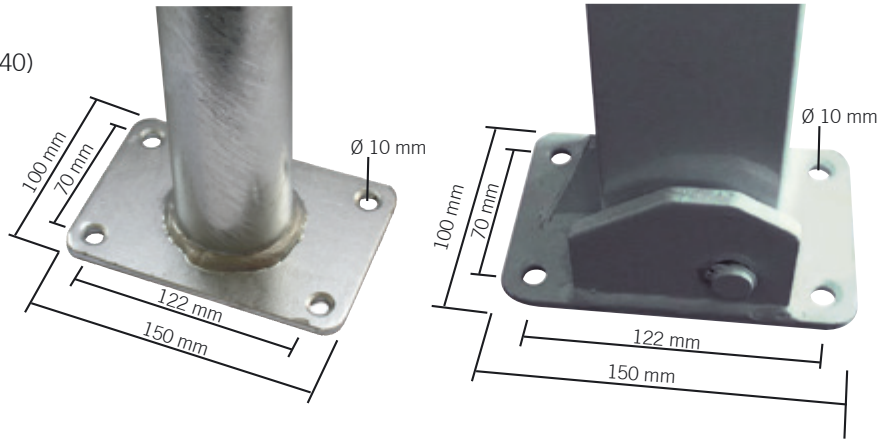

für ortsfeste Dübelbefestigungen und alle umlegbaren Pfosten mit Bodenplatte 100 x 150 mm unserer Bauart

Schraubenkopfdreher

Bit T 40, Länge 26 mm

Art.-Nr. 470.75

Befestigungsschraubensatz Typ 2

4 Stück, **Fixanker M16 x 150 mm**, verzinkt

Art.-Nr. 470.72

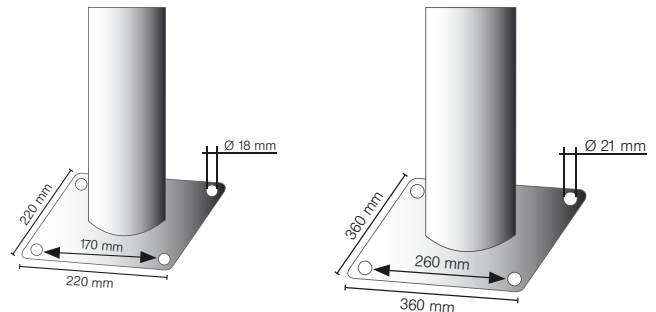

Fundament: 400 x 400 mm

Fundament: 550 x 550 mm

für Stahlrohrpoller; siehe Seite 134, 135 und 232, 233
und für Schranken mit einer Hauptstütze; siehe Seite 206-214.

Befestigungsschraubensatz Typ 3

8 Stück, **Fixanker M16 x 150 mm**, verzinkt

Art.-Nr. 470.73

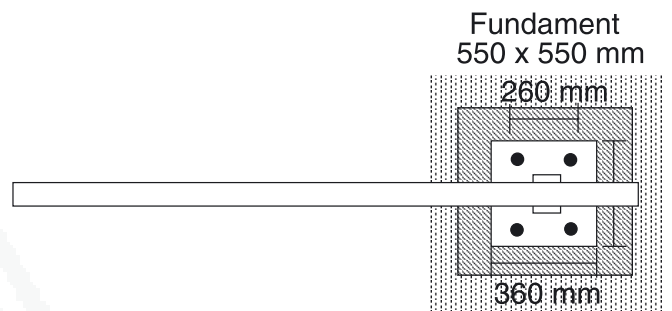

für Schranken mit einer Haupt- und einer Auflagestütze;
siehe Seite 209-214.

Fundament
400 x 400 mm

Fundament
550 x 550 mm

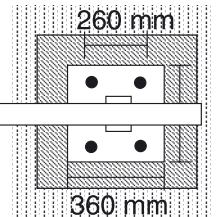
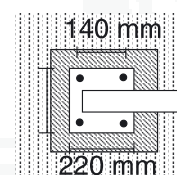



Bodenhülse

aus Rundrohr, feuerverzinkt, 400 mm lang, mit Erdanker

- für Absperrpfosten mit Bodenteil Ø 60 mm ohne Verschluss
- für herausnehmbare Absperrpfosten mit Bodenteil Ø 60 mm mit Verschießeinrichtung unserer Bauart
- für Absperrpfosten der Serie 460V

ca.kg	Art.-Nr.
1,9	460.10
1,9	460.40
1,9	460.60



Abdeckkappe

ohne Verschluss, passend für Bodenhülse Art.-Nr. 460.10, 460.40 und 460.60, feuerverzinkt

0,8	460.20
-----	--------



Abdeckkappe

mit Federverschluss, passend für Bodenhülse Art.-Nr. 460.40, zu öffnen mit Universalschlüssel Art.-Nr. 470.40, feuerverzinkt

1,0	460.21
-----	--------



Bodenhülse

aus Rundrohr, feuerverzinkt, 400 mm lang, mit Erdanker

- für Absperrpfosten mit Bodenteil Ø 76 mm ohne Verschluss
- für herausnehmbare Absperrpfosten mit Bodenteil Ø 76 mm mit Verschießeinrichtung unserer Bauart

3,0	476.10
3,2	476.40



Abdeckkappe

ohne Verschluss, passend für Bodenhülse Art.-Nr. 476.10 und 476.40, feuerverzinkt

1,2	476.20
-----	--------



Abdeckkappe

mit Federverschluss, passend für Bodenhülse Art.-Nr. 476.40, zu öffnen mit Universalschlüssel Art.-Nr. 470.40, feuerverzinkt

1,3	476.21
-----	--------



Bodenhülse

aus Vierkantrrohr 80 x 80 mm, feuerverzinkt, mit Erdanker.

- für Absperrpfosten mit Bodenteil 70 x 70 mm, ohne Verschluss Länge 400 mm
- für herausnehmbare Absperrpfosten mit Bodenteil 70 x 70 mm mit Verschießeinrichtung unserer Bauart, Länge 500 mm

2,7	470.15
3,0	470.10



Abdeckkappe

ohne Verschluss, passend für Bodenhülse Art.-Nr. 470.10 und 470.15, feuerverzinkt

1,1	470.20
-----	--------



Abdeckkappe passend für Bodenhülse Art.-Nr. 470.10, mit Federverschluss, zu öffnen mit Universalschlüssel Art.-Nr. 470.40, feuerverzinkt

1,1	470.21
-----	--------



Bodenhülse

mit Befestigungsplatte 100 x 150 mm, Lochabstand 70 x 122 mm, 400 mm lang, mit Erdanker, **zum Befestigen aller umlegbaren Absperrpfosten unserer Bauart**, inkl. Schrauben, feuerverzinkt

2,5	470.60
-----	--------



Bodenhülse

aus feuerverzinktem Stahlrohr, 400 mm lang, mit zwei seitlich angebrachten Verschraubungen, passend für:

	ca.kg	Art.-Nr.
Ø 48 mm Rohrpfosten	1,3	443.44
Ø 60 mm Rohrpfosten	1,9	463.44
Ø 76 mm Rohrpfosten	3,0	473.44

Bodenhülse

aus feuerverzinktem Stahlrohr mit Feststellvorrichtung, für Ø 60 mm Rohrpfosten

300 mm lang	2,0	463.31
400 mm lang	2,3	463.41
500 mm lang	2,5	463.51

für Ø 76 mm Rohrpfosten

300 mm lang	2,5	473.31
500 mm lang	3,7	473.51

Bodenhülse für Ø 48 mm Rohrpfosten

aus Grauguss, mit Gewinde und Spannring

300 mm lang	3,5	443.61
Spannring		443.65
Gewinding		443.66
Blindstopfen		443.67
Stahlschlüssel, feuerverzinkt für Ø 48 mm	2,0	443.68

Bodenhülse für Ø 60 mm Rohrpfosten

aus Grauguss, mit Gewinde und Spannring

300 mm lang	5,0	463.61
500 mm lang	7,0	463.62
Spannring		463.65
Gewinding		463.66
Blindstopfen		463.67

Bodenhülse für Ø 76 mm Rohrpfosten

aus Grauguss, mit Gewinde und Spannring

300 mm lang	7,0	473.61
500 mm lang	9,5	473.62
Spannring		473.65
Gewinding		473.66
Blindstopfen		473.67

Universalschlüssel

aus Grauguss, passend für Graugussbodenhülsen Ø 60 mm und Ø 76 mm, inkl. Vierkant für Blindstopfen

	5,4	463.68
--	-----	--------

Stahlrohr-Schilderpfosten

feuerverzinkt, mit Kunststoffkappe und Erdanker

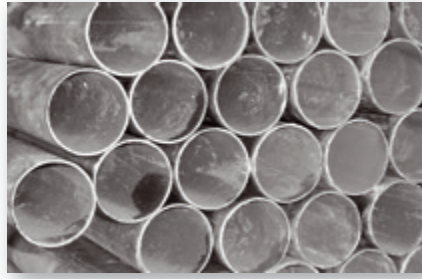

Wandstärke 2 mm

Länge	Ø 60 mm		Ø 76 mm	
	ca.kg	Art.-Nr.	ca.kg	Art.-Nr.
2500 mm	6,5	463.25	9,0	473.25
3000 mm	7,8	463.30	10,5	473.30
3500 mm	9,0	463.35	12,0	473.35
4000 mm	10,4	463.40	14,0	473.40
4500 mm	11,5	463.45	15,8	

Kunststoffabdeckkappe	464.05	474.05
------------------------------	--------	--------

Rohrschellen

für Rohrpfosten, feuerverzinkt



464.07

Lochabstand	VPE	Ø 60 mm		Ø 76 mm	
		ca.kg	Stk. Art.-Nr.	ca.kg	Stk. Art.-Nr.
70 mm	50	0,30	464.07	0,50	474.07
350 mm	25	0,40	464.35	0,60	474.35
500 mm	25	0,50	464.50	0,70	474.50
700 mm	25	0,55	464.70	0,75	474.70
900 mm	25	0,60	464.90	0,80	474.90



464.50



Größere Mengen auf Anfrage.



Rohrbügel siehe Seite 186-191.



Edelstahl - Seite 177 - 184

Edelstahlsperrpfosten
Edelstahlpoller
Edelstahlsperrbügel
Edelstahlgeländersysteme





4070FU

70 x 70 mm
Glasperlen gestrahlt



4062P

Ø 60 mm
geschliffen

Edelstahlpfosten

Überflur ca. 900 mm

ortsfest, zum Einbetonieren

Gesamtlänge: 1200 mm

ortsfest, für Dübelbefestigung

mit Bodenplatte

herausnehmbar, mit Dreikantverschluss

nach DIN 3223, selbststeinrastende Verriegelung,
mit feuerverzinkter Bodenhülse
ca. 400 mm Unterflur

herausnehmbar, mit Profilzylinderschloss

drei Schlüssel, selbststeinrastende Verriegelung,
mit feuerverzinkter Bodenhülse

umlegbar, mit Dreikantverschluss

nach DIN 3223, selbststeinrastende Verriegelung,
für Dübelbefestigung, mit Bodenplatte 100 x 150 mm
feuerverzinkt

umlegbar, mit Dreikantverschluss

nach DIN 3223, selbststeinrastende Verriegelung,
zum Einbetonieren, mit feuerverzinkter
Bodenhülse Typ 470.60, ca. 400 mm Unterflur

umlegbar, mit Profilzylinderschloss

drei Schlüssel, selbststeinrastende Verriegelung,
für Dübelbefestigung, mit Bodenplatte 100 x 150 mm
feuerverzinkt

umlegbar, mit Profilzylinderschloss

drei Schlüssel, selbststeinrastende Verriegelung,
zum Einbetonieren, mit feuerverzinkter
Bodenhülse Typ 470.60, ca. 400 mm Unterflur

ca.kg	Art.-Nr.	ca.kg	Art.-Nr.
6,0	4070	3,5	4062
6,0	4070P	4,0	4062P
12,0	4070F	7,0	4062F
12,0	4070Z	7,0	4062Z
7,0	4070FU		
9,5	4070FUH		
7,5	4070UZ		
10,0	4070UZH		





4072

Ø 76 mm
geschliffen



4172

Ø 76 mm
geschliffen
mit Halbkugel

Edelstahlpfosten Ø 76 mm

Überflur ca. 900 mm

ortsfest, zum Einbetonieren

Gesamtlänge: 1200 mm

ortsfest, für Dübelbefestigung

mit Bodenplatte

herausnehmbar, mit Dreikantverschluss

nach DIN 3223, selbststeinrastende Verriegelung,
mit feuerverzinkter Bodenhülse
ca. 400 mm Unterflur

herausnehmbar, mit Profilzylinderschloss

drei Schlüssel, selbststeinrastende Verriegelung,
mit feuerverzinkter Bodenhülse

umlegbar, mit Dreikantverschluss

nach DIN 3223, selbststeinrastende Verriegelung,
für Dübelbefestigung, mit Bodenplatte 100 x 150 mm
feuerverzinkt

umlegbar, mit Dreikantverschluss

nach DIN 3223, selbststeinrastende Verriegelung,
zum Einbetonieren, mit feuerverzinkter
Bodenhülse Typ 470.60, ca. 400 mm Unterflur

umlegbar, mit Profilzylinderschloss

drei Schlüssel, selbststeinrastende Verriegelung,
für Dübelbefestigung, mit Bodenplatte 100 x 150 mm
feuerverzinkt

umlegbar, mit Profilzylinderschloss

drei Schlüssel, selbststeinrastende Verriegelung,
zum Einbetonieren, mit feuerverzinkter
Bodenhülse Typ 470.60, ca. 400 mm Unterflur

ca.kg

Art.-Nr.

Art.-Nr.

5,0

4072

4172

5,5

4072P

4172P

10,0

4072F

4172F

10,0

4072Z

6,0

4072FU

8,5

4072FUH

6,5

4072UZ

9,0

4072UZH



Andere Maße und Ausführungen auf Anfrage. Edelstahlpfosten werden auftragsbezogen hergestellt.
Kein Storno, keine Rücknahme.



4089P

Ø 89 mm
geschliffen



40103P

Ø 102 mm
geschliffen

Edelstahlpfosten

Überflur ca. 900 mm

ortsfest, zum Einbetonieren

Gesamtlänge: 1200 mm

ca.kg	Art.-Nr.	ca.kg	Art.-Nr.
5,5	4089	6,0	40103

ortsfest, für Dübelbefestigung

mit Bodenplatte Ø 150 x 6 mm

5,5	4089P	6,0	40103P
-----	-------	-----	--------

herausnehmbar, mit Dreikantverschluss

nach DIN 3223, selbsteinrastende Verriegelung,
mit feuerverzinkter Bodenhülse

11,0	4089F	12,0	40103F
------	-------	------	--------

Zubehör

Kettenösen: Art.-Nr. bitte um +1 bzw. +2 erweitern

Mehrpreis pro Öse

Absperrkette aus Edelstahl Ø 5 mm

430.55

Verbindungsglieder

430.56

Ketten-Schraubverschluss

430.57

Edelstahl-Pflegespray Inhalt 400 ml

Reinigungs- und Pflegespray
für lang anhaltenden Schutzfilm

430.58



Edelstahlpoller sind wertstabil
mit zeitloser Ästhetik.

Edelstahlpoller Ø 154 mm geschliffen



40154 40155
**ortsfest zum Einbetonieren
mit Erdanker**

Gesamtlänge in mm	ca. 900	ca. 1200
ca. kg	8,5	11,0
Art.-Nr.	40154	40155



40154P 40155P
**zum Aufdübeln
mit Bodenplatte Ø 250 mm**

Gesamtlänge in mm	ca. 600	ca. 900
ca. kg	7,0	9,5
Art.-Nr.	40154P	40155P

Edelstahlpoller Ø 204 mm geschliffen



40204 40205
**ortsfest zum Einbetonieren
mit Erdanker**

Gesamtlänge in mm	ca. 900	ca. 1200
ca. kg	10,0	12,0
Art.-Nr.	40204	40205



40204P 40205P
**zum Aufdübeln
mit Bodenplatte Ø 300 mm**

Gesamtlänge in mm	ca. 600	ca. 900
ca. kg	9,0	11,0
Art.-Nr.	40204P	40205P



Edelstahlbügel Ø 48 mm

Oberfläche geschliffen, mit und ohne Querholm, zum Einbetonieren



449.30



449.09

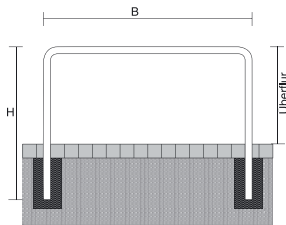

ohne Querholm, zum Einbetonieren

Gesamtbreite	Gesamthöhe	ca.kg	Art.-Nr.
800 mm	1200 mm	8,5	449.09
1000 mm	1200 mm	9,0	449.12
1200 mm	1200 mm	9,5	449.13

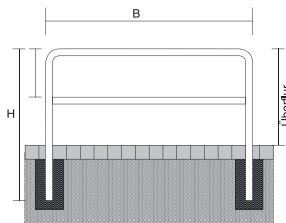

mit Querholm, zum Einbetonieren

800 mm	1200 mm	9,5	449.21
1000 mm	1200 mm	11,0	449.22
1200 mm	1200 mm	12,0	449.23

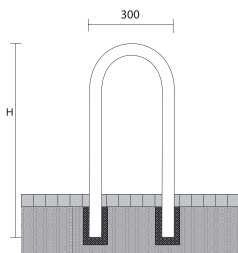

Universalbügel, zum Einbetonieren

300 mm	1200 mm	5,5	449.30
--------	---------	-----	--------

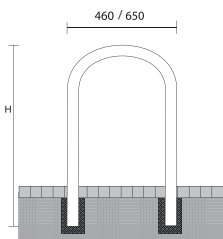

Rundbügel, zum Einbetonieren

460 mm	1200 mm	6,0	449.46
650 mm	1200 mm	7,0	449.65

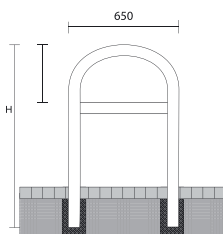

Rundbügel mit Querholm, zum Einbetonieren

650 mm	1200 mm	8,0	449.66
--------	---------	-----	--------



Edelstahlbügel Ø 48 mm

Oberfläche geschliffen, zum Aufdübeln,
mit Bodenplatte Ø 120 mm,
Lochkreis Ø 94 mm,
3 Bohrungen Ø 14 mm

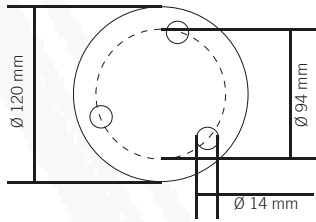

ohne Querholm, zum Aufdübeln

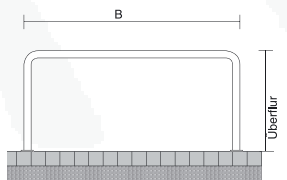

Gesamtbreite	Gesamthöhe	ca.kg	Art.-Nr.
800 mm	800 mm	8,5	449.09P
1000 mm	800 mm	9,0	449.12P
1200 mm	800 mm	9,5	449.13P

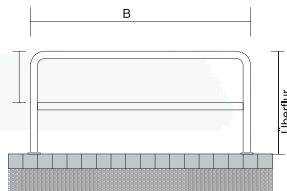

mit Querholm, zum Aufdübeln

800 mm	800 mm	9,5	449.21P
1000 mm	800 mm	11,0	449.22P
1200 mm	800 mm	12,0	449.23P

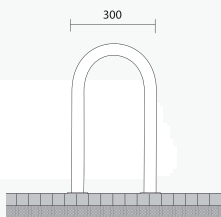

Universalbügel, zum Aufdübeln

300 mm	800 mm	5,5	449.30P
--------	--------	-----	---------

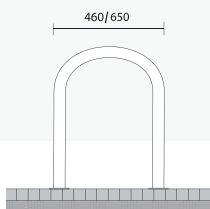

Rundbügel, zum Aufdübeln

460 mm	800 mm	6,0	449.46P
650 mm	800 mm	7,0	449.65P

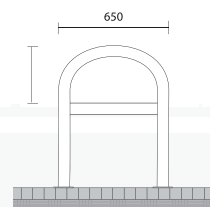

Rundbügel mit Querholm, zum Aufdübeln

650 mm	800 mm	8,0	449.66P
--------	--------	-----	---------



Edelstahlbügel werden auftragsbezogen hergestellt.
Kein Storno, keine Rücknahme.



Edelstahlgeländer-System

für anspruchsvolle Objekte.

Standpfosten:

Edelstahlrohr Ø 60 mm geschliffen,
zum Einbetonieren,
mit Alu-Rohrabschluss-Kappe,
verkehrsblau beschichtet

Querholm

Edelstahlrohr Ø 33,7 mm
geschliffen, Verbindungsmuffen
blau beschichtet, Länge: 2000 mm



Geländer, 1000 mm überflur
Standpfostenlänge ca. 1500 mm

Rabattengeländer, 500 mm überflur
Standpfostenlänge ca. 800 mm

	ca.kg	Art.-Nr.		ca.kg	Art.-Nr.
Endpfosten für Oberholm	5,0	4401		3,5	4404
Mittelpfosten für Oberholm	5,0	4402		3,5	4405
Eckpfosten für Oberholm	5,0	4403		3,5	4406
Endpfosten für Ober- und Knieholm	5,5	4411			
Mittelpfosten für Ober- und Knieholm	5,5	4412			
Eckpfosten für Ober- und Knieholm	5,5	4413			
Querholm inkl. Alu-Verbindungsmuffen für geraden, waagerechten Verlauf Länge: 2000 mm	4,0	4420			
Aluminium Gelenkstück vertikal und horizontal bis 90° einsetzbar	0,5	4424			



Edelstahlrohrbügel Ø 48 mm

auf Gehrung geschweißt, zum Einbetonieren

Gesamtbreite	Gesamthöhe	ca.kg	Art.-Nr.
500 mm	1200 mm	7,0	449.85
700 mm	1200 mm	7,5	449.86
1000 mm	1200 mm	8,5	449.87
1200 mm	1200 mm	9,0	449.88

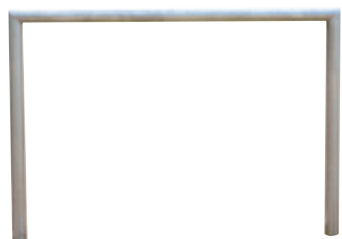

Edelstahlfahrradanlehnbügel Ø 48 mm

in einem sehr schönen und funktionellen Design



Gesamtbreite ca. 1400 mm			
Höhe Überflur ca. 850 mm			
zum Einbetonieren	9,0	449.50	
zum Aufdübeln	9,0	449.50P	
mit Bodenplatte Ø 120 mm			
Lochkreis Ø 94 mm,			
3 Bohrungen Ø 14 mm			



Edelstahlbügel werden auftragsbezogen hergestellt.
Kein Storno, keine Rücknahme.



Sperrelemente - Seite 185 - 204

Rohrbügel
Wegesperren
Höhenbegrenzer
Barrieren / Geländersysteme



Absperrpfosten

Edelstahl

Sperrelemente

Schranken

Freiraumausstattung

Werkschutz

- Anlehnparker
- standsicher
- beidseitig anlehnbar
- optimaler Diebstahlschutz
- pulverbeschichtet in gängigen Farben



Stahlrohr Ø 48 x 2,5 mm

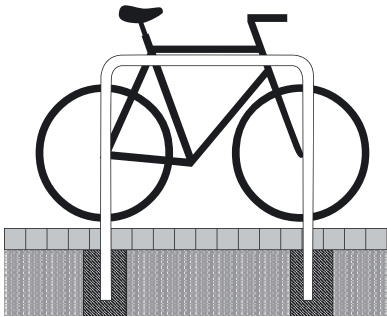

ohne Querholm, zum Einbetonieren

Gesamtbreite	Gesamthöhe	ca.kg
1000 mm	1000 mm	7,5
1500 mm	1000 mm	8,5
2000 mm	1000 mm	10,0
700 mm	1200 mm	7,5
1000 mm	1200 mm	8,5
1200 mm	1200 mm	9,0
500 mm	1400 mm	8,0
1000 mm	1400 mm	9,5
1500 mm	1400 mm	11,0
2000 mm	1400 mm	12,0
2500 mm	1400 mm	13,5

feuerverzinkt

verzinkt und weiß
beschichtet mit rot
reflektierenden Streifen
Art.-Nr

Art.-Nr.

448.06
448.07
448.08

448.06B
448.07B
448.08B

448.11
448.12
448.13

448.11B
448.12B
448.13B

448.09
448.10
448.15
448.20
448.25

448.09B
448.10B
448.15B
448.20B
448.25B

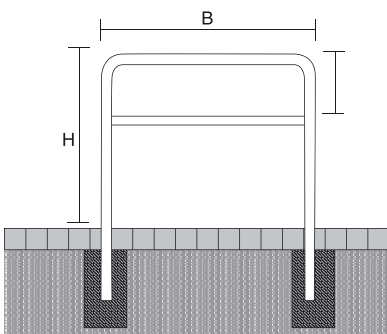

mit Querholm, zum Einbetonieren

700 mm	1200 mm	9,0
1000 mm	1200 mm	11,0
1200 mm	1200 mm	12,0
500 mm	1400 mm	9,5
1000 mm	1400 mm	12,0
1500 mm	1400 mm	15,0
2000 mm	1400 mm	17,0
2500 mm	1400 mm	20,0

448.21
448.22
448.23

448.21B
448.22B
448.23B

448.31
448.32
448.33
448.34
448.35

448.31B
448.32B
448.33B
448.34B
448.35B

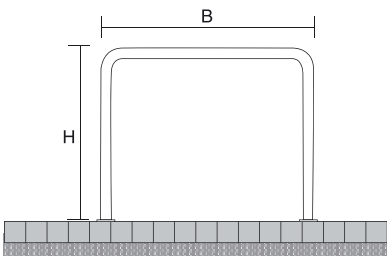

ohne Querholm, zum Aufdübeln

1000 mm	1000 mm	8,5
1500 mm	1000 mm	9,5
2000 mm	1000 mm	10,5

448.52
448.53
448.54

448.52B
448.53B
448.54B

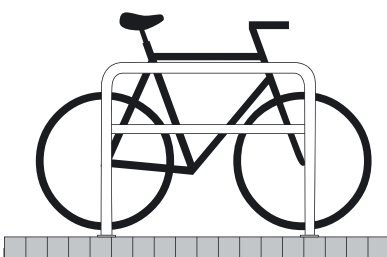

mit Querholm, zum Aufdübeln

1000 mm	1000 mm	11,0
1500 mm	1000 mm	13,0
2000 mm	1000 mm	13,0

448.62
448.63
448.64

448.62B
448.63B
448.64B



Andere Farbgebung siehe Seite 122. Andere Maße sowie größere Stückzahlen auf Anfrage.
Pulverbeschichtungen sind auftragsbezogen. Kein Storno, keine Rücknahme.



- Rohrbügel zum Schutz vor Gefahren
- zum Absichern von Bürgersteigen, Trennen von Fahrbahnen, Absperren von Grünflächen für Autos oder zum Schutz von Bäumen, Blumenrabatten etc.
- Ideal auch als Sicherheitsschutz in Produktion und Lager
- pulverbeschichtet in gängigen Farben



Stahlrohr Ø 60 mm x 2,5 mm



ohne Querholm, zum Einbetonieren

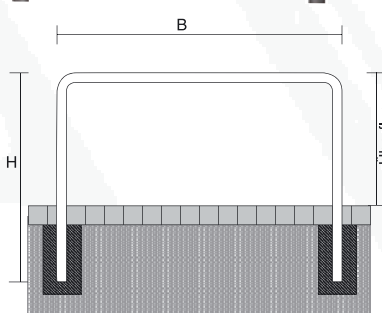

Gesamtbreite	Gesamthöhe	ca.kg	Art.-Nr.
1000 mm	1000 mm	9,5	465.06
1500 mm	1000 mm	11,5	465.07
2000 mm	1000 mm	13,0	465.08
700 mm	1200 mm	8,5	465.11
1000 mm	1200 mm	11,0	465.12
1200 mm	1200 mm	11,5	465.13
500 mm	1400 mm	10,0	465.09
1000 mm	1400 mm	12,5	465.10
1500 mm	1400 mm	14,0	465.15
2000 mm	1400 mm	16,0	465.20
2500 mm	1400 mm	17,5	465.25

feuerverzinkt

verzinkt und weiß beschichtet mit rot reflektierenden Streifen
Art.-Nr

mit Querholm, zum Einbetonieren

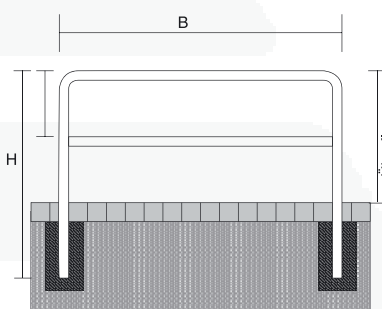

700 mm	1200 mm	8,5	465.21
1000 mm	1200 mm	11,0	465.22
1200 mm	1200 mm	11,5	465.23
500 mm	1400 mm	10,0	465.31
1000 mm	1400 mm	12,5	465.32
1500 mm	1400 mm	14,0	465.33
2000 mm	1400 mm	16,0	465.34
2500 mm	1400 mm	17,5	465.35

ohne Querholm, zum Aufdübeln

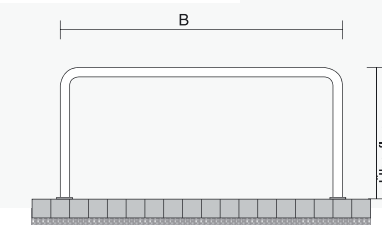

1000 mm	1000 mm	8,5	465.52
1500 mm	1000 mm	9,5	465.53
2000 mm	1000 mm	10,5	465.54

mit Querholm, zum Aufdübeln

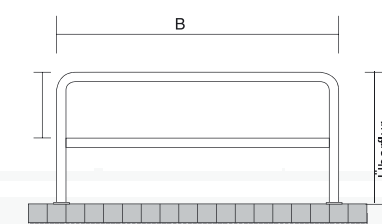

1000 mm	1000 mm	11,0	465.62
1500 mm	1000 mm	12,0	465.63
2000 mm	1000 mm	13,0	465.64



Andere Maße auf Anfrage. Pulverbeschichtungen sind auftragsbezogen.
Kein Storno, keine Rücknahme.

Stahlrohr \varnothing 48 x 2,5 mm

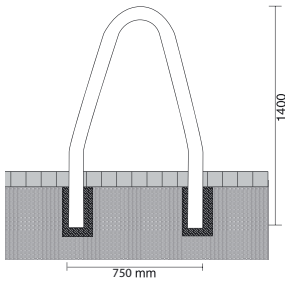

Baumschutzbügel zum Einbetonieren

Gesamtbreite: ca. 750 mm
Gesamthöhe: ca. 1400 mm

feuerverzinkt

ca.kg Art.-Nr.

8,0 443.00

feuerverzinkt und beschichtet
Farbe: grün (RAL 6005)

8,0 443.00B

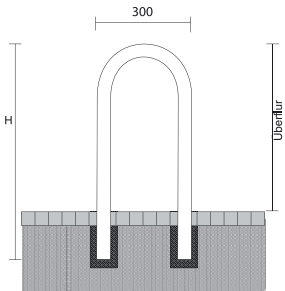

Universalbügel zum Einbetonieren

Gesamtbreite: ca. 300 mm
Gesamthöhe: ca. 1400 mm

feuerverzinkt

6,0 448.70

feuerverzinkt und beschichtet
Farbe: grün (RAL 6005)

6,0 448.70B



Einen wirkungsvollen Beitrag zum Umweltschutz bietet unser Baumschutzbügel. Eine Beschädigung des wertvollen Baumbestandes durch einparkende Fahrzeuge wird hiermit verhindert. Auch als Schutz für Laternen etc. ideal einsetzbar.

Stahlrohr \varnothing 60 mm x 2,5 mm

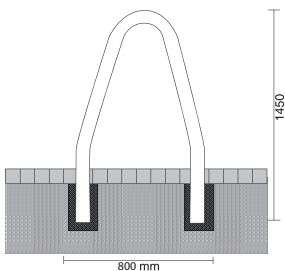

Baumschutzbügel zum Einbetonieren

Gesamtbreite: ca. 800 mm
Gesamthöhe: ca. 1450 mm

feuerverzinkt

ca.kg Art.-Nr.

10,0 463.00

feuerverzinkt und beschichtet
Farbe: grün (RAL 6005)

10,0 463.00B

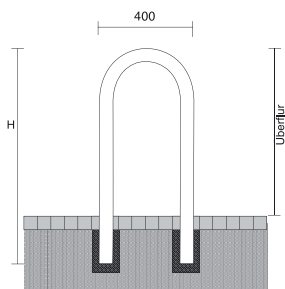

Universalbügel zum Einbetonieren

Gesamtbreite: ca. 400 mm
Gesamthöhe: ca. 1400 mm

feuerverzinkt

8,5 465.70

feuerverzinkt und beschichtet
Farbe: grün (RAL 6005)

8,5 465.70B



Stahlrohr \varnothing 48 x 2,5 mm
auf Gehrung geschweißt

ohne Querholm, zum Einbetonieren



Gesamtbreite	Gesamthöhe	ca.kg	feuerverzinkt	verzinkt und beschichtet DB 703
			Art.-Nr.	Art.-Nr.
500 mm	1200 mm	7,0	447.09	447.09B
700 mm	1200 mm	7,5	447.11	447.11B
1000 mm	1200 mm	8,5	447.12	447.12B
1200 mm	1200 mm	9,0	447.13	447.13B

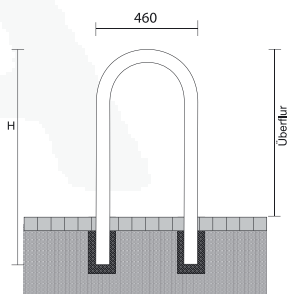

Rundbügel

zum Einbetonieren, Stahlrohr \varnothing 48 mm,
Gesamthöhe: ca. 1200 mm

ohne Querstrebe
Gesamtbreite: ca. 460 mm

feuerverzinkt	7,0	448.046
feuerverzinkt und beschichtet Farbe: grün (RAL 6005)	7,0	448.046B

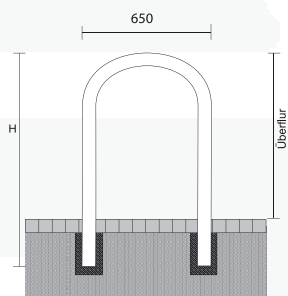

ohne Querstrebe
Gesamtbreite: ca. 650 mm

feuerverzinkt	7,0	448.065
feuerverzinkt und beschichtet Farbe: grün (RAL 6005)	7,0	448.065B

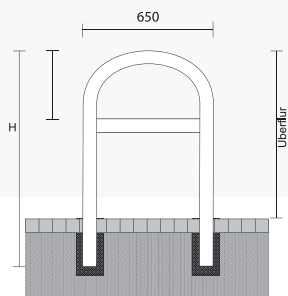

mit Querstrebe
Gesamtbreite: ca. 650 mm

feuerverzinkt	8,0	448.066
feuerverzinkt und beschichtet Farbe: grün (RAL 6005)	8,0	448.066B

Sonderausführung

Anlehn- und Absperrbügel auch mit Bodenplatte 100 x 150 mm
zum Aufdübeln lieferbar! (Die Gesamthöhe ändert sich auf 1000 mm)
Zum Aufdübeln: Artikelnummer mit **P** erweitern, Aufpreis





Die sichere Absperrung
im besonderen Gefahrenbereich!

Abweisebügel, Stahlrohr Ø 76 x 2,6 mm

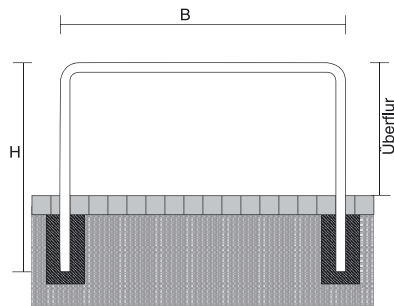

ohne Querholm, zum Einbetonieren

Gesamtbreite	Gesamthöhe	ca.kg
1000 mm	1500 mm	16,5
1500 mm	1500 mm	19,0
2000 mm	1500 mm	21,5
2500 mm	1500 mm	23,5

feuerverzinkt

verzinkt und weiß
beschichtet mit rot
reflektierenden Streifen
Art.-Nr.

Art.-Nr.

475.10
475.15
475.20
475.25

475.10B
475.15B
475.20B
475.25B

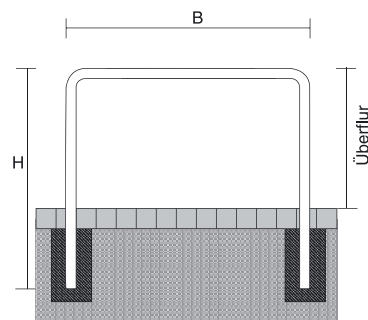

Rammschutzbügel

Stahlrundrohr Ø 76 x 2,6 mm
zum Einbetonieren

Gesamtbreite	Gesamthöhe	ca.kg
750 mm	1000 mm	8,0
1000 mm	1000 mm	10,0
750 mm	1500 mm	15,0

feuerverzinkt

verzinkt und weiß
beschichtet mit rot
reflektierenden Streifen
Art.-Nr.

Art.-Nr.

477.05
477.06
477.08

477.05B
477.06B
477.08B

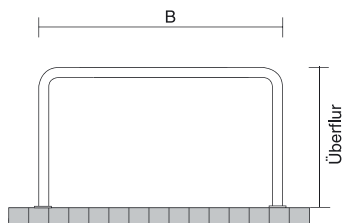

zum Aufdübeln

Gesamtbreite	Gesamthöhe	ca.kg
750 mm	650 mm	8,0
1000 mm	650 mm	10,0
750 mm	1150 mm	15,0
1000 mm	1150 mm	16,0

Art.-Nr.

477.05P
477.06P
477.08P
477.09P

Art.-Nr.

477.05PB
477.06PB
477.08PB
477.09PB

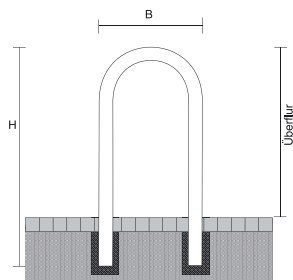

Universalbügel

Stahlrohr Ø 76 x 2,6 mm
zum Einbetonieren

Gesamtbreite	Gesamthöhe	ca.kg
400 mm	1000 mm	8,0
400 mm	1500 mm	10,0

Art.-Nr.

477.04
477.07

Art.-Nr.

477.04B
477.07B

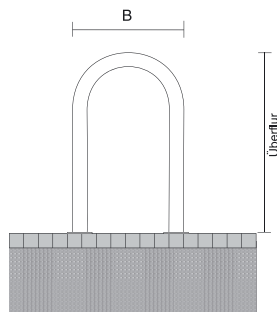

zum Aufdübeln

Gesamtbreite	Gesamthöhe	ca.kg
400 mm	650 mm	8,0
400 mm	1150 mm	10,0

Art.-Nr.

477.04P
477.07P

Art.-Nr.

477.04PB
477.07PB



Wegesperren herausnehmbar, drehbar

Stahlrundrohr Ø 60 mm, mit Dreikantverschluss nach DIN 3223, inkl. feuerverzinkter Boden-
hülsen Typ 460.10 und Typ 460.40
Gesamthöhe ca. 1400 mm
Überflur ca. 1000 mm



Dreikantverschluss

nach DIN 3223



ohne Knieholm

feuerverzinkt



feuerverzinkt
und weiß beschichtet
mit rot reflekt. Streifen



Gesamtbreite in mm **1000** **1500** **2000** **2500**

Art.-Nr.	465.10F	465.15F	465.20F	465.25F
ca.kg	15,0	17,0	19,0	21,0

Art.-Nr.	465.10FB	465.15FB	465.20FB	465.25FB
ca.kg	15,0	17,0	19,0	21,0

mit Knieholm

feuerverzinkt

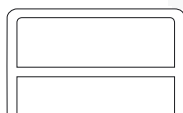

feuerverzinkt
und weiß beschichtet
mit rot reflekt. Streifen



Gesamtbreite in mm **1000** **1500** **2000** **2500**

Art.-Nr.	465.32F	465.33F	465.34F	465.35F
ca.kg	18,0	21,0	25,0	29,0

Art.-Nr.	465.32FB	465.33FB	465.34FB	465.35FB
ca.kg	18,0	21,0	25,0	29,0

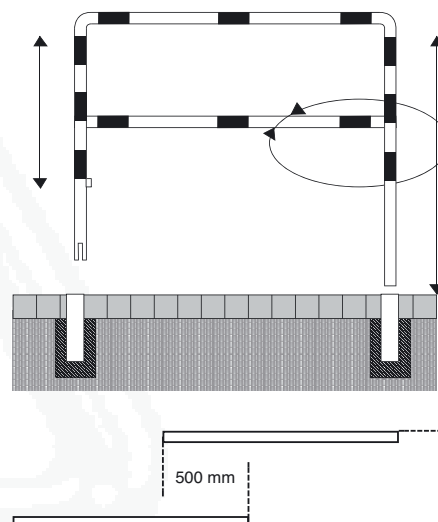

Montageschema



Andere Farbgebung siehe Seite 122.

Wegesperren mit Dreikantverschluss

nach DIN 3223, schwenkbar, bestehend aus:

1 ortsfester Pfosten, drehbar

Vierkantrohr 70 x 70 mm, Überflur 900 mm

1 lösbarer Pfosten, mit Dreikantverschluss

DIN 3223, Vierkantrohr 70 x 70 mm,

Überflur 900 mm

1 Bodenhülse, Typ 470.10

Vierkantrohr 80 x 80 mm, 500 mm lang

1 Oberholm

Vierkantrohr 60 x 40 mm



mit Oberholm

feuerverzinkt



Gesamtbreite in mm

1500

2000

2500

3000

Art.-Nr.

410.15

410.20

410.25

410.30

ca.kg

25,5

27,0

28,5

30,0

feuerverzinkt

und weiß beschichtet
mit rot reflekt. Streifen



Art.-Nr.

410.15B

410.20B

410.25B

410.30B

ca.kg

19,5

21,0

22,5

23,5

mit Ober- und Knieholm

feuerverzinkt

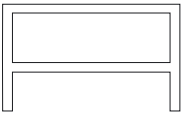

Gesamtbreite in mm

1500

2000

2500

3000

Art.-Nr.

412.15

412.20

412.25

412.30

ca.kg

29,5

32,5

35,5

38,5

feuerverzinkt

und weiß beschichtet
mit rot reflekt. Streifen



Art.-Nr.

412.15B

412.20B

412.25B

412.30B

ca.kg

29,5

32,5

35,5

38,5

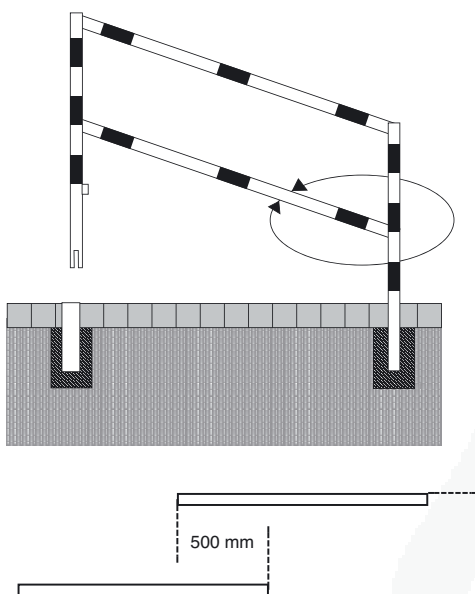

Montageschema



Wegesperren mit Profilzylinderschloss auf Anfrage. Auch beidseitig herausnehmbar und andere Längen oder andere Farben lieferbar. Änderungen vorbehalten. Andere Farbgebung siehe Seite 122.



Wegesperren feststehend

zusammenschraubbar, inkl. Schrauben, bestehend aus:

2 ortsfeste Pfosten

Vierkantrohr 70 x 70 mm, Überflur 900 mm
mit Erdanker, Unterflur 400 mm

1 Querholm

Rechteckrohr 60 x 40 mm

mit Oberholm

feuerverzinkt

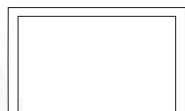

Gesamtbreite in mm	1500	2000	2500	3000
Art.-Nr.	414.15	414.20	414.25	414.30
ca.kg	19,5	21,0	22,5	23,5

feuerverzinkt
und weiß beschichtet
mit rot reflekt. Streifen



Art.-Nr.	414.15B	414.20B	414.25B	414.30B
ca.kg	19,5	21,0	22,5	23,5

mit Ober- und Knieholm

feuerverzinkt



Gesamtbreite in mm	1500	2000	2500	3000
Art.-Nr.	416.15	416.20	416.25	416.30
ca.kg	23,5	26,5	22,5	23,5

feuerverzinkt
und weiß beschichtet
mit rot reflekt. Streifen



Art.-Nr.	416.15B	416.20B	416.25B	416.30B
ca.kg	19,5	21,0	22,5	23,5

Wegesperren feststehend

als Rahmen geschweißt, Vierkantrohr 70 x 70 mm, Überflur 900 mm, Gesamthöhe: 1300 mm, Querholm 60 x 40 mm

ohne Knieholm

feuerverzinkt



Gesamtbreite in mm	1500	2000	2500
Art.-Nr.	4014.15	4014.20	4014.25
ca.kg	19,0	20,0	22,0

feuerverzinkt
und weiß beschichtet
mit rot reflekt. Streifen



Art.-Nr.	4014.15B	4014.20B	4014.25B
ca.kg	19,5	21,0	22,5

mit Knieholm

feuerverzinkt

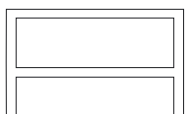

Gesamtbreite in mm	1500	2000	2500
Art.-Nr.	4016.15	4016.20	4016.25
ca.kg	23,5	26,5	29,5

feuerverzinkt
und weiß beschichtet
mit rot reflekt. Streifen



Art.-Nr.	4016.15B	4016.20B	4016.25B
ca.kg	23,5	26,5	29,5



Wegesperren als Rahmen geschweißt werden auftragsbezogen hergestellt.
Andere Breiten auf Anfrage. Änderungen vorbehalten. Kein Storno, keine Rücknahme.

Höhenbegrenzer

feuerverzinkt
und weiß beschichtet
mit rot reflektierenden
Leuchtstreifen

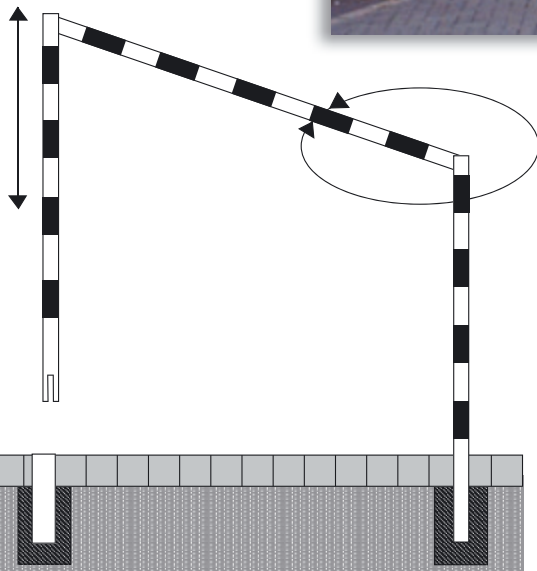

schwenkbar, zum Einbetonieren

- 1 Pfosten 70 x 70 mm Vierkantröhr, ortsfest, zum Einbetonieren, Gesamthöhe: ca. 2500 mm
- 1 Pfosten 70 x 70 mm Vierkantröhr, lösbar, mit Dreikantverschluss
- 1 Bodenhülse 80 x 80 mm, Vierkantröhr 500 mm
- 1 Querholm 60 x 40 mm
- Durchfahrtshöhe ca. 2000 mm

Gesamtbreite	ca. kg	Art.-Nr.
3000 mm	45,0	417.31B
4000 mm	50,0	417.41B

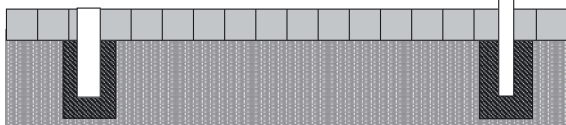

feststehend, zum Einbetonieren

- 2 Vierkantpfosten aus Stahlrohr 70 x 70 mm, Gesamthöhe: ca. 2500 mm
- 1 Querholm 60 x 40 mm, Rechteckrohr
- Durchfahrtshöhe ca. 2000 mm

Gesamtbreite	ca. kg	Art.-Nr.
3000 mm	40,0	417.30B
4000 mm	44,0	417.40B

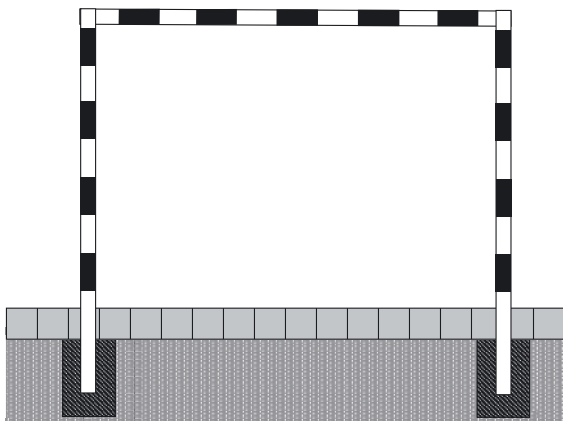

feststehend, zum Einbetonieren

- 2 Vierkantpfosten aus Stahlrohr 100 x 100 mm, Gesamthöhe: ca. 3000 mm
- 1 Querholm aus Stahlrohr, 100 x 100 mm,
- Durchfahrtshöhe ca. 2300 mm

Gesamtbreite	ca. kg	Art.-Nr.
3000 mm	90,0	417.32B
4000 mm	100,0	417.42B
5000 mm	110,0	417.52B
6000 mm	120,0	417.62B

Optional erhältlich mit:

Bodenplatte zum Aufdübeln

360 x 360 x 8 mm inkl. 4 Bohrungen Ø 21 mm
für Ankerschrauben, Lochabstand 260 x 260 mm,
zum Aufdübeln, Art.-Nr. mit **P** erweitern.

Aufpreis:

3000 mm	90,0	417.32B
4000 mm	100,0	417.42B
5000 mm	110,0	417.52B
6000 mm	120,0	417.62B



Andere Höhen und andere Breiten auf Anfrage.
Verkehrszeichen - Durchfahrtshöhen - bauseits



Höhenbegrenzer zum Einbetonieren

Horizontal schwenkbar, mit Seilzugverstärkung, Verriegelung geschlossen oder geöffnet mit Bolzen, vorgerichtet für Vorhangschloss oder mit Dreikantverschluss nach DIN 3223 bzw. Profilylinderschloss, weiß beschichtet mit rot reflektierenden Leuchtstreifen

1-teilig

Drehpfosten

Stahlrohr Ø 102 mm

Querrohr

Aluminium 100 x 50 mm

Durchfahrtshöhe

ca. 2200 mm

Gesamthöhe Überflur

ca. 2600 mm



Querrohrlänge	ca.kg	für Vorhangschloss Art.-Nr.	Dreikantverschluss Art.-Nr.	Profilylinderschloss Art.-Nr.
2000 mm	45,0	417.200VB	417.200FB	417.200ZB
2500 mm	46,5	417.250VB	417.250FB	417.250ZB
3000 mm	48,0	417.300VB	417.300FB	417.300ZB
3500 mm	49,5	417.350VB	417.350FB	417.350ZB
4000 mm	51,0	417.400VB	417.400FB	417.400ZB
4500 mm	52,5	417.450VB	417.450FB	417.450ZB

Höhenbegrenzer zum Einbetonieren

feststehend, mit Seilzugverstärkung, weiß beschichtet mit rot reflektierenden Leuchtstreifen

1-teilig

Standpfosten

Stahlrohr Ø 102 mm

Querrohr

Aluminium 100 x 50 mm

Durchfahrtshöhe

ca. 2200 mm

Gesamthöhe Überflur

ca. 2600 mm

Querrohrlänge	ca.kg	Art.-Nr.
2000 mm	45,0	417.200B
2500 mm	46,5	417.250B
3000 mm	48,0	417.300B
3500 mm	49,5	417.350B
4000 mm	51,0	417.400B
4500 mm	52,5	417.450B

Optional erhältlich mit:

Bodenplatte zum Aufdübeln

360 x 360 x 8 mm inkl. 4 Bohrungen Ø 21 mm für Ankerschrauben, Lochabstand 260 x 260 mm, zum Aufdübeln, Art.-Nr. mit **P** erweitern, Aufpreis

Barriere aus Alurohr

Ø 40 mm, ca. 2000 mm Länge

weiß beschichtet mit rot reflektierenden Streifen

zur Befestigung mit Ketten am Querholm des Höhenbegrenzers

417.99

Halterung

aus Flachstahl mit Bohrungen anschraubbar für Schild 450 mm

417.98

Trennen von Fahrwegen, Fußwegen etc.. Die Montage ist denkbar einfach: zusammenstecken, einbetonieren oder aufdübeln, fertig.



Schutzgeländer

Stahlrohr \varnothing 48 mm

variabel steckbar,
Höhe 1000 mm Überflur

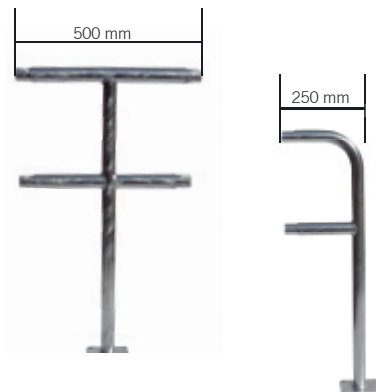
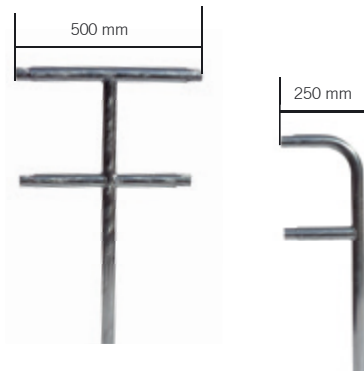

Zum Einbetonieren

		feuerverzinkt	feuerverzinkt und weiß beschichtet mit rot reflektierenden Streifen
	ca.kg	Art.-Nr.	Art.-Nr.
Endpfosten	3,5	448.80	448.80B
Mittelpfosten	4,0	448.81	448.81B
Eckpfosten	4,0	448.815	448.815B

Zum Aufdübeln mit Bodenplatte 100 x 150 mm

		feuerverzinkt	feuerverzinkt und weiß beschichtet mit rot reflektierenden Streifen
	ca.kg	Art.-Nr.	Art.-Nr.
Endpfosten	3,5	448.80P	448.80PB
Mittelpfosten	4,0	448.81P	448.81PB
Eckpfosten	4,0	448.815P	448.815PB

Querholm

Stahlrohr \varnothing 48 mm



Rohrlänge	Rastermaß	ca.kg	feuerverzinkt Art.-Nr.	feuerverzinkt und weiß beschichtet mit rot reflektierenden Streifen Art.-Nr.
500 mm	1000 mm	1,5	448.42	448.42B
1000 mm	1500 mm	3,0	448.43	448.43B
1500 mm	2000 mm	4,5	448.44	448.44B

Befestigungsschrauben-Satz siehe Seite 173

Schutzgeländer werden auftragsbezogen hergestellt, auch in gelb / schwarz lieferbar, siehe Seite 240. Kein Storno, keine Rücknahme.





Schutzgeländer als Sicherheitsgeländer für den besonderen Gefahrenbereich. Das Geländersystem ist zum Einbetonieren oder zum Aufdübeln mit Bodenplatte lieferbar.



Schutzgeländer

Stahlrohr 70 x 70 mm
mit Ober- und Knieholm
Stahlrohr 60 x 40 mm,
Höhe ca. 1000 mm
Überflur, verschraubbar

Standpfosten zum Einbetonieren

Stahlrohr 70 x 70 mm
Höhe Überflur 1000 mm

feuerverzinkt

feuerverzinkt und weiß beschichtet
mit rot reflektierenden Streifen

ca.kg

Art.-Nr.

Art.-Nr.

Endpfosten für Ober- und Knieholm 6,5
Mittelpfosten für Ober- und Knieholm 7,0
Eckpfosten für Ober- und Knieholm 90° 7,0

6,5
7,0
7,0

4270
4271
4273

4270B
4271B
4273B

Standpfosten zum Aufdübeln

Stahlrohr 70 x 70 mm
Höhe Überflur 1000 mm
mit Bodenplatte 100 x 150 mm

Endpfosten für Ober- und Knieholm 6,5
Mittelpfosten für Ober- und Knieholm 7,0
Eckpfosten für Ober- und Knieholm 90° 7,0

6,5
7,0
7,0

4270P
4271P
4273P

4270PB
4271PB
4273PB

Querholm

Stahlrohr 60 x 40 mm
inkl. Befestigungsschrauben

Rohrlänge Rastermaß

800 mm 1000 mm
1300 mm 1500 mm
1800 mm 2000 mm
2300 mm 2500 mm



3,0
5,0
7,0
8,5

4208
4213
4218
4223

4208B
4213B
4218B
4223B



Die Querholme werden einfach in die Aufnahmelaschen der Standpfosten eingelegt und mittels Schrauben fixiert. (Ohne Verschraubung auch als temporäre Absicherung nutzbar). Auch in gelb / schwarz lieferbar; siehe Seite 241.

Barrieren

Sperrschutz von Sportfeldern oder sonstige Absperrungen von Veranstaltungsplätzen.

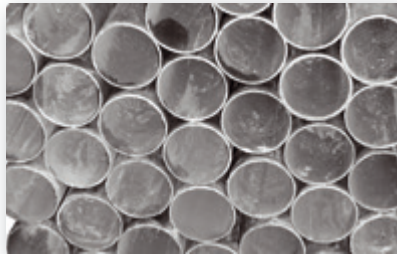

	Stahlrohr Ø 60 mm, feuerverzinkt	Länge	ca. kg	Art.-Nr.
Standrohr		1500 mm	4,5	419.10
Querrohr		1500 mm	4,5	419.11
		2000 mm	6,0	419.12
		2500 mm	7,5	419.13
		3000 mm	9,0	419.14
		4000 mm	12,0	419.15
		5000 mm	15,0	419.16
		6000 mm	18,0	419.17



Aluminium-Kniestück	0,5	419.18
Aluminium-T-Stück	0,4	419.19
Aluminium-Kreuzstück	0,4	419.09
2 Halbschalen mit 2 Schrauben und Muttern		

Aufbauschema

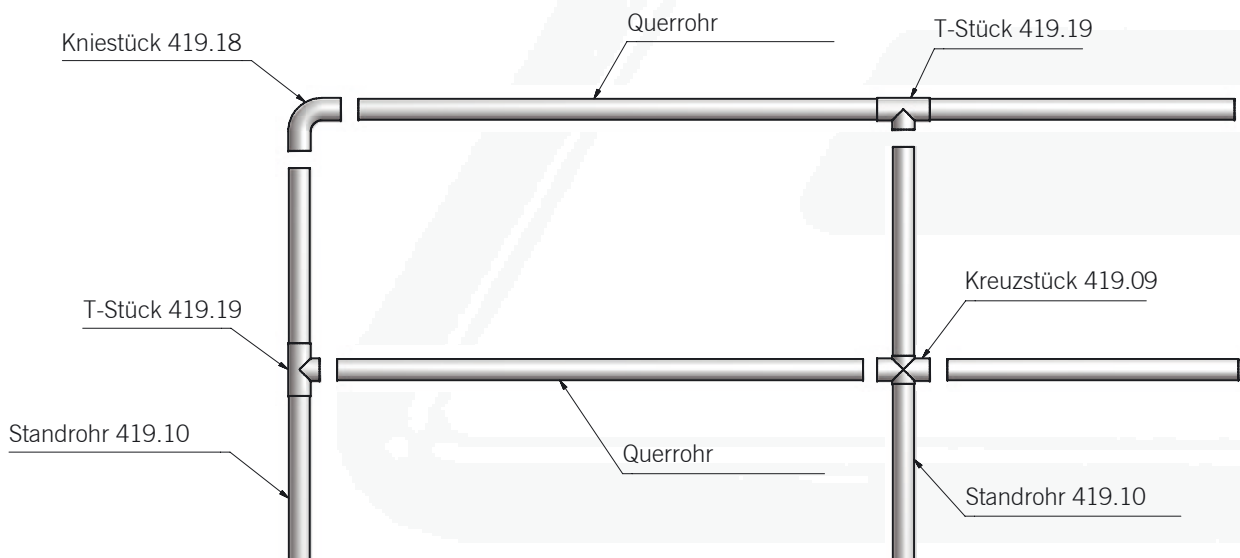



Verkehrsschutzgittersysteme

Sichert Verkehrswege, trennt Fahrbahnen, als Personenschutz und Leitsystem etc. einsetzbar. Montage denkbar einfach vor Ort durch vorgefertigte Elemente, die problemlos ausgetauscht werden können. Aufstellungen im Winkel an Steigungen und Gefällen. Pulverbeschichtet in gängigen RAL-Farben (s. Seite 122).



mit Abdeckkappe



mit Kugelkopf

Standpfosten

Stahlrohr Ø 60 mm, mit Erdanker oder zum Aufdübeln mit Bodenplatte 100 x 150 mm

Standpfosten zum Einbetonieren

mit Abdeckkappe
mit Kugelkopf

Länge	ca.kg	Art.-Nr.
1500 mm	5,0	419.600
1500 mm	5,0	419.602

Standpfosten zum Aufdübeln

mit Abdeckkappe
mit Kugelkopf

1000 mm	5,0	419.601
1000 mm	5,0	419.603

Querrohr

Stahlrohr Ø 60 mm, inkl. Verbindungselemente

Rastermaß: 1150 mm
Rastermaß: 1650 mm
Rastermaß: 2150 mm
Rastermaß: 2650 mm

1000 mm	4,5	419.610
1500 mm	5,5	419.615
2000 mm	6,5	419.620
2500 mm	8,0	419.625

Verbindungselement (lose) für Verkehrsschutzgitter-System (Schelle, Spreizstück, Kunststoffteller, Schraube und Mutter)

0,3	419.699
-----	---------

feuerverzinkt
Art.-Nr.

419.600B
419.602B

419.601B
419.603B

feuerverzinkt und weiß beschichtet
mit rot reflektierenden Streifen
Art.-Nr.

419.610B
419.615B
419.620B
419.625B

419.699B

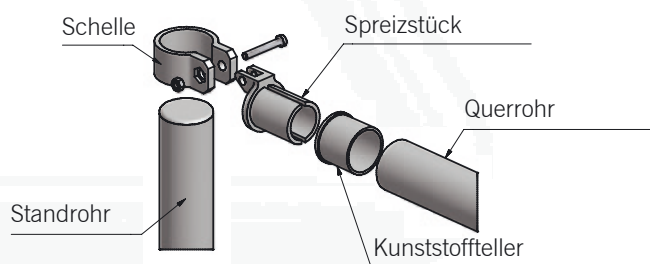

Schutzgeländer

werden aus vorgefertigten Verbindungsteilen vor Ort montiert. Durch die Gelenkscharniere ist die Absperrung überaus flexibel zu gestalten. Die Gelenkscharniere können sowohl vertikal als auch horizontal bis 90° eingesetzt werden.



Standpfosten für Oberholm

Stahlrohr Ø 60 mm, mit Alukugelkopf
Gesamtlänge ca. 1500 mm

Endpfosten für Oberholm

ca. kg	Art.-Nr.	feuerverzinkt	feuerverzinkt und beschichtet (RAL 7016) Art.-Nr.
5,0	467.01		467.01B
5,0	467.02		467.02B
5,0	467.03		467.03B

Mittelpfosten für Oberholm

Eckpfosten für Oberholm

Standpfosten für Ober- und Knieholm

Endpfosten für Ober- und Knieholm

Mittelpfosten für Ober- und Knieholm

Eckpfosten für Ober- und Knieholm

5,5	467.11		467.11B
5,5	467.12		467.12B
5,5	467.13		467.13B

Standpfosten für Rabattengeländer

Stahlrohr Ø 60 mm, mit Alukugelkopf
Gesamtlänge ca. 800 mm

Endpfosten

Mittelpfosten

Eckpfosten

3,0	467.04		467.04B
3,0	467.05		467.05B
3,0	467.06		467.06B

Querholme für Schutzgeländer oder Rabattengeländer

Stahlrohr Ø 33,7 mm, Länge 2000 mm
inkl. Alu-Verbindungs-muffen
für geraden, waagerechten Verlauf

4,0	467.20		467.20B
-----	--------	--	---------

Aluminium-Gelenkstück

bis 90° einsetzbar, für unterschiedliche Steigungen und Winkelstellungen

0,5	467.24		467.24B
-----	--------	--	---------





Absperrbarrieren

Eine stabile, formschöne Absperrung in Verbindung mit unserem Pfostentyp 478B

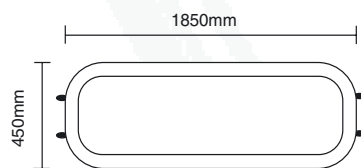

Rahmen-Element

Stahlrohr \varnothing 33,7 mm, mit angeschweißten Verbindungslaschen, Achsabstand: 2000 mm (Pfostenmitte bis Pfostenmitte), bis 90° einsetzbar

ca.kg

Art.-Nr.

feuerverzinkt und beschichtet RAL 7016

8,0

478.20B

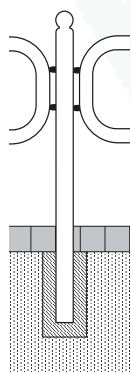

Standpfosten

Stahlrohr \varnothing 76 mm, Typ 478B, siehe Seite 41, mit Kugelkopf, feuerverzinkt und beschichtet RAL 7016, Gesamtlänge ca. 1300 mm

Endpfosten mit 2 Anschlusslaschen
Mittelpfosten mit 4 Anschlusslaschen
Bodenrosette anschraubbar

8,0

478.02B

8,0

478.04B

478RB

Rabattengeländer mit Querholm aus Flachstahl

Überflur, feuerverzinkt und grün beschichtet (RAL 6005). Problemlose Handhabung bei Montage und Aufstellung



Standpfosten

Stahlrohr \varnothing 60 mm, mit Kugelkopf und Muffen, Gesamtlänge ca. 800 mm

ca.kg

Art.-Nr.

Endpfosten
Mittelpfosten
Eckpfosten

5,5

40673B

5,5

40674B

5,5

40675B

Flachstahl 45 x 15 mm

feuerverzinkt und beschichtet

Gesamtlänge 1000 mm
Gesamtlänge 1500 mm
Gesamtlänge 2000 mm

5,5

40676B

8,0

40677B

11,0

40678B



Andere Längen und Farbgebung auf Anfrage; siehe Seite 122.

Stadtzäune für die Sicherheit, mit perfekter Linienführung auch im Kurvenbereich durch Scharnierlaschen.



Stadtzaun

Standpfosten 70 x 70 mm
Vierkantrrohr mit Stahlkappe
feuerverzinkt und beschichtet DB 703
Höhe Überflur 1000 mm
zum Einbetonieren

Flachkopf
ca. kg Art.-Nr.

Zierkopf
Art.-Nr.

Mittelpfosten mit 4 Verbindungslaschen
Endpfosten mit 2 Verbindungslaschen

6,0 418.7804B
6,0 418.7802B

418.7814B
418.7812B

Zaunelement

horizontale Stahlrohre 30 x 30 mm
diagonale Stahlrohre 25 x 25 mm

Achsabstand

1000 mm 10,0 418.710B
1500 mm 12,0 418.715B



Die Befestigung der Zaunfelder an den senkrechten Pfosten ist so konstruiert, dass die unterschiedlichsten Grad- bzw. Winkelstellungen ausgeführt werden können.



Stadtzaun

für die Sicherheit im Stadtgebiet,
perfekte Linienführung, umgebungsneutral

Stadtzaunelement

Senkrechte Stahlrohre \varnothing 76 mm
horizontale Stahlrohre 30 x 30 mm
diagonale Stahlrohre 25 x 25 mm
Gesamthöhe 1200 mm
feuerverzinkt und pulverbeschichtet DB 703

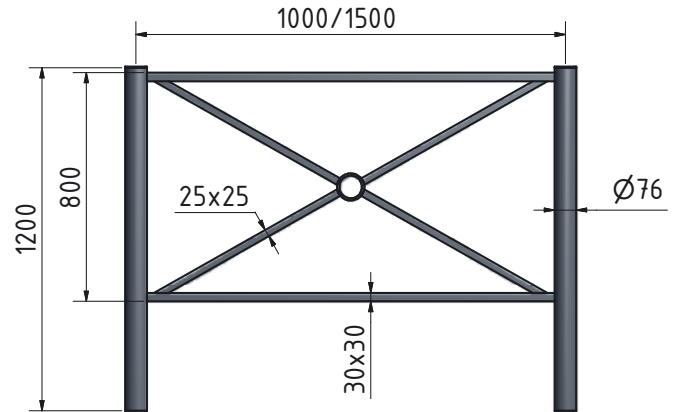

	Länge	ca. kg	Art.-Nr.
mit Flachkopf	1000 mm	21,0	418.7040B
mit Flachkopf	1500 mm	25,0	418.7045B



mit Kugelkopf	1000 mm	21,0	418.7440B
mit Kugelkopf	1500 mm	25,0	418.7445B



Andere Farbgebungen siehe Seite 122.

Schutzzaungitter für die Absicherung von Böschungen, Flussläufen oder auch Einfriedungen etc.



418.35

Zaunfeld-Element

Stahlrohr \varnothing 33,7 mm mit \varnothing 16 mm Füllstäben und angeschweißten Verbindungslaschen
 Achsabstand: 1500 mm, bis ca. 90° einsetzbar
 Höhe: 900 mm

feuerverzinkt
 feuerverzinkt und weiß beschichtet

ca.kg	Art.-Nr.
12,5	418.35
12,5	418.35B

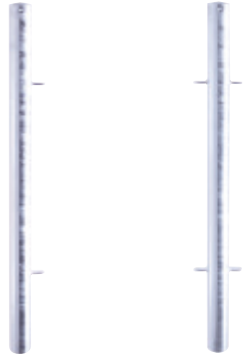

418.42

418.44

Standpfosten

Stahlrohr \varnothing 60 mm
 Gesamtlänge: ca. 1500 mm

Endpfosten mit 2 Verbindungslaschen

feuerverzinkt
 feuerverzinkt und weiß beschichtet

5,0	418.42
5,0	418.42B

Mittelpfosten mit 4 Verbindungslaschen

feuerverzinkt
 feuerverzinkt und weiß beschichtet

5,0	418.44
5,0	418.44B

Schutzzaungitter für besondere Gefahrenbereiche

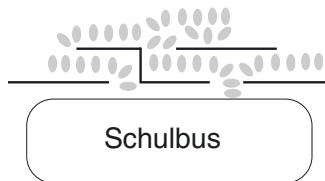

Schulbus



418.15

Zaunfeld

40 x 40 mm Vierkantrrohr mit \varnothing 20 mm Stahlrohr, Füllstäbe verschweißt, Abstand zwischen den senkrechten Füllstäben: 100 mm
 Höhe: 950 mm

feuerverzinkt

Achsabstand

750 mm	12,5	418.07
1500 mm	20,0	418.15
2000 mm	25,0	418.20

feuerverzinkt und beschichtet weiß oder rot

750 mm	13,0	418.07B
1500 mm	20,5	418.15B
2000 mm	25,0	418.20B



Lieferbar in den Farben: Verkehrsrot / orange / weiß. Andere Maße und Farben auf Anfrage; siehe Seite 122.

Standpfosten

aus 60 x 60 mm Vierkantrrohr, mit Stahlkappe
 Gesamthöhe: 1500 mm

Mittelpfosten mit 4 Verbindungslaschen

feuerverzinkt
 feuerverzinkt und weiß beschichtet

6,0	418.00
6,0	418.00B

Endpfosten mit 2 Verbindungslaschen

feuerverzinkt
 feuerverzinkt und weiß beschichtet

6,0	418.02
6,0	418.02B



418.00

418.02



Die Befestigung der Zaunfelder an den senkrechten Pfosten ist so konstruiert, dass die unterschiedlichsten Grad- bzw. Winkelstellungen ausgeführt werden können. Bei den Querholmen der Zaunfelder zeigt immer eine Kante der Vierkantröhre nach oben, um Turnkünste zu verhindern.





Schranken - Seite 205 - 214

Drehschranken
Wegeschranken
Handschranken

Absperrpfosten

Edelstahl

Sperrelemente

Schranken

Freiraumausstattung

Werkerschutz

Drehbare Gatterschranke

Horizontal schwenkbare Schranke ohne Auflagepfosten. Verriegelung geschlossen oder geöffnet mit Steckbolzen, vorbereitet für Vorhangschloss oder Dreikantverschluss nach DIN 3223 bzw. Profilzylinderschloss.

Drehpfosten: Stahlrohr Ø 102 mm
 Schrankenbaum: Stahlrohr Ø 60 mm
 Höhe: ca. 950 mm Überflur



zum Einbetonieren, feuerverzinkt

Gesamtbreite	ca.kg	für Vorhangschloss Art.-Nr.	Dreikantverschluss Art.-Nr.	Profilzylinderschloss Art.-Nr.
1500 mm	32,0	413.151V	413.151F	413.151Z
2000 mm	35,0	413.201V	413.201F	413.201Z
2500 mm	38,0	413.251V	413.251F	413.251Z
3000 mm	41,0	413.301V	413.301F	413.301Z
3500 mm	44,0	413.351V	413.351F	413.351Z

zum Einbetonieren, feuerverzinkt und rot beschichtet mit weiß reflektierenden Ringen

Gesamtbreite	ca.kg	für Vorhangschloss Art.-Nr.	Dreikantverschluss Art.-Nr.	Profilzylinderschloss Art.-Nr.				
1500 mm	32,0	413.151VB	413.151FB	413.151ZB				
2000 mm	35,0	413.201VB	413.201FB	413.201ZB				
2500 mm	38,0	413.251VB	413.251FB	413.251ZB				
3000 mm	41,0	413.301VB	413.301FB </tr <tr> <td>3500 mm</td> <td>44,0</td> <td>413.351VB</td> <td>413.351FB</td> <td>413.351ZB</td> </tr>	3500 mm	44,0	413.351VB	413.351FB	413.351ZB
3500 mm	44,0	413.351VB	413.351FB	413.351ZB				

Optional erhältlich mit:

Bodenplatte zum Aufdübeln

360 x 360 x 8 mm inkl. 4 Bohrungen Ø 21 mm für Ankerschrauben,
 Lochabstand 260 x 260 mm, zum Aufdübeln, Artikelnummer mit **P** erweitern, Aufpreis

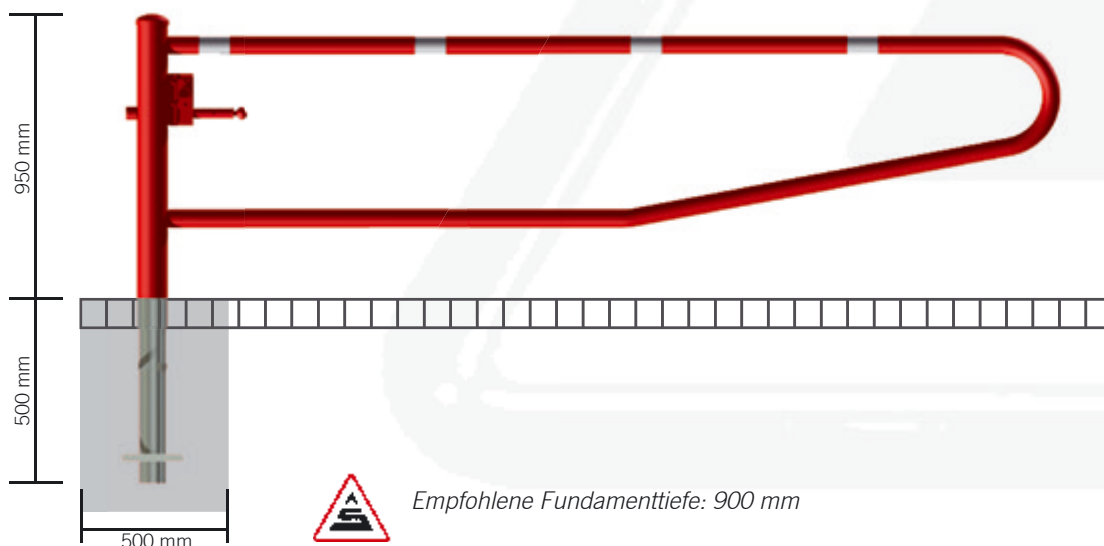



Drehbare Wegesperre

Horizontal schwenkbare Schranke ohne Auflagepfosten. Verriegelung geschlossen oder geöffnet, mit Bolzen der selbsttätig einrastet und in vier Stellungen verriegelt (alle 90°), vorbereitet für Vorhangschloss oder mit Dreikantverschluss nach DIN 3223 bzw. Profilzylinderschloss.

Drehpfosten: Stahlrohr \varnothing 102 mm
 Schrankenbaum: Stahlrohr 60 x 40 mm
 Höhe: ca. 950 mm Überflur



zum Einbetonieren, feuerverzinkt

Gesamtbreite	ca.kg	für Vorhangschloss		
		Art.-Nr.	mit Dreikantverschluss Art.-Nr.	mit Profilzylinderschloss Art.-Nr.
1500 mm	32,0	4013.15V	4013.15F	4013.15Z
2000 mm	35,0	4013.20V	4013.20F	4013.20Z
2500 mm	38,0	4013.25V	4013.25F	4013.25Z
3000 mm	41,0	4013.30V	4013.30F	4013.30Z
3500 mm	44,0	4013.35V	4013.35F	4013.35Z

zum Einbetonieren, feuerverzinkt und weiß beschichtet mit rot reflektierenden Ringen

Gesamtbreite	ca.kg	für Vorhangschloss		
		Art.-Nr.	mit Dreikantverschluss Art.-Nr.	mit Profilzylinderschloss Art.-Nr.
1500 mm	32,0	4013.15VB	4013.15FB	4013.15ZB
2000 mm	35,0	4013.20VB	4013.20FB	4013.20ZB
2500 mm	38,0	4013.25VB	4013.25FB	4013.25ZB
3000 mm	41,0	4013.30VB	4013.30FB	4013.30ZB
3500 mm	44,0	4013.35VB	4013.35FB	4013.35ZB

Optional erhältlich mit:

Bodenplatte zum Aufdübeln

360 x 360 x 8 mm inkl. 4 Bohrungen \varnothing 21 mm für Ankerschrauben, Lochabstand 260 x 260 mm, zum Aufdübeln, Art.-Nr. mit **P** erweitern, Aufpreis

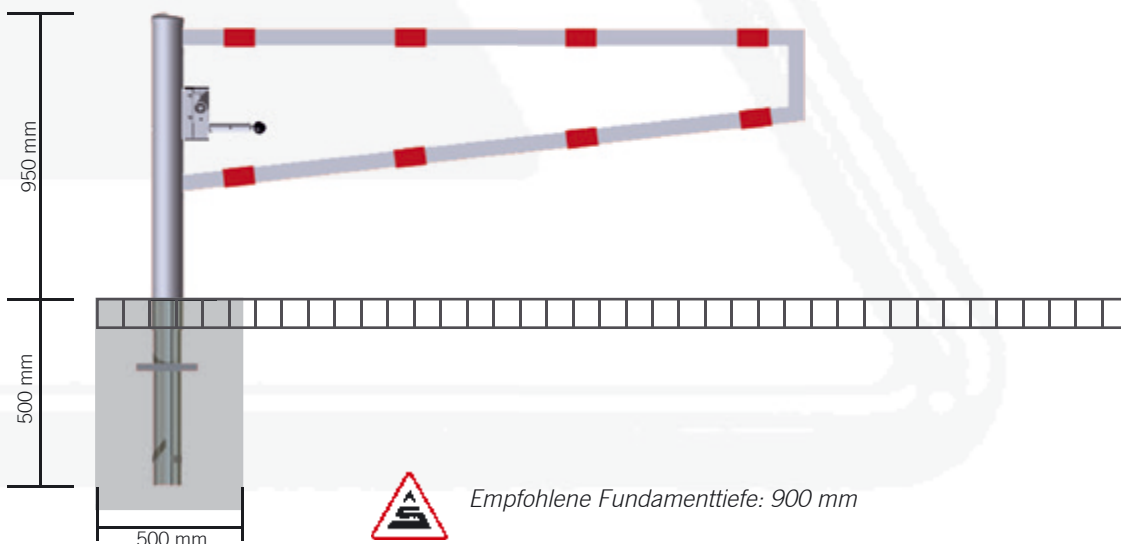

Drehschranke

Horizontal schwenkbare Schranke mit Seilzugverstärkung. Verriegelung geschlossen oder geöffnet, mit Bolzen, der in vier Stellungen verriegelt (alle 90°), vorgerichtet für Vorhangschloss oder mit Dreikantverschluss nach DIN 3223 bzw. Profilzylinderschloss.

- Drehpfosten: Stahlrohr Ø 102 mm, feuerverzinkt und rot beschichtet
- Schrankenbaum: Aluminiumrohr 100 x 50 mm, weiß beschichtet mit rot refl. Streifen
- Höhe: ca. 950 mm Überflur

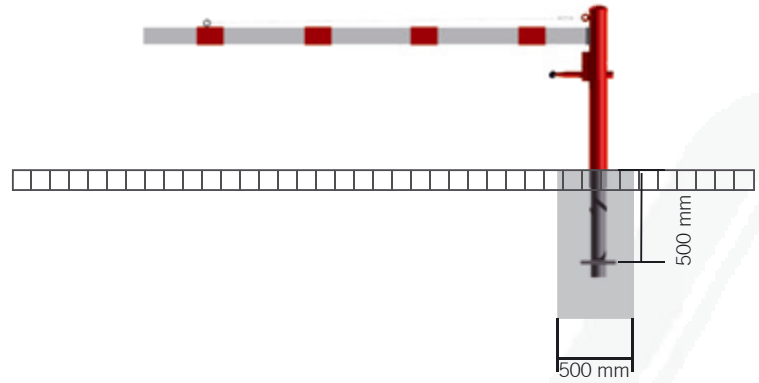

Empfohlene Fundamenttiefe: 900 mm

zum Einbetonieren

Schrankenbaumlänge	ca. kg	für Vorhangschloss	mit Dreikantverschluss	mit Profilzylinderschloss
		Art.-Nr.	Art.-Nr.	Art.-Nr.
1500 mm	32,0	4113.15VB	4113.15FB	4113.15ZB
2000 mm	35,0	4113.20VB	4113.20FB	4113.20ZB
2500 mm	38,0	4113.25VB	4113.25FB	4113.25ZB
3000 mm	41,0	4113.30VB	4113.30FB	4113.30ZB
3500 mm	44,0	4113.35VB	4113.35FB	4113.35ZB

Optional erhältlich mit:

Bodenplatte zum Aufdübeln

360 x 360 x 8 mm inkl. 4 Bohrungen Ø 21 mm für Ankerschrauben, Lochabstand 260 x 260 mm, zum Aufdübeln, Art.-Nr. mit **P** erweitern, Aufpreis





Drehschranke

Horizontal schwenkbare Schranke mit Verstrebungsrohr und Seilzugverstärkung. Verriegelung am Drehpfosten geschlossen oder geöffnet, mit Bolzen, der in vier Stellungen verriegelt (alle 90°), vorgefertigt für Vorhangschloss oder mit Dreikantverschluss nach DIN 3223 bzw. Profilzylinderschloss, inkl. zwei Auflagepfosten

- Drehpfosten: Stahlrohr Ø 102 mm, feuerverzinkt und rot beschichtet
- Schrankenbaum: Aluminiumrohr 100 x 50 mm, weiß beschichtet mit rot refl. Streifen
- Auflagepfosten: Stahlrohr 70 x 70 mm, feuerverzinkt und rot beschichtet (2 Stück)
- Höhe: ca. 950 mm Überflur

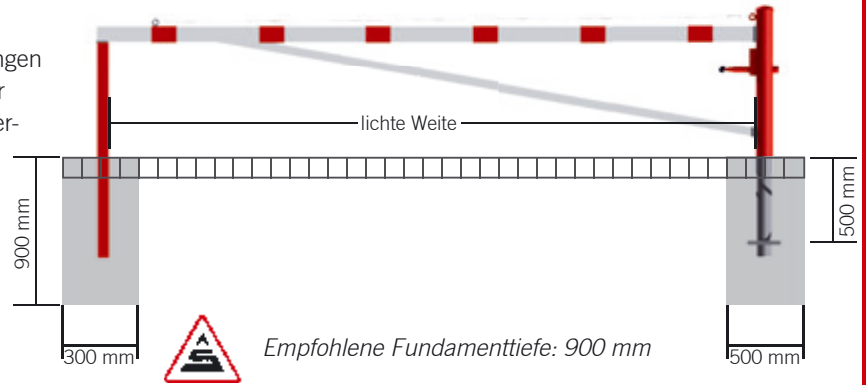

zum Einbetonieren

Schrankenbaumlänge	ca. kg	für Vorhangschloss Art.-Nr.	mit Dreikantverschluss Art.-Nr.	mit Profilzylinderschloss Art.-Nr.
3000 mm	58,0	4213.30VB	4213.30FB	4213.30ZB
3500 mm	61,0	4213.35VB	4213.35FB	4213.35ZB
4000 mm	65,0	4213.40VB	4213.40FB	4213.40ZB
4500 mm	69,0	4213.45VB	4213.45FB	4213.45ZB
5000 mm	73,0	4213.50VB	4213.50FB	4213.50ZB
5500 mm	78,0	4213.55VB	4213.55FB	4213.55ZB
6000 mm	83,0	4213.60VB	4213.60FB	4213.60ZB

Optional erhältlich mit:

Bodenplatten zum Aufdübeln

Bodenplatte Drehpfosten 360 x 360 x 8 mm inkl. 4 Bohrungen Ø 21 mm für Ankerschrauben, Lochabstand 260 x 260 mm.

2 Bodenplatten Auflagepfosten 220 x 220 x 8 mm, Lochabstand 140 x 140 mm zum Aufdübeln, Art.-Nr. mit **P** erweitern, Aufpreis



Wegeschränke

Hauptstütze: Stahlkonstruktion 70 x 70 mm Vierkantrohr mit Bodenplatte 360 x 360 x 8 mm zum Aufdübeln, inkl. 4 Bohrungen Ø 20 mm für Anker, feuerverzinkt und rot pulverbeschichtet

Auflagepfosten: Stahlrohr 70 x 70 mm mit Bodenplatte 220 x 220 x 8 mm inkl. 4 Bohrungen Ø 20 mm für Anker

Schrankenbaum: starkwandiges Ø 80 mm Aluminiumrohr mit Gegengewicht, unbeschichtet mit weiß/rot reflektierenden Streifen

Verschluss: an der Auflagestütze Arretierung, bei geöffneter Schranke mit Steckbolzen an der Hauptstütze

Gesamtbreite: lichte Weite + ca. 900 mm
Höhe: ca. 950 mm Überflur



lichte Weite	ca.kg	für Vorhangschloss Art.-Nr.	Dreikantverschluss Art.-Nr.	Profilzylinderschloss Art.-Nr.
3000 mm	50,0	411.30VPB	411.30FPB	411.30ZPB
4000 mm	70,0	411.40VPB	411.40FPB	411.40ZPB
5000 mm	90,0	411.50VPB	411.50FPB	411.50ZPB
6000 mm	110,0	411.60VPB	411.60FPB	411.60ZPB
7000 mm	125,0	411.70VPB	411.70FPB	411.70ZPB

	ca.kg	Art.-Nr.
Befestigungsschraubensatz Typ 3 , für Dübelbefestigung		470.73
Satz-Bodenhülsen mit Befestigungsplatte für Haupt- und Auflagestütze, zum Einbetonieren , feuerverzinkt, inkl. Schrauben M16	16,0	411.92
Seilzugverstärkung		411.95





Wegeschanke

Hauptstütze: Stahlkonstruktion 70 x 70 mm Vierkantrohr mit Bodenplatte 360 x 360 x 8 mm zum Aufdübeln, inkl. 4 Bohrungen Ø 20 mm für Anker, feuerverzinkt und rot pulverbeschichtet

Schrankenbaum: starkwandiges Ø 80 mm Aluminiumrohr mit Gegengewicht, unbeschichtet mit weiß/rot reflektierenden Streifen

Pendelstütze: Aluminiumrohr mit Ausgleichsfuß

Verschluss: an der Hauptstütze mit Steckbolzen, Arretierung bei geöffneter und geschlossener Schranke

Gesamtbreite: lichte Weite + ca. 900 mm
Höhe: ca. 950 mm Überflur



lichte Weite	ca.kg	für Vorhangschloss Art.-Nr.	Dreikantverschluss Art.-Nr.	Profilylinderschloss Art.-Nr.
3000 mm	45,0	411.31VPB	411.31FPB	411.31ZPB
4000 mm	65,0	411.41VPB	411.41FPB	411.41ZPB
5000 mm	85,0	411.51VPB	411.51FPB	411.51ZPB
6000 mm	105,0	411.61VPB	411.61FPB	411.61ZPB
7000 mm	122,0	411.71VPB	411.71FPB	411.71ZPB

ca.kg Art.-Nr.

Befestigungsschraubensatz Typ 2, für Dübelbefestigung 470.72

Bodenhülse mit Befestigungsplatte für Hauptstütze, zum Einbetonieren, feuerverzinkt, inkl. Schrauben M16 12,0 411.91

Seilzugverstärkung 411.95

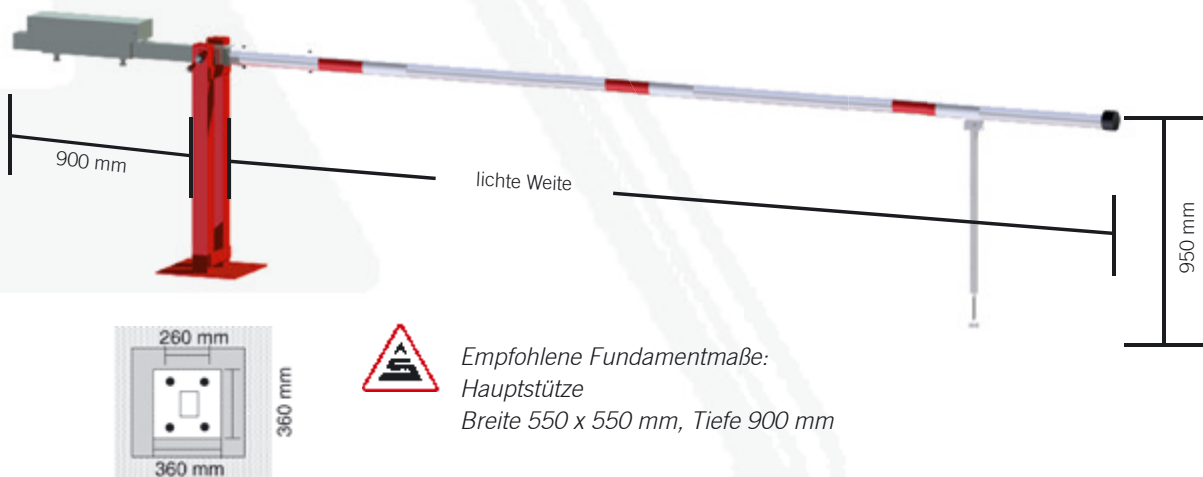

Handschanke mit Gasdruckfeder und festem Auflagepfosten

Hauptstütze: Stahlkonstruktion 120 x 80 mm Rechteckrohr mit Bodenplatte 360 x 360 x 8 mm zum Aufdübeln, inkl. 4 Bohrungen Ø 20 mm für Anker, feuerverzinkt und rot pulverbeschichtet, Arretierung durch Bolzen bei geöffneter und geschlossener Schranke

Auflagepfosten: Stahlrohr 70 x 70 mm mit Bodenplatte 220 x 220 x 8 mm, inkl. 4 Bohrungen Ø 20 mm für Anker

Schrankenbaum: starkwandiges Ø 80 mm Aluminiumrohr, pulverbeschichtet mit rot refl. Streifen

Verschluss am Auflagepfosten

Gesamtbreite: lichte Weite + ca. 180 mm
Höhe: ca. 950 mm Überflur



lichte Weite	ca.kg	für Vorhangschloss Art.-Nr.	Dreikantverschluss Art.-Nr.
3000 mm	45,0	415.30VPB	415.30FPB
4000 mm	48,0	415.40VPB	415.40FPB
5000 mm	51,0	415.50VPB	415.50FPB
6000 mm	54,0	415.60VPB	415.60FPB
7000 mm	58,0	415.70VPB	415.70FPB

lichte Weite	ca.kg	Profilzylinderschloss Art.-Nr.	Dreikantverschluss und Profilzylinderschloss an der Hauptstütze Art.-Nr.
3000 mm	45,0	415.30ZPB	415.30FZPB
4000 mm	48,0	415.40ZPB	415.40FZPB
5000 mm	51,0	415.50ZPB	415.50FZPB
6000 mm	54,0	415.60ZPB	415.60FZPB
7000 mm	58,0	415.70ZPB	415.70FZPB

	ca.kg	Art.-Nr.
Befestigungsschraubensatz Typ 3 , für Dübelbefestigung		470.73
Satz-Bodenhülsen mit Befestigungsplatte für Haupt- und Auflagestütze, zum Einbetonieren, feuerverzinkt, inkl. Schrauben M16	16,0	415.92
Seilzugverstärkung		415.95

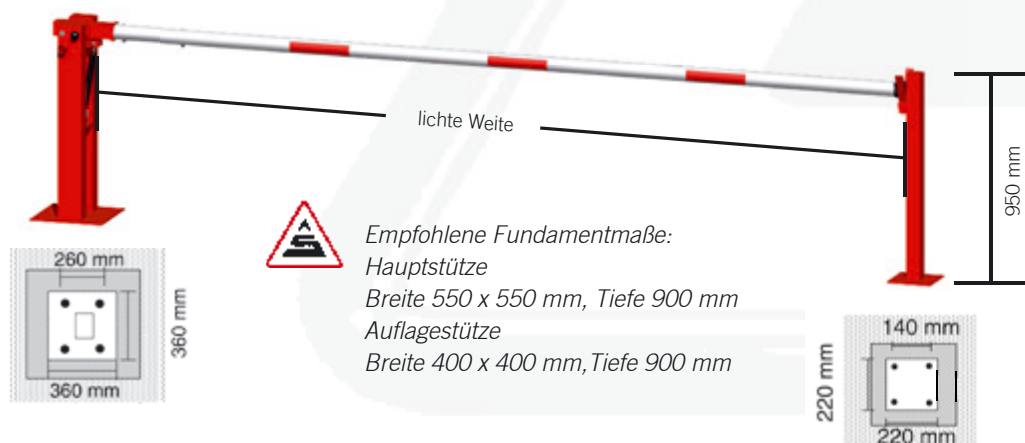

Handschranke mit Gasdruckfeder

Handschranke mit Gasdruckfeder und Pendelstütze

Hauptstütze: Stahlkonstruktion 120 x 80 mm Rechteckrohr mit Bodenplatte 360 x 360 x 8 mm zum Aufdübeln, inkl. 4 Bohrungen Ø 20 mm für Anker, feuerverzinkt und rot pulverbeschichtet, Arretierung durch Bolzen bei geöffneter und geschlossener Schranke

Pendelstütze: Aluminiumrohr mit Ausgleichsfuß

Schrankenbaum: starkwandiges Ø 80 mm Aluminiumrohr, pulverbeschichtet mit rot refl. Streifen

Verschluss an der Hauptstütze

Gesamtbreite: lichte Weite + ca. 180 mm



lichte Weite	ca.kg	für Vorhangsschloss		Dreikantverschluss	
		Art.-Nr.	Art.-Nr.	Art.-Nr.	Art.-Nr.
3000 mm	41,0	415.31VPB	415.31FPB		
4000 mm	44,0	415.41VPB	415.41FPB		
5000 mm	47,0	415.51VPB	415.51FPB		
6000 mm	50,0	415.61VPB	415.61FPB		
7000 mm	54,0	415.71VPB	415.71FPB		
		Profilzylinderschloss		Dreikantverschluss und Profilzylinderschloss	
3000 mm	41,0	415.31ZPB	415.31FZPB		
4000 mm	44,0	415.41ZPB	415.41FZPB		
5000 mm	47,0	415.51ZPB	415.51FZPB		
6000 mm	50,0	415.61ZPB	415.61FZPB		
7000 mm	54,0	415.71ZPB	415.71FZPB		

ca.kg Art.-Nr.

Befestigungsschraubensatz Typ 2, für Dübelbefestigung 470.72

Bodenhülse mit Befestigungsplatte für Hauptstütze, zum Einbetonieren, feuerverzinkt, inkl. Schrauben M16 12,0 415.91

Profilzylinderschloss mit Zwangsschließung 415.96
Seilzugverstärkung 415.95



Drehschranke

Horizontal schwenkbare Schranke mit zwei Auflagepfosten. Verriegelung der geöffneten und geschlossenen Schranke am jeweiligen Auflagepfosten, Verriegelungsmöglichkeit für Vorhangschloss, Dreikantverschluss nach DIN 3223 oder Profilzylinderschloss.

Drehpfosten: Stahlrohr \varnothing 102 mm
 Schrankenbaum: Stahlrohr 60 x 40 mm
 Auflagepfosten: Stahlrohr 70 x 70 mm
 Höhe: ca. 950 mm Überflur



zum Einbetonieren, feuerverzinkt

lichte Weite	ca.kg	für Vorhangschloss Art.-Nr.	Dreikantverschluss Art.-Nr.	Profilzylinderschloss Art.-Nr.
2500 mm	39,0	413.250V	413.250F	413.250Z
3000 mm	43,0	413.300V	413.300F	413.300Z
3500 mm	47,0	413.350V	413.350F	413.350Z
4000 mm	49,0	413.400V	413.400F	413.400Z
4500 mm	51,0	413.450V	413.450F	413.450Z

zum Einbetonieren, feuerverzinkt und rot beschichtet mit weiß reflektierenden Ringen

lichte Weite	ca.kg	für Vorhangschloss Art.-Nr.	Dreikantverschluss Art.-Nr.	Profilzylinderschloss Art.-Nr.
2500 mm	39,0	413.250VB	413.250FB	413.250ZB
3000 mm	43,0	413.300VB	413.300FB	413.300ZB
3500 mm	47,0	413.350VB	413.350FB	413.350ZB
4000 mm	49,0	413.400VB	413.400FB	413.400ZB
4500 mm	51,0	413.450VB	413.450FB	413.450ZB

Bodenplatten zum Aufdübeln

Bodenplatte Hauptstütze 360 x 360 x 8 mm inkl. 4 Bohrungen \varnothing 21 mm für Ankerschrauben, Lochabstand 260 x 260 mm

2 Bodenplatten Auflagepfosten 220 x 220 x 8 mm, Lochabstand 140 x 140 mm, zum Aufdübeln. Art.-Nr. mit **P** erweitern, Aufpreis

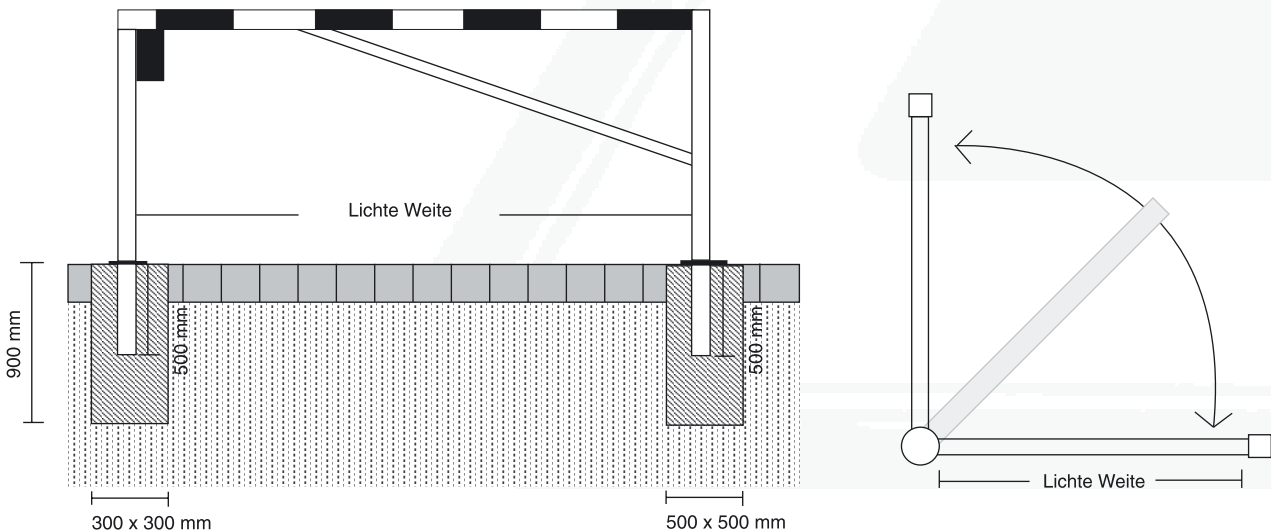



Freiraumausstattung - Seite 215 - 228

- Fahrradständer / Anlehnbügel
- Wäschetrockengerüste
- Baumschutzgitter
- Abfallbehälter
- Pflanzbehälter

Absperrpfosten

Edelstahl

Sperrelemente

Schranken

Freiraumausstattung

Werkenschutz

Stabil und platzsparend durch wechselnde Hoch- / Tiefstellung. Als Reihenanlage miteinander verschraubbar. Bohrungen für Anker bzw. Dübelbefestigung.

Fahrradständer

Rahmen aus Winkelprofil
 Bügel 19 mm Rundrohr
 Höhe: ca. 510 mm
 abwechselnd Hoch- / Tiefstellung
 Fahrradreifenbreite bis 55 mm
 Tiefe einseitig: ca. 500 mm
 Tiefe doppelseitig: ca. 600 mm



Radeinstellung einseitig, feuerverzinkt

Radabstand 350 mm	Länge	ca. kg	Art.-Nr.
3 Einstellplätze	1050 mm	10,0	420.30
5 Einstellplätze	1750 mm	15,0	420.50
6 Einstellplätze	2100 mm	18,0	420.60

Radeinstellung doppelseitig, feuerverzinkt

2 x 3 Einstellplätze	1050 mm	15,0	420.32
2 x 5 Einstellplätze	1750 mm	24,0	420.52
2 x 6 Einstellplätze	2100 mm	27,0	420.62

Fahrradständer mit Anlehnbügel

Rahmen aus Winkelprofil
 Bügel für Radeinstellung Ø 19 mm Rundrohr, Hoch- / Tiefstellung
 Fahrradreifenbreite bis 55 mm
 Anlehnbügel Ø 26,9 mm Rundrohr mit seitlicher Verstärkung und Halteöse, Bügel mit Kunststoff-Ummantelung
 Höhe: ca. 850 mm
 Tiefe: ca. 950 mm

Radeinstellung einseitig, feuerverzinkt

mit Anlehnbügel, Radabstand 350 mm

2 Einstellplätze	700 mm	15,5	420.20H
------------------	--------	------	---------



Abbildung: 2 Stück 420.20H



Fahrradständer - Reihenparker

Solide und witterungsbeständig

Haltebügel aus \varnothing 12 mm Rundstahl mit Vierkant-Trägerrohr 40 x 40 mm verschweißt.
Standrohr anschraubbar
Höhe ca. 500 mm Überflur,
für Fahrradreifenbreite bis 55 mm,
feuerverzinkt

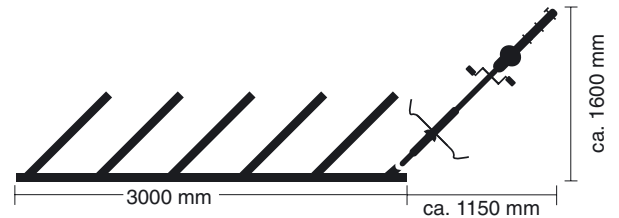
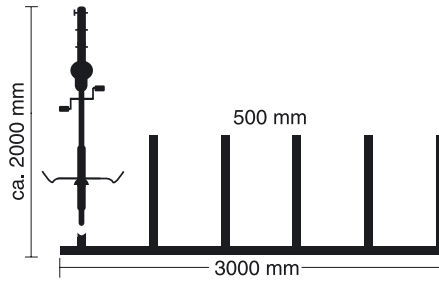
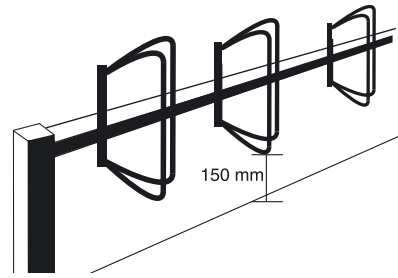

Modell	Freistehende Aufstellung zum Einbetonieren		Freistehende Aufstellung zum Aufdübeln		Wandbefestigung zum Andübeln	
	gerade 90°	links oder rechts 45°	gerade 90°	links oder rechts 45°	gerade 90°	links oder rechts 45°
Elementlänge	3000		3000		3000	
Gesamtlänge mit Standrohr ca. mm	3100 einseitig		3100 einseitig		3100 einseitig	
Fahrrad Einstellung	gerade 90°	links oder rechts 45°	gerade 90°	links oder rechts 45°	gerade 90°	links oder rechts 45°
Stellplätze Stck.	6	6	6	6	6	6
Abstand mm	500	500	500	500	500	500
Stellraumtiefe ca. mm	2000	1600	2000	1600	2000	1600
ca. kg	20,0	20,0	20,0	20,0	20,0	20,0
Art.-Nr.	421.02	421.03	421.04	421.05	421.16	421.17



Einzelparker

Haltebügel aus Ø 12 mm Rundstahl
mit Standrohr 40 x 40 mm verschweißt
Höhe ca. 500 mm Überflur, feuerverzinkt



Einzelparker zum Einbetonieren

einseitige Einstellung
zweiseitige Einstellung

ca.kg

3,5
4,0

Art.-Nr.

421.51
421.52



Einzelparker zum Aufdübeln

Dübelplatte 100 x 150 mm, 4 Bohrungen Ø 10 mm

einseitige Einstellung
zweiseitige Einstellung

4,0
4,5

421.53
421.54



Einzelparker für Wandbefestigung

gerade Einstellung 90°
schräge Einstellung 45°

3,5
3,5

421.55
421.56



Einzelparker zum Einbetonieren, feuerverzinkt

Haltebügel aus Ø 20 mm Rundstahl

Höhe ca. 530 mm Überflur

4,0

421.60



Anlehnbügelparker zum Einbetonieren, feuerverzinkt

Stahlrohr Ø 42 mm

Bügelöffnung ca. 100 mm
Gesamtbreite ca. 200 mm
Gesamtlänge ca. 1600 mm
Gesamthöhe ca. 850 mm

10,0

422.01



Bequemes Einparken von Fahrrädern.
Diebstahlsicheres Abschließen, einfaches
Aufstellen, hohe Standsicherheit



Fahrradanlehnbügel

Stahlrohr Ø 60 x 2,5 mm
mit Querrohren Ø 42 x 2,5 mm
Gesamtbreite 800 mm
Gesamthöhe 1300 mm

mit Flachkopf, zum Einbetonieren

	ca.kg	Art.-Nr.
feuerverzinkt	12,0	422.60
feuerverzinkt und beschichtet DB 703	12,0	422.60B



mit Kugelkopf, zum Einbetonieren

feuerverzinkt	12,0	422.61
feuerverzinkt und beschichtet DB 703	12,0	422.61B



Anlehnbügel, zum Einbetonieren

beidseitig zu benutzen
senkrechte Stahlrohre Ø 60 mm
Rohrrahmen Ø 48 mm
Gesamtlänge ca. 1425 mm
Höhe Überflur ca. 900 mm
komplett verschweißt, feuerverzinkt

	20,0	422.10
--	------	--------

Fahrradanlehnständer

bestehend aus drei Anlehnbügel
aus Stahlrohr Ø 48 mm verschweißt
auf Flacheisen 100 x 8 mm,
1800 mm lang, mit Bohrungen zum
Aufdübeln.

Gesamtbreite ca. 700 mm
Bügelabstand ca. 600 mm
Höhe ca. 700 mm

	38,0	422.30
--	------	--------



Anlehnbügel aus Flachstahl

zum Einbetonieren, feuerverzinkt und optional pulverbeschichtet in DB 703
Gesamthöhe ca. **1200 mm**



Flachstahl 50 x 12 mm

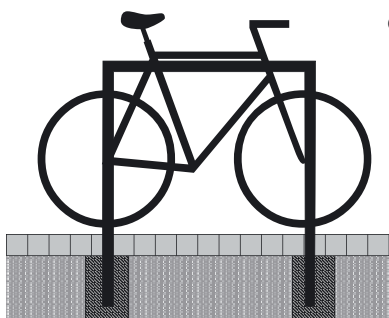

ohne Querholm

Gesamtbreite	ca. kg
450 mm	13,0
750 mm	14,5
1000 mm	16,0

feuerverzinkt

Art.-Nr.

450.045
450.075
450.100

feuerverzinkt und beschichtet DB 703
Art.-Nr

450.045B
450.075B
450.100B

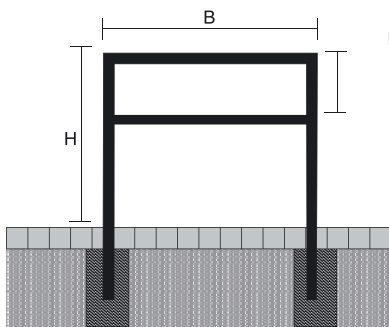

mit Querholm

Gesamtbreite	ca. kg
450 mm	15,0
750 mm	18,0
1000 mm	20,5

451.045
451.075
451.100

451.045B
451.075B
451.100B

Flachstahl 80 x 12 mm

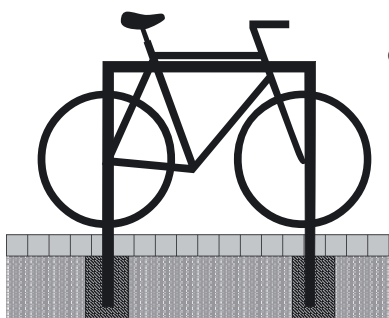

ohne Querholm

Gesamtbreite	ca. kg
450 mm	21,0
750 mm	23,5
1000 mm	25,5

452.045
452.075
452.100

452.045B
452.075B
452.100B

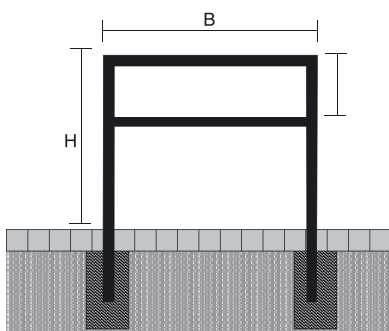

mit Querholm

Gesamtbreite	ca. kg
450 mm	24,0
750 mm	28,5
1000 mm	33,0

453.045
453.075
453.100

453.045B
453.075B
453.100B



Anlehnbügel aus Stahlrohr

zum Einbetonieren, feuerverzinkt
oder optional pulverbeschichtet in DB 703
Gesamthöhe ca. **1200 mm**



Vierkantrohr 60 x 60 mm

ohne Querholm

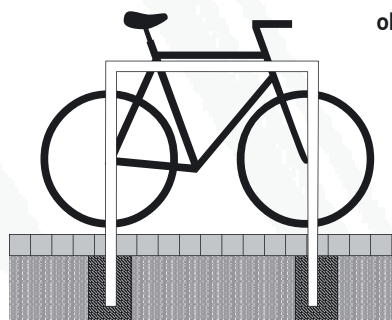

Gesamtbreite	ca.kg
450 mm	12,5
750 mm	14,0
1000 mm	15,0

feuerverzinkt

Art.-Nr.

454.045
454.075
454.100

feuerverzinkt und
beschichtet DB 703
Art.-Nr

454.045B
454.075B
454.100B

mit Querholm

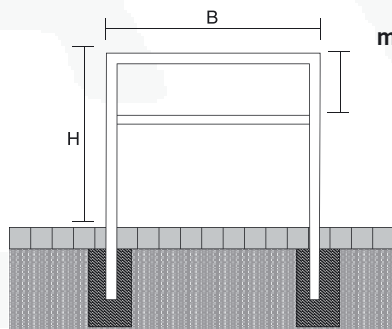

450 mm	14,5
750 mm	17,5
1000 mm	19,0

455.045
455.075
455.100

455.045B
455.075B
455.100B

Rechteckrohr 60 x 40 mm

ohne Querholm

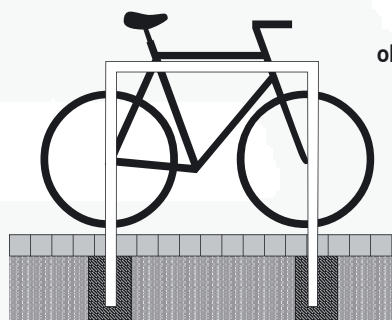

450 mm	10,0
750 mm	11,5
1000 mm	12,5

456.045
456.075
456.100

456.045B
456.075B
456.100B

mit Querholm

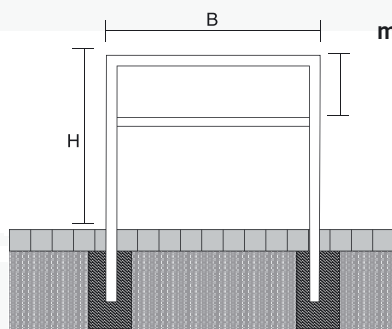

450 mm	12,0
750 mm	14,0
1000 mm	13,0

457.045
457.075
457.100

457.045B
457.075B
457.100B



Fahrradanlehnbügel werden auftragsbezogen hergestellt.
Kein Storno, keine Rücknahme.



Anlehnbügel aus Stahlrohr

zum Einbetonieren, feuerverzinkt und optional pulverbeschichtet in DB 703
Gesamthöhe ca. **1200 mm**



Rechteckrohr 80 x 20 mm

ohne Querholm

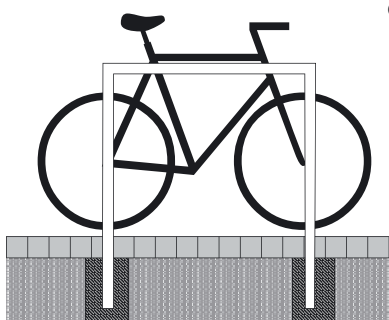

Gesamtbreite

ca. kg

450 mm	8,5
750 mm	9,5
1000 mm	10,0

feuerverzinkt

feuerverzinkt und beschichtet DB 703

Art.-Nr.

458.045
458.075
458.100

458.045B
458.075B
458.100B



mit Querholm

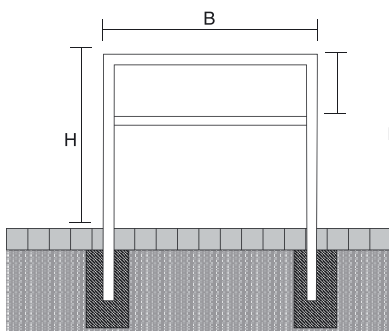

450 mm	10,0
750 mm	11,5
1000 mm	13,0

459.045
459.075
459.100

459.045B
459.075B
459.100B

Flachstahl 80 x 12 mm

Anlehnbügel in gebogener Ausführung

zum Einbetonieren, feuerverzinkt und optional pulverbeschichtet in DB 703
Gesamthöhe ca. **1200 mm**

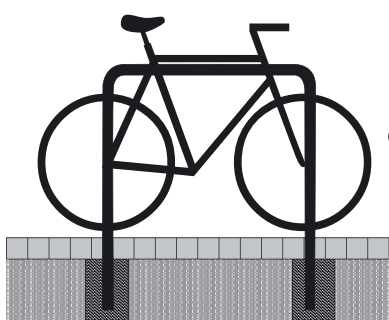

ohne Querholm

750 mm	23,0
1000 mm	25,5

4052.075
4052.100

4052.075B
4052.100B





Dieser formschön designte
Fahrradanlehnbügel ermöglicht
durch seine funktionale Form
viele Einsatzmöglichkeiten.



Fahrradanlehnbügel

Stahlrohr \varnothing 48 mm
Gesamtbreite ca. 1400 mm
Höhe Überflur ca. 850 mm

zum Einbetonieren

feuerverzinkt 8,0
feuerverzinkt und beschichtet DB 703 8,0

ca.kg Art.-Nr.

422.50
422.50B

zum Aufdübeln, mit Bodenplatte
 \varnothing 150 mm und drei \varnothing 14 mm Bohrungen
feuerverzinkt 8,0
feuerverzinkt und beschichtet DB 703 8,0

422.51
422.51B



Anlehnpfosten mit Rohring

zum Aufdübeln, Rohring Außendurchmesser 300 mm
aus Stahlrohr \varnothing 48 mm, senkrechte Pfosten Stahlrohr
 \varnothing 60 mm, mit Bodenplatte \varnothing 180 mm und vier \varnothing 12 mm
Bohrungen. Gesamthöhe ca. 900 mm

feuerverzinkt und beschichtet DB 703

5,5 422.55PB

Anlehn-Absperrbarriere

Flachstahl 50 x 12 mm, feuerverzinkt
und beschichtet DB 703,
mit 2 Querstreben aus Edelstahlrohr \varnothing 48 mm
Oberfläche geschliffen,
Gesamthöhe: 1200 mm

Breite 450 mm
ca.kg Art.-Nr.

Breite 750 mm
ca.kg Art.-Nr.

Breite 1000 mm
ca.kg Art.-Nr.

13,0 449.045B

14,5 449.075B

15,5 449.100B



Fahrradanlehnbügel werden auftragsbezogen hergestellt.
Kein Storno, keine Rücknahme.

Wäschetrockengerüst

bestehend aus:

2 Standpfosten mit Erdanker, Gesamthöhe 2500 mm,
 Querrohr mit angeschweißten, gebogenen Haken,
 feuerverzinkt, Abstand ca. 500 mm
 2 T-Verbinder, 2-teilig mit Schraube M10,
 2 Kunststoffkappen

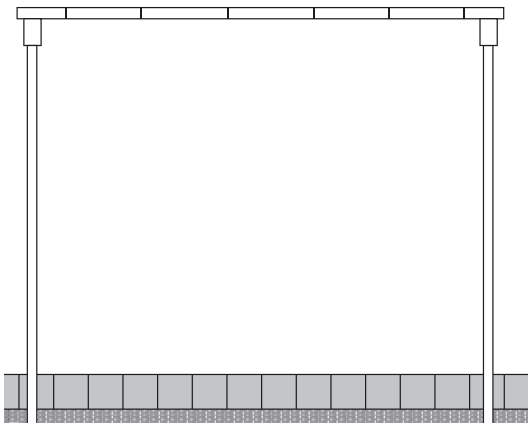

	ca. kg	Stahlrohr Ø 48 mm Art.-Nr.	Stahlrohr Ø 60 mm Art.-Nr.
Querrohr 2500 mm 5 Haken einseitig	24,5	419.4425	419.4625
Querrohr 3000 mm 6 Haken einseitig	26,0	419.4430	419.4630
Querrohr 3500 mm 7 Haken einseitig	27,5	419.4435	419.4635
Querrohr 4000 mm 8 Haken einseitig	29,0	419.4440	419.4640

Aufpreis für zusätzliche Haken

je Haken gebogen, Stück 419.460

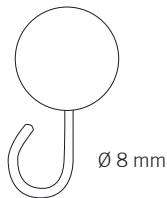

Teppichklopfgerüst

Ausführung wie Wäschetrockengerüst
 jedoch ohne Haken

	ca. kg	Art.-Nr.	Art.-Nr.
Querrohr 2500 mm	22,0	419.4525	419.4725
Querrohr 3000 mm	23,5	419.4530	419.4730
Querrohr 3500 mm	25,0	419.4535	419.4735
Querrohr 4000 mm	26,5	419.4540	419.4740

Wäschetrockengerüst Y-Form, aus Stahlrohr Ø 60mm

bestehend aus:

Querrohr mit 8 Rundstiften Ø 10 x 40 mm
 Gesamtbreite: 1500 mm
 Gesamthöhe: 2500 mm
 mit Erdanker, feuerverzinkt

ca. kg	Art.-Nr.
14,0	419.400

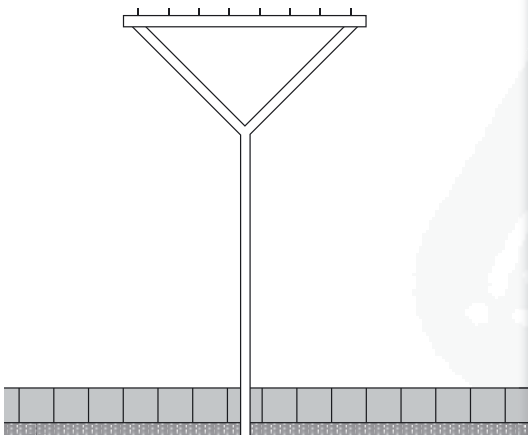

**Baumschutzgitter**

Flachstahl 16 x 8 mm
 Überflurhöhe ca. 1800 mm
 zwei Korbhälften, verschraubbar mit Schrauben
 Korbdurchmesser:
 oben ca. 500 mm
 mitte ca. 380 mm
 unten ca. 800 mm
 3 Laschen zur Befestigung auf
 Baumscheiben bzw. Boden

	ca.kg	Art.-Nr.
feuerverzinkt	37,0	420100
feuerverzinkt und DB 703 beschichtet	37,0	420100B

**Baumschutzgitter**

Flachstahl 20 x 5 mm
 über die hohe Kante verschweißt,
 Überflurhöhe ca. 1800 mm
 zwei Korbhälften, verschraubbar mit Schrauben
 Korbdurchmesser:
 oben ca. 500 mm
 mitte ca. 380 mm
 unten ca. 800 mm
 3 Laschen zur Befestigung auf
 Baumscheiben bzw. Boden

feuerverzinkt	35,0	420101
feuerverzinkt und DB 703 beschichtet	35,0	420101B

Erdanker zur Befestigung der Baumschutzgitter verzinkt	420111
Befestigung für Baumroste aus Guss (Buderus, Hydrotec) ohne Gefälle	420115
Befestigung für Beton-Baumscheiben (Kornimus HD 12 cm) ohne Gefälle	420112
Befestigung für Beton-Baumscheiben (Kornimus HD 16 cm) ohne Gefälle	420116
Laschenverlängerung für Baumscheiben Ø 600 mm (innen) je Stück	420117



Abfallbehälter zur Wand- oder Pfostenbefestigung



Abfallbehälter Nierenform

Draht, Höhe ca. 430 mm, Inhalt ca. 27 L, Ø ca. 210 x 400 mm, komplett mit Befestigungsschiene und Vierkantschlüssel Art.-Nr. 4037

	ca.kg	Art.-Nr.
feuerverzinkt	3,2	4027
montiert mit Standpfosten Ø 60 x 1300 mm	8,2	4127



Abfallbehälter oval

Inhalt ca. 45 L, kpl. mit Schiene und Schlüssel Höhe ca. 600 mm, Tiefe 260 mm, Breite 410 mm, Entleerung durch verschließbare Bodenklappe, Aufkleber „Saubermännchen“ optional

feuerverzinkt	8,5	4029
montiert mit Standpfosten Ø 60 x 1300 mm	13,5	4129
feuerverzinkt und beschichtet RAL 6005	8,5	4029B
montiert mit Standpfosten Ø 60 x 1300 mm	13,5	4129B



Abfallbehälter ca. 35 L

mit Schiene und Schlüssel, Höhe 450 mm, Ø 320 mm

feuerverzinkt	4,5	4030
montiert mit Standpfosten Ø 60 x 1300 mm	9,5	4130
feuerverzinkt und beschichtet DB 703	4,5	4030B
montiert mit Standpfosten Ø 60 x 1300 mm	9,5	4130B



Abfallbehälter ca. 40 L mit Ascher

inkl. Schiene und Schlüssel, Höhe ca. 530 mm, Breite 340 mm, Tiefe 380 mm, zwei seitliche Einwurfföffnungen. Entleerung durch verschließbare Bodenklappe

feuerverzinkt	9,0	4024
montiert mit Standpfosten Ø 60 mm x 1300 mm	15,0	4124
feuerverzinkt und beschichtet DB 703	9,0	4024B
montiert mit Standpfosten Ø 60 mm x 1300 mm	15,0	4124B



Stand-Abfallbehälter ca. 50 L

mit Deckscheibe, Ø 360 mm, Höhe 500 mm, mit Befestigungspfosten 60 x 60 x 1500 mm und Dreikantschlüssel (ohne Einsatzbehälter)

feuerverzinkt	15,0	4034
feuerverzinkt und beschichtet DB 703	15,0	4034B

Einsatzbehälter

für Artikel-Nr. 4034, Ø 330 mm, Höhe 440 mm

feuerverzinkt		4034E
---------------	--	-------



Pulverbeschichtungen sind auftragsbezogen. Kein Storno, keine Rücknahme.



Abfallbehälter zur Wand- oder Pfostenbefestigung



Rechteck-Abfallbehälter mit Dach

ungelocht, Inhalt ca. 40 L, kpl. mit Schiene und Schlüssel
Behälterabmessungen 440 x 310 x 310 mm

feuerverzinkt
montiert mit Standpfosten Ø 60 x 1300 mm

ca.kg Art.-Nr.

13,0 4036
18,0 4136

feuerverzinkt und beschichtet RAL 6005
montiert mit Standpfosten Ø 60 x 1300 mm

13,0 4036B
18,0 4136B



Rechteck-Abfallbehälter mit Dach

ungelocht, Inhalt ca. 40 L, **inkl. Ascher**, kpl. mit Schiene und Schlüssel, Behälterabmessungen 440 x 310 x 310 mm

feuerverzinkt
montiert mit Standpfosten Ø 60 x 1300 mm

13,5 4035
18,5 4135

feuerverzinkt und beschichtet RAL 6005
montiert mit Standpfosten Ø 60 x 1300 mm

13,5 4035B
18,5 4135B



Rundascher zur Wand- und Pfostenbefestigung

mit Schiene, Schlüssel und Aufkleber, Inhalt ca. 4 L, Ø 200 mm, Höhe 135 mm

feuerverzinkt mit gelochtem Boden für den Wasserablauf
montiert mit Standpfosten Ø 60 x 1300 mm

3,0 4066
8,0 4166

feuerverzinkt und beschichtet DB 703
montiert mit Standpfosten Ø 60 x 1300 mm

3,0 4066B
8,0 4166B



Rundascher mit Dach, zur Wand- und Pfostenbefestigung

mit Schiene, Schlüssel und Aufkleber, Inhalt ca. 4 L, Ø 200 mm, Höhe 290 mm

feuerverzinkt mit gelochtem Boden für den Wasserablauf
montiert mit Standpfosten Ø 60 x 1300 mm

4,5 4067
9,5 4167

feuerverzinkt und beschichtet DB 703
montiert mit Standpfosten Ø 60 x 1300 mm

4,5 4067B
9,5 4167B



Vierkantschlüssel 6 mm

für Abfallbehälter Typ 4027

4037

Steck-Dreikantschlüssel 8 mm

4038

Dreikantschlüssel 8 mm

4039



Aufkleber „Saubermännchen“, schwarz

Klarsicht / schwarz

4021

Aufkleber „Saubermännchen“, weiss

Klarsicht / weiss

4022



Universal-Befestigungsschellenband (1 VE=2 Stück)

pro Behälter werden 2 Stück benötigt, verzinkt

4023

Pflanzbehälter

für die innerstädtische Auflockerung,
vor Gebäuden, auf Parkplätzen oder auf dem
Bürgersteig.

Pflanzbehälter

Rundrohre Ø 60 mm senkrecht
Stahlrohr 30 x 30 mm waagrecht
mit seitlichen Stahlblechen und Bodenblech
feuerverzinkt und beschichtet DB 703
Außenmaß: 640 x 640 mm
Innenmaß: 520 x 520 mm
Tiefenmaß: 500 mm (Behälter)
Höhe: mit Kugelkopf 680 mm
mit Flachkopf 600 mm



mit Kugelkopf
mit Flachkopf

ca.kg	Art.-Nr.
31,0	4025.10B
31,0	4025.20B

Pflanzbehälter

Rundrohre Ø 76 mm senkrecht
mit seitlichen Stahlblechen und Bodenblech
feuerverzinkt und beschichtet DB 703

Außenmaß: 880 x 880 mm
Innenmaß: 700 x 700 mm
Tiefenmaß: 500 mm (Behälter)
Höhe: mit Kugelkopf 680 mm



ca.kg	Art.-Nr.
43,0	4025.70PB





Absperrpfosten

Edelstahl

Sperrelemente

Schranken

Freiraumausstattung

Werkschutz

Werkschutz - Seite 229 - 244

- Sperrpfosten
- Sperrbügel
- Anfahrerschutz
- Geländersysteme
- Kettenständer / Zubehör
- Warn- und Schutzprofile

Absperrpfosten

Stahlrohr \varnothing 76, \varnothing 89, 70 x 70 mm

mit aufgeschweißter Stahlkappe

ca. 900 mm Überflur, Gesamtlänge 1400 mm

feuerverzinkt und gelb beschichtet mit schwarzen Streifen



476BG



489BG



470BG

ortsfest, zum Einbetonieren

mit Erdanker

Gesamtlänge: 1400 mm

feuerverzinkt und gelb beschichtet
mit drei schwarzen Streifen

Durchmesser in mm \varnothing 76

\varnothing 89

70 x 70 mm

ca. kg 6,0

9,0

7,5

Art.-Nr. 476BG

489BG

470BG



476PBG



489PBG



470PBG

ortsfest, für Dübelbefestigung

mit Bodenplatte 100 x 150 mm

Gesamtlänge: 900 mm

feuerverzinkt und gelb beschichtet
mit drei schwarzen Streifen

Durchmesser in mm \varnothing 76

\varnothing 89

70 x 70 mm

ca. kg 5,5

7,5

6,5

Art.-Nr. 476PBG

489PBG

470PBG

Befestigungsschraubensatz Typ 1

Art.-Nr. 470.71



Absperrpfosten

Stahlrohr \varnothing 76, \varnothing 89, 70 x 70 mm
mit aufgeschweißter Stahlkappe,
ca. 1000 mm Überflur
feuerverzinkt und gelb beschichtet mit schwarzen Streifen

Anfahrssicher – Neigbar!

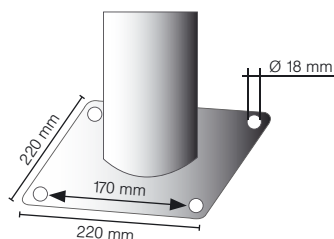

476NPBG
Abb. mit Abdeckkappe Art.-Nr. 477.10BG

ortsfest, allseitig neigbar

mit Bodenplatte 220 x 220 mm
zum Aufdübeln, ohne Abdeckkappe

feuerverzinkt und gelb beschichtet
mit drei schwarzen Streifen

Durchmesser in mm	\varnothing 76	\varnothing 89	70 x 70 mm
ca. kg	8,0	9,0	9,0
Art.-Nr.	476NPBG	489NPBG	470NPBG

Befestigungsschraubensatz Typ 2

Art.-Nr. 470.72

Abdeckkappe \varnothing 200 mm für Absperrpfosten neigbar

Art.-Nr. 477.10BG

Abnehmbar!

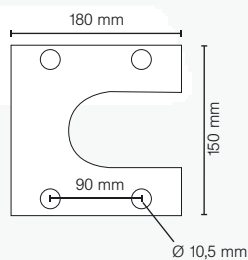

476APBG

470APBG

lösbar, abnehmbar, für Dübelbefestigung

mit Bodenplatte 150 x 180 mm
Verriegelung mit einer Innensechskantschraube

feuerverzinkt und gelb beschichtet
mit drei schwarzen Streifen

Durchmesser in mm	\varnothing 76	\varnothing 89	70 x 70 mm
ca. kg	8,0	9,0	9,0
Art.-Nr.	476APBG	489APBG	470APBG

Befestigungsschraubensatz Typ 1

Art.-Nr. 470.71



40153BG

40151BG

40191

Diese schweren Poller sind als Anfahrerschutz einsetzbar, insbesondere vor Einfahrten, Hallen, Tankstellen usw. Ebenso um Dachüberstände zu sichern oder als Leitpoller vor Rampen, Toren etc.

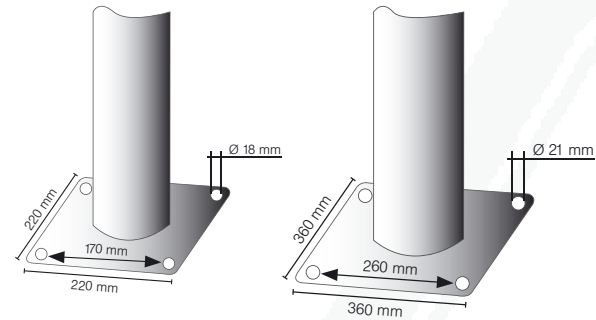

Befestigungsschraubensatz siehe Seite 173.

Stahlrohrpoller Ø 152 x 3,2 mm

mit aufgeschweißter Stahlkappe

feuerverzinkt

feuerverzinkt und gelb beschichtet
mit drei schwarzen Streifen

ortsfest, zum Einbetonieren

Gesamtlänge in mm	1200	1500	2000	1000
ca. kg	15,0	17,0	23,0	14,0
Art.-Nr.	40150	40151	40152	40153
Art.-Nr.	40150BG	40151BG	40152BG	40153BG

zum Aufdübeln
mit Bodenplatte
220 x 220 mm

Stahlrohrpoller Ø 193 x 3,6 mm

mit aufgeschweißter Stahlkappe

feuerverzinkt

feuerverzinkt und gelb beschichtet
mit drei schwarzen Streifen

ortsfest, zum Einbetonieren

Gesamtlänge in mm	1200	1500	2000	1000
ca. kg	25,0	28,0	40,0	25,0
Art.-Nr.	40190	40191	40192	40193
Art.-Nr.	40190BG	40191BG	40192BG	40193BG

zum Aufdübeln
mit Bodenplatte
360 x 360 mm

Stahlkappe zum Anschrauben

anstatt der aufgeschweißten Stahlkappe



Art.-Nr. mit **L** erweitern

Aufpreis:

Stahlkappe mit Betonanker

anstatt der aufgeschweißten Stahlkappe



Art.-Nr. mit **A** erweitern

Aufpreis:



Auch in weiß / rot lieferbar, siehe Seite 134. Andere Längen auf Anfrage.
Die Poller werden auftragsbezogen hergestellt. Kein Storno, keine Rücknahme.



40273BG



40271

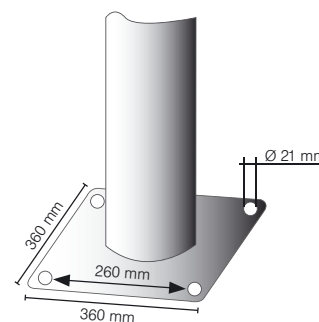

Befestigungsschraubensatz siehe Seite 173.

Stahlrohrpoller Ø 273 x 5 mm stark mit aufgeschweißter Stahlkappe

feuerverzinkt

feuerverzinkt und gelb beschichtet
mit drei schwarzen Streifen

ortsfest, zum Einbetonieren

zum Aufdübeln
mit Bodenplatte
360 x 360 mm

Gesamtlänge in mm	1500	2000	1500
ca. kg	50,0	68,0	60,0
Art.-Nr.	40271	40272	40273
Art.-Nr.	40271BG	40272BG	40273BG

Stahlkappe mit Betonanker anstatt der aufgeschweißten Stahlkappe



Art.-Nr. mit **A** erweitern
Aufpreis:





Stahlrohrpoller \varnothing 152 x 3,2 mm stark, herausnehmbar ohne Verschluss

mit aufgeschweißter Stahlkappe, inkl. Bodenhülse Art.-Nr. 40151.10

Gesamtlänge in mm **1500** **2000**

feuerverzinkt	ca. kg	26,0	32,0
	Art.-Nr.	40151H	40152H

feuerverzinkt und gelb beschichtet mit drei schwarzen Streifen	Art.-Nr.	40151HBG	40152HBG
---	-----------------	----------	----------



40151HBG



40151FBG



Stahlrohrpoller \varnothing 152 x 3,2 mm stark, herausnehmbar mit Dreikantverschluss

mit aufgeschweißter Stahlkappe, inkl. Bodenhülse Art.-Nr. 470.10

Gesamtlänge in mm **1500**

feuerverzinkt	ca. kg	26,00
	Art.-Nr.	40151F

feuerverzinkt und gelb beschichtet mit drei schwarzen Streifen	Art.-Nr.	40151FBG
---	-----------------	----------



40191HBG



Stahlrohrpoller \varnothing 193 x 3,6 mm stark, herausnehmbar ohne Verschluss

mit aufgeschweißter Stahlkappe, inkl. Bodenhülse Art.-Nr. 40191.10

Gesamtlänge in mm **1500** **2000**

feuerverzinkt	ca. kg	38,00	50,00
	Art.-Nr.	40191H	40192H

feuerverzinkt und gelb beschichtet mit drei schwarzen Streifen	Art.-Nr.	40191HBG	40192HBG
---	-----------------	----------	----------



*Auch in weiß / rot und in feuerverzinkt lieferbar, siehe Seite 133. Andere Längen auf Anfrage.
Die Poller werden auftragsbezogen hergestellt. Kein Storno, keine Rücknahme.*

Rammschutzbügel

Stahlrohr Ø 76 mm

Wirkungsvoller Schutz für den Innen- und Außenbereich, für Lager und Produktion. Arbeitsbereiche und Verkehrswege sichern, Maschinen, Säulen und Regale schützen. Feuerverzinkt, gelb pulverbeschichtet mit schwarzen Warnstreifen.

Einbetonieren
mit Erdanker



zum Aufdübeln
mit Bodenplatte
100 x 150 mm



Ges.-Breite in mm	Höhe Überflur in mm	ca. kg	zum Einbetonieren Art.-Nr.	zum Aufdübeln Art.-Nr.
400	250	4,0	477.01BG	477.01PBG
750	250	6,0	477.02BG	477.02PBG
1000	250	7,0	477.03BG	477.03PBG
400	650	8,0	477.04BG	477.04PBG
750	650	10,0	477.05BG	477.05PBG
1000	650	11,0	477.06BG	477.06PBG
400	1150	13,0	477.07BG	477.07PBG
750	1150	15,0	477.08BG	477.08PBG
1000	1150	16,0	477.09BG	477.09PBG

Rammschutzbügel abnehmbar



mit Bodenplatten 160 x 180 mm zum
Aufdübeln, für vorübergehende
Öffnung / Sperrung von Zugängen.

Der Schutzbügel wird aus den
aufgedübelten Bodenplatten entnommen
und bei Bedarf wieder eingeschoben
und mit Innensechskantschrauben verriegelt

Ges. Breite in mm	Höhe in mm	ca. kg	Art.-Nr.
400	650	12,0	477.04APBG
750	650	15,0	477.05APBG
1000	650	17,0	477.06APBG
400	1150	12,0	477.07APBG
750	1150	15,0	477.08APBG
1000	1150	17,0	477.09APBG

elastisch
neigbar



Rammschutzbügel elastisch neigbar

zum Schutz des Hallenbodens (bei Stoß kein Herausreißen der Befestigung), Bügel mit Bodenplatte 220 x 220 mm zum Aufdübeln	400	650	12,0	477.04NPBG
	750	650	15,0	477.05NPBG
	1000	650	17,0	477.06NPBG
	400	1150	12,0	477.07NPBG
	750	1150	15,0	477.08NPBG
	1000	1150	17,0	477.09NPBG

Stahlrohr Ø 76 mm

feuerverzinkt, gelb pulverbeschichtet
mit schwarzen Warnstreifen

Rammschutzbügel 90°

gleichschenkelig



Ges. Breite in mm	Höhe in mm	Überflur in mm	ca. kg
350	650	13,0	
350	1150	19,0	
600	650	16,0	
600	1150	22,0	

zum Einbetonieren
Art.-Nr.

zum Aufdübeln
Art.-Nr.

477.30BG
477.31BG
477.60BG
477.61BG

477.30PBG
477.31PBG
477.60PBG
477.61PBG

Rammschutzbügel

Doppelbügel, Gesamttiefe 400 mm

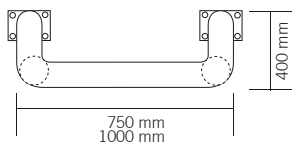

Ges. Breite in mm	Ges. Tiefe in mm	Überflur in mm	ca. kg
750	400	650	18,0
750	400	1150	26,5
1000	400	650	19,0
1000	400	1150	29,5

zum Einbetonieren
Art.-Nr.

zum Aufdübeln
Art.-Nr.

477.68BG
477.69BG
477.70BG
477.71BG

477.68PBG
477.69PBG
477.70PBG
477.71PBG



Rammschutzbügel

doppelseitig, vertiefte Ausführung ca. 260 mm

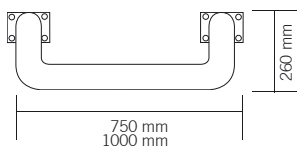

Ges. Breite in mm	Ges. Tiefe in mm	Überflur in mm	ca. kg
750	260	650	11,0
1000	260	650	12,0
750	260	1150	15,5
1000	260	1150	16,5

zum Einbetonieren
Art.-Nr.

zum Aufdübeln
Art.-Nr.

477.72BG
477.73BG
477.74BG
477.75BG

477.72PBG
477.73PBG
477.74PBG
477.75PBG



Rammschutzbügel

einseitig, vertiefte Ausführung ca. 260 mm

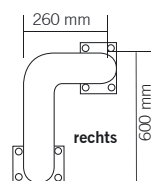

Ges. Breite in mm	Ges. Tiefe in mm	Überflur in mm	ca. kg
600	260	650	10,5
600	260	1150	15,0

zum Einbetonieren
Art.-Nr.

zum Aufdübeln
Art.-Nr.

477.76BG
477.77BG

477.76PBG
477.77PBG

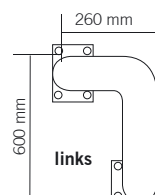

Ges. Breite in mm	Ges. Tiefe in mm	Überflur in mm	ca. kg
600	260	650	10,5
600	260	1150	15,0

477.78BG
477.79BG

477.78PBG
477.79PBG





Schutzbügel mit Unterfahrerschutz

Stahlrohr Ø 76 mm, verhindert das Unterfahren mit Hubwagen und schützt vor Staplergabeln, gelb pulverbeschichtet mit schwarzen Streifen



zum Aufdübeln
mit Bodenplatte 100 x 150 mm

Gesamtbreite	Höhe Überflur	ca. kg	Art.-Nr.
750 mm	650 mm	12,0	477.32BG
1000 mm	650 mm	16,5	477.33BG

Rammschutz-Balken

Stahlrundrohr Ø 76 mm, zum Aufdübeln
mit abgeschrägten Enden, Bodenplatten 200 x 50 x 10 mm, gelb pulverbeschichtet mit schwarzen Streifen, stoppt und schützt



Gesamtbreite	Höhe Überflur	ca. kg	Art.-Nr.
400 mm	86 mm	4,5	477.40BG
800 mm	86 mm	6,5	477.41BG
1000 mm	86 mm	7,5	477.42BG
1200 mm	86 mm	9,5	477.43BG



Rammschutzbügel

Stahlrundrohr Ø 60 mm, zum Aufdübeln
Bodenplatten 100 x 150 mm, gelb pulverbeschichtet mit schwarzen Streifen



Gesamtlänge	Höhe Überflur	ca. kg	Art.-Nr.
400 mm	115 mm	3,0	477.34BG
1000 mm	115 mm	5,5	477.35BG
1500 mm	115 mm	6,5	477.36BG
2000 mm	115 mm	7,5	477.37BG

Schrammbord

Stahlwinkel 100 x 150 x 10 mm, zum Aufdübeln, mit Gehrung 45°, gelb pulverbeschichtet, Anfahrerschutz für Gabelstapler, Hubwagen, etc.

Gesamtlänge	ca. kg	Art.-Nr.
400 mm	7,0	477.44BG
800 mm	14,0	477.45BG
1000 mm	18,0	477.46BG
1200 mm	21,5	477.47BG
1500 mm	27,0	477.48BG



Zur Sicherung von Stützrahmen für Regale. Der neue Anfahrerschutz besitzt eine Neigbarkeit bis 15°. Somit werden Stöße von Staplern oder sonstigen Fahrzeugen abgefangen und die Dübelschraubverbindungen aus dem Beton im Hallenboden nicht herausgerissen oder beschädigt (Druck bis 400Nm).

Anfahrerschutzwinkel

gemäß BGR234
Für den individuellen Einsatz
(Lagereinrichtungen, Regalstützen, etc.)



elastisch neigbar

Stöße von Staplern werden abgefangen. Das Herausreißen von Ankerschrauben aus dem Hallenboden wird vermieden.



Anfahrerschutz, elastisch

Stahlblech 5 mm stark, gelb pulverbeschichtet mit schwarzen Streifen, zum Aufdübeln, Höhe 400 mm, Schenkellänge 160 mm, Neigungswinkel 15°

ca. kg	Art.-Nr.
6,0	477.89B



Anfahrerschutzwinkel

Stahlblech 5 mm stark, gelb pulverbeschichtet mit schwarzen Streifen (lose beigelegt), zum Aufdübeln, Schenkellänge 160 mm

Winkel, Höhe	200 mm
Winkel, Höhe	400 mm
Winkel, Höhe	800 mm
Winkel, Höhe	1200 mm

ca. kg	Art.-Nr.
3,5	477.84B
4,5	477.85B
9,0	477.86B
14,0	477.87B

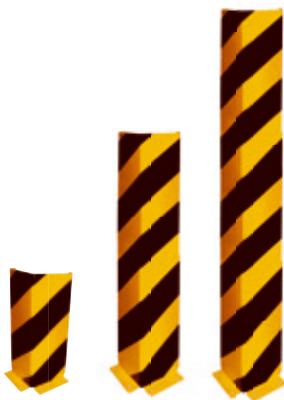

Anfahrerschutzwinkel mit verstärkten Kanten

aus Stahlblech 6 mm, gelb pulverbeschichtet mit aufgebracht schwarzen Streifen, zum Aufdübeln, Schenkellänge 160 mm

Winkel, Höhe	400 mm
Winkel, Höhe	800 mm
Winkel, Höhe	1200 mm

6,0	477.90B
11,0	477.96B
17,0	477.97B



Anfahrerschutz U-Profil mit verstärkten Kanten

aus Stahlblech 6 mm gelb pulverbeschichtet mit aufgebracht schwarzen Streifen zum Aufdübeln U-Profil 160 x 160 mm

Höhe	400 mm
------	--------

11,5	477.91B
------	---------



Sicherheitsgriffe

Stahlrohr \varnothing 48 mm,

für Öffnungen im Wand- und Treppenbereich

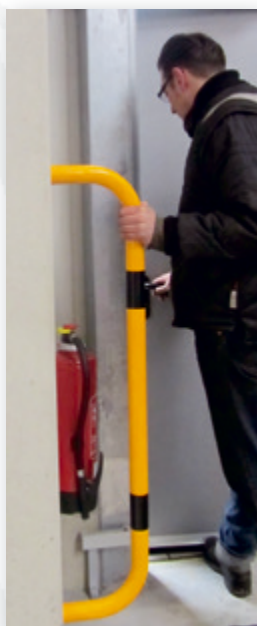

Bügel in U-Form

mit Halteplatten 100 x 150 mm, feuerverzinkt, gelb pulverbeschichtet mit schwarzen Warnstreifen

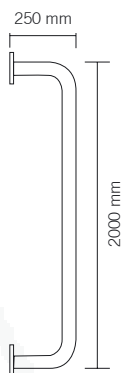

Höhe	Tiefe	ca. kg	Art.-Nr.
2000 mm	250 mm	7,5	477.80BG

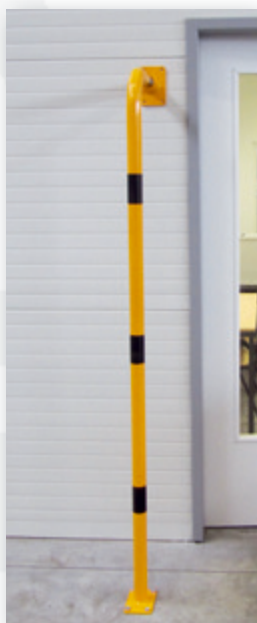
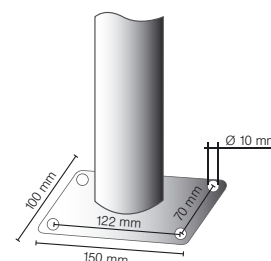

Bügel in L-Form

mit Halteplatten 100 x 150 mm, feuerverzinkt, gelb pulverbeschichtet mit schwarzen Warnstreifen, zum Auf- und Andübeln



Höhe	Tiefe	ca. kg	Art.-Nr.
2000 mm	250 mm	7,0	477.81BG

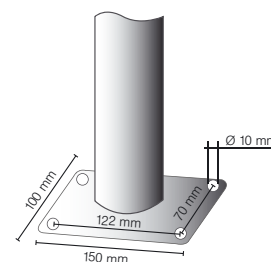

Fallrohrschutz

Stahlrohr \varnothing 33,7 mm

der Rundumschutz für Fallrohre, Rohre, Kabelschächte etc., Innenmaß 220 x 300 mm, feuerverzinkt, gelb pulverbeschichtet mit schwarzen Warnstreifen, Breite 360 mm

Höhe	Tiefe	ca. kg	Art.-Nr.
1650 mm	320 mm	12,0	477.82BG

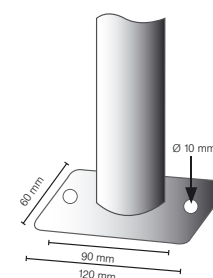
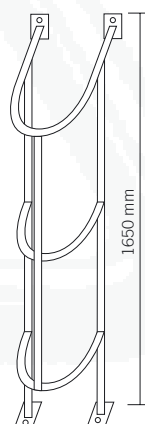

Die Artikel werden auftragsbezogen hergestellt.
Kein Storno, keine Rücknahme.

Schutzbügel mit Knieholm

Stahlrundrohr Ø 48 x 2,5 mm

Sicherheitsschutz für Gefahrenzonen (Eingänge, Rampen, Abtrennungen, etc.) feuerverzinkt, gelb pulverbeschichtet mit schwarzen Warnstreifen



zum Einbetonieren

zum Aufdübeln

Ges. Breite	Höhe Überflur	ca. kg
1000 mm	1000 mm	12,0
1500 mm	1000 mm	15,0
2000 mm	1000 mm	17,0

Art.-Nr.
448.32BG
448.33BG
448.34BG

Art.-Nr.
448.62BG
448.63BG
448.64BG

Geländersystem zum universellem Einsatz, z.B. als innerbetriebliches Schutzgeländer zum Trennen von Fahrwegen oder zum Schützen von Schaltkästen, Verteilerschränken, Maschinen etc. Die Montage ist denkbar einfach: zusammenstecken, aufdübeln, fertig!



Schutzgeländer

Stahlrohr Ø 48 mm

variabel steckbar, zum Aufdübeln
Bodenplatte 100 x 150 mm,
Höhe 1000 mm, feuerverzinkt,
gelb pulverbeschichtet mit schwarzen Warnstreifen

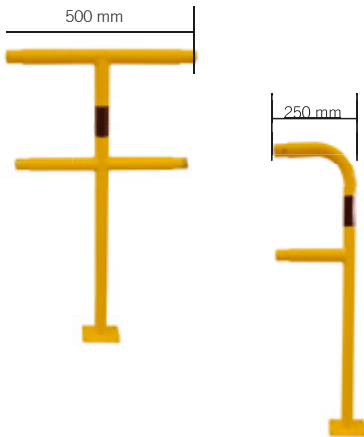

Endpfosten
Mittelpfosten
Eckpfosten

ca. kg
3,5
4,0
4,0

Art.-Nr.
448.80PBG
448.81PBG
448.815PBG

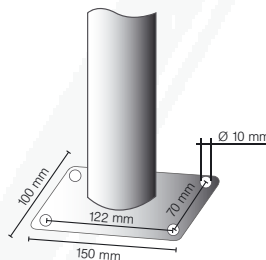

Querholm Stahlrohr Ø 48 mm

feuerverzinkt, gelb pulverbeschichtet mit schwarzen Warnstreifen



Länge: 500 mm
Länge: 1000 mm
Länge: 1500 mm

ca. kg
1,5
3,0
4,5

Art.-Nr.
448.42BG
448.43BG
448.44BG



Befestigungsschrauben-Satz siehe Seite 173.

Schutzgeländer werden auftragsbezogen hergestellt. Kein Storno, keine Rücknahme.



Rammschutzgeländer als Sicherheitsgeländer für Arbeitswege vor Maschinen, Robotern, Regalen usw.. Das Geländersystem ist zum festen Aufdübeln oder zum Aufdübeln mit Bodenplatte, abnehmbar oder auch neigbar bis 30° lieferbar.



Schutzgeländer zum Aufdübeln

Stahlrohr 70 x 70 mm mit Ober- und Knieholm
Stahlrohr 60 x 40 mm, Höhe ca. 1000 mm
verschraubbar



Standpfosten zum Aufdübeln

Stahlrohr 70 x 70 mm
mit Bodenplatte 100 x 150 mm

feuerverzinkt und gelb beschichtet
mit schwarzen Streifen
ca.kg Art.-Nr.

Endpfosten für Ober- und Knieholm	6,5	4270PBG
Mittelpfosten für Ober- und Knieholm	7,0	4271PBG
Eckpfosten für Ober- und Knieholm 90°	7,0	4273PBG

Querholm

Stahlrohr 60 x 40 mm
inkl. Befestigungsschrauben

Rohrlänge	Rastermaß	ca.kg	Art.-Nr.
800 mm	1000 mm	3,0	4208BG
1300 mm	1500 mm	5,0	4213BG
1800 mm	2000 mm	7,0	4218BG
2300 mm	2500 mm	8,5	4223BG



Die Querholme werden einfach in die Aufnahmelaschen der Standpfosten eingelegt und mittels Schrauben fixiert (Ohne Verschraubung auch als temporäre Absicherung nutzbar).

abnehmbar



Standpfosten abnehmbar

für vorübergehende Öffnung
von Zugängen, Standpfosten mit Bodenplatte
150 x 180 mm, zum Aufdübeln

Endpfosten für Ober- und Knieholm	9,5	4270APBG
Mittelpfosten für Ober- und Knieholm	10,0	4271APBG
Eckpfosten für Ober- und Knieholm 90°	10,0	4273APBG

elastisch
neigbar



Standpfosten elastisch

neigbar zum Schutz des Hallenbodens
(bei Stoß kein Herausreißen der Befestigung)
Standpfosten mit Bodenplatte 220 x 220 mm, zum Aufdübeln,
gelb beschichtet, Höhe ca. 1100 mm

Endpfosten für Ober- und Knieholm	9,5	4270NPBG
Mittelpfosten für Ober- und Knieholm	10,0	4271NPBG
Eckpfosten für Ober- und Knieholm	10,0	4273NPBG

Abdeckkappe Ø 200 mm, gelb beschichtet

für Schutzgeländer-Standpfosten, elastisch 4275BG



Befestigungsschrauben-Satz siehe Seite 173.



Transportabler Kettenständer zur vorübergehenden Absperrung, mit hoher Standfestigkeit bei wechselnder Aufstellung, für außen und innen geeignet. Pfosten von Fußplatte leicht trennbar. Einfache Aufstellung und platzsparende Lagerung.



460KBS

Kettenständer, schwer

aus 60 mm Rundrohr mit aufgeschweißter Stahlkappe und Ösen zum Einhängen der Kette, Überflur 900 mm, feuerverzinkt und gelb beschichtet mit drei schwarzen Streifen, mit Fußplatte aus Recycling 400 x 400 x 100 mm gelb / schwarz

ca.kg Art.-Nr.

15,0 460KBS



4040KBS

Kettenständer aus Kunststoff

Leichter Kettenständer aus Kunststoff für schnelle Absperrungen, inkl. Kunststoff-Fuß dreieckig, Seitenlänge 300 mm, mit Beton gefüllt. Kunststoffrohr Ø 40 mm Höhe 950 mm, mit 4 in der Kappe integrierten Kettenaufnahmen

gelb / schwarz

3,0 4040KBS



4041KBS

Kettenständer aus Kunststoff

mit kundenseits befüllbarem Fuß Ø 300 mm, Kunststoffrohr Ø 40 mm, Höhe 950 mm, mit 4 in der Kappe integrierten Kettenaufnahmen

gelb / schwarz

2,0 4041KBS



Für Innen- u. Außenbereich

Kettenständer-Set

Ausführung: 6 Kunststoffpfosten Ø 40 mm, mit 4 in der Kappe integrierten Kettenaufnahmen, 10 m Kunststoffkette, 10 Verbindungsglieder mit Beton gefülltem dreieckigen Fuß aus Kunststoff, Seitenlänge 300 mm

gelb / schwarz

20,0 4040KBSSET

Kettenständer-Set

mit befüllbarem runden Fuß aus Kunststoff, Ø 300 mm sonst wie Art.-Nr. 4040KBSSET

gelb / schwarz

14,0 4041KBSSET



Auch in rot / weiß lieferbar; siehe Seite 145.



Absperrkette aus Stahl, ungeschweißt

Drahtstärke 7 mm, Pack.- Einheit 10 m



feuerverzinkt
verzinkt und gelb / schwarz beschichtet

ca.kg/m	Art.-Nr.
0,9	430.10
0,9	430.20B

S-Haken

verzinkt
verzinkt und gelb beschichtet
verzinkt und schwarz beschichtet

430.11
430.11BG
430.11BS



Verbindungsglied

verzinkt
verzinkt und gelb beschichtet
verzinkt und schwarz beschichtet

430.09
430.09BG
430.09BS



Schäkel

verzinkt
verzinkt und gelb beschichtet
verzinkt und schwarz beschichtet

430.12
430.12BG
430.12BS



Absperrkette aus Kunststoff

6 mm stark, Pack.- Einheit 25 m



gelb / schwarz

ca.kg/VPE	Art.-Nr.
2,0	430.06

Verbindungsglied aus Kunststoff

gelb, 6 mm stark
schwarz, 6 mm stark

430.07G
430.07S



Hakenglied aus Kunststoff

gelb, 6 mm stark
schwarz, 6 mm stark

430.08G
430.08S



Absperrkette aus Kunststoff

8 mm stark, Pack.- Einheit 25 m



gelb / schwarz

ca.kg/VPE	Art.-Nr.
2,5	430.30

Verbindungsglied aus Kunststoff

gelb, 8 mm stark
schwarz, 8 mm stark

430.16G
430.16S



Hakenglied aus Kunststoff

gelb, 8 mm stark
schwarz, 8 mm stark

430.17G
430.17S



Weitere Ketten und Zubehör siehe Seite 170-171.



Warn- und Schutzprofile

Profilkörper: recyclebarer Polyurethanschaum, FCKW - frei
Oberfläche: fest verschäumte, durch Konterdruck eingefärbte PU-Folie, kein außenliegender Farbauftrag
Kleber: Acrylatkleber Klebkraft 21 N/25 mm
Temperaturbeständigkeit: von -40°C bis +100°C für Innen und Außeneinsatz
Brandprüfung: DIN 4102 B2

Alle Profile werden mit stark haftendem Klebeband geliefert (Ausnahme Typ B).

Die flexiblen Warn- und Schutzprofile warnen durch ihre gelb / schwarze Warnmarkierung vor Gefahrenquellen an Kanten, Vorsprüngen und Hindernissen. Gleichzeitig absorbieren sie harte Stöße und vermeiden dadurch auch Stoßverletzungen und schützen vor Rammschäden.

Warn- und Schutzprofile gelb / schwarz – 1000 mm / 5000 mm

Artikel	Art.-Nr. 1000 mm	Art.-Nr. 5000 mm
Typ A	4110	4510
Typ B	4111	4511
Typ C	4112	4512
Typ D	4113	4513
Typ E	4115	4515
Typ F	4116	4516
Typ G	4119	4519
Typ H	4120	4520
Typ R30	4117	4517
Typ R50	4114	4514

Schutzecken für Warn- und Schutzprofile schwarz

Artikel	Art.-Nr.
Typ A zweidimensional	410810
Typ A dreidimensional	410811
Typ E zweidimensional	410812
Typ E dreidimensional	410813

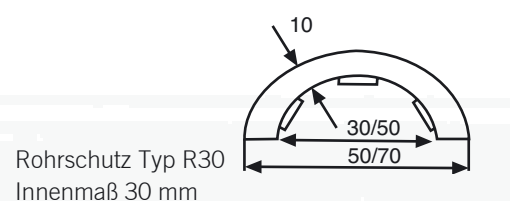
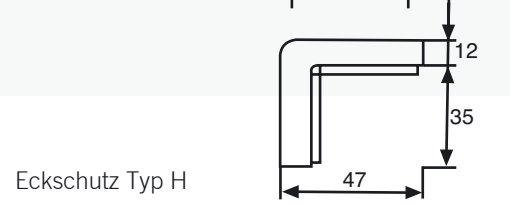
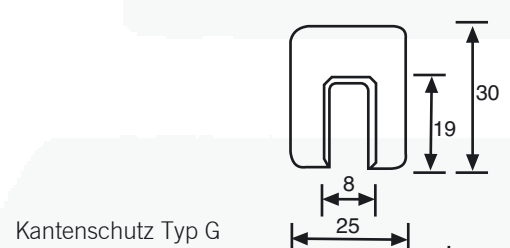
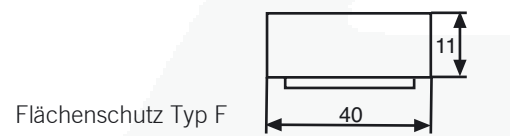
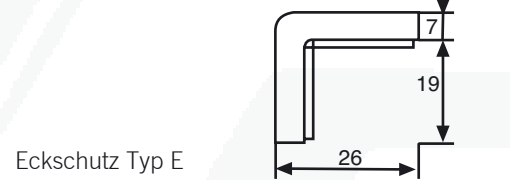
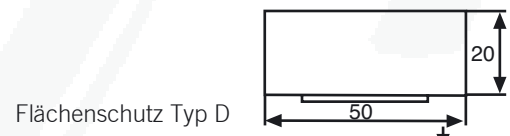
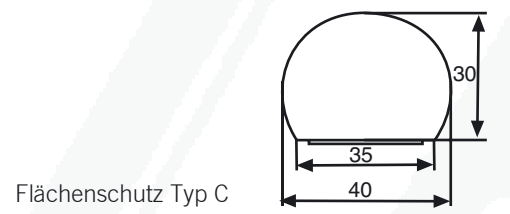
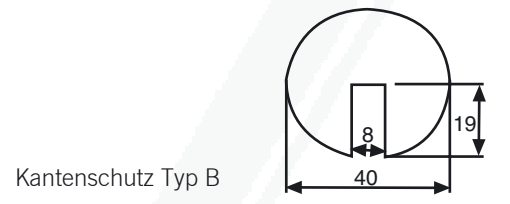
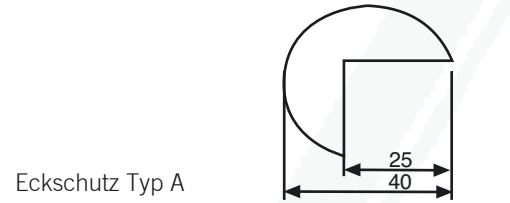

Absperpfosten

Edelstahl

Sperrrelemente

Schranken

Freiraumausstattung

Werkerschutz



Absperrpfosten

Edelstahl

Sperrelemente

Schranken

Freiraumausstattung

Werkerschutz

Absperrpfosten



Edelstahl



Sperrelemente



Schranken



Freiraumausstattung



Werkenschutz



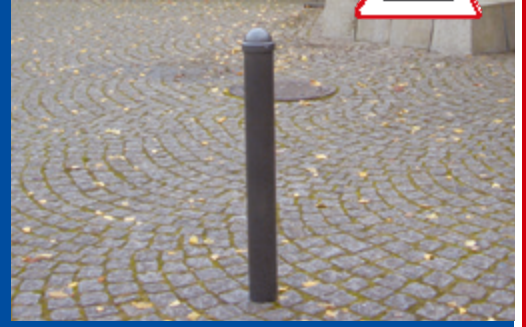

Absperrpfosten



Edelstahl



Sperrelemente



Schranken



Freiraumausstattung



Werkerschutz

