

Ausgabe VII

ENTSORGUNGSPRODUKTE

Professionelle Abfallentsorgung für Außenanlagen

Abfallbehälter | Ascher | Wertstoffsammler | Hundetoiletten



so schön kann sauber sein.

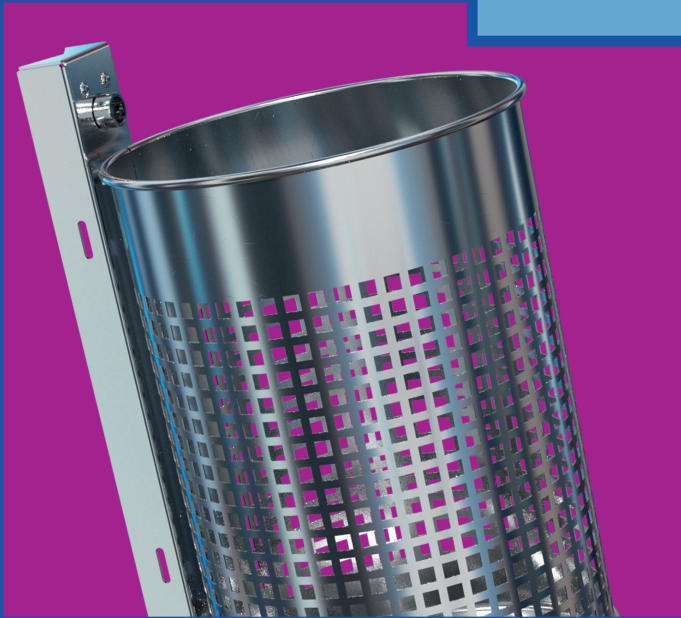

Professionelle Abfallentsorgung für Außenanlagen

Ausgabe VII

ENTSORGUNGSPRODUKTE

Eine saubere Umwelt braucht Ihre Unterstützung.

Mit unseren Entsorgungsprodukten können wir Ihnen dabei helfen, die Natur zu schützen und sauber zu halten. Unsere große Produktvielfalt kombiniert mit edler Optik und hoher Qualität bietet Ihnen die für Sie passenden Artikel.



so schön kann sauber sein



STAND- ABFALLBEHÄLTER



Seite 5



ABFALLBEHÄLTER ZUR WAND- UND PFOSTEN- BEFESTIGUNG



Seite 41



ASCHER



Seite 65



WERTSTOFFSAMMLER



Seite 75



HUNDETOILETTEN



Seite 85



BEFESTIGUNGSTECHNIK UND ZUBEHÖR

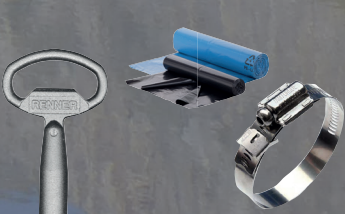

Seite 93

Qualität
made in Germany

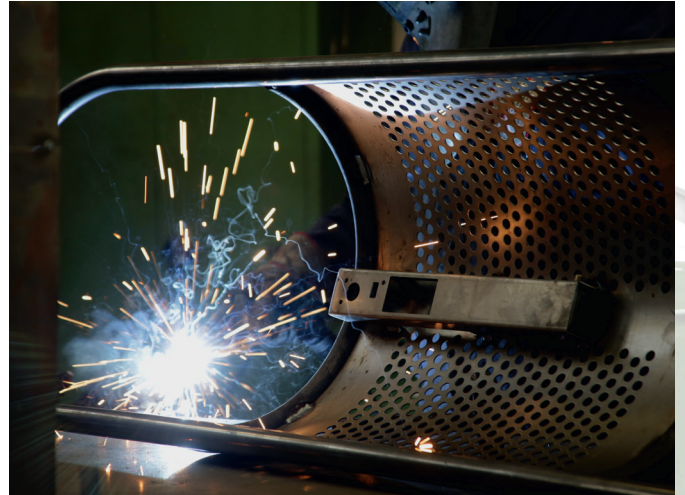
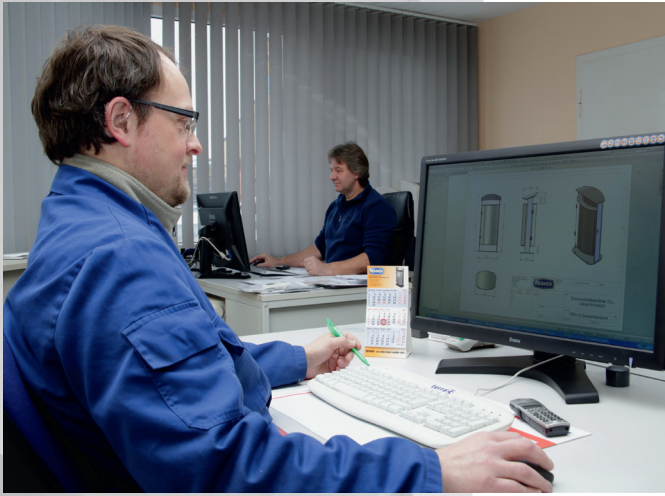



RENNER - Ihr Spezialist für hochwertige Entsorgungsprodukte

Umwelt schützen

Die Welt jeden Tag ein bisschen schöner machen: Das ist unsere Devise für die Gestaltung urbaner Räume. Abfallbehälter von RENNER sehen gut aus und halten Straßen und Grünflächen sauber. Da versteht es sich fast von selbst, dass wir unser Know-How aus dem Bereich Umweltschutz konsequent in der Fertigung und Verwaltung anwenden. Wir gehen behutsam mit den uns zur Verfügung stehenden Ressourcen um.

Die Nutzung von Ökostrom, der Einsatz recyclefähiger Rohstoffe sowie die Anwendung von umweltschonenden Techniken und Verfahren sind nur einige Beispiele dafür.

Innovation erleben

Design trifft Funktion: Perfektion bis ins Detail zeichnet unsere Produkte aus. Von der Produktentwicklung über Konstruktion, Fertigung, Oberflächenveredelung sowie Montage bis zur Auslieferung läuft der gesamte Produktionszyklus am Unternehmensstandort Ahlen ab. Wir verstehen uns dabei als Spezialist für hochwertige Entsorgungsprodukte mit modernsten Produktionsanlagen. Als Fertigungsbetrieb für verzinkte Haushaltswaren gegründet, haben wir uns heute auf die qualitative hochwertige Blechverarbeitung, die Feuerverzinkung gemäß DIN EN ISO 1461 sowie die Pulverbeschichtung spezialisiert. Hier setzen wir eine Pulverbeschichtungsanlage mit modernster IR-Technologie ein. Ein Vorteil für unsere Kunden und unsere Umwelt. Die bewusste Verschmelzung von Tradition und Innovation zählt dabei zu unseren Erfolgsrezepten.

Qualität versprechen

Die Zufriedenheit unserer Kunden hat bei RENNER oberste Priorität. Gelebte Kundenorientierung heißt für uns, erstklassige Produktqualität mit exzellentem Service zu verbinden. Unsere Kunden sind unsere Partner, mit denen wir vertrauensvoll zusammenarbeiten. Dabei sind unsere kompetenten Mitarbeiter der Schlüssel zum Erfolg. Als führender Hersteller von Entsorgungs- und Industrieprodukten sind wir auf nationalen und internationalen Märkten unterwegs. Bei allem globalen Engagement bekennen wir uns zum Standort Deutschland. An unserem Unternehmenssitz in Ahlen entwickeln und fertigen wir unsere Produkte. Seit bald 100 Jahren.

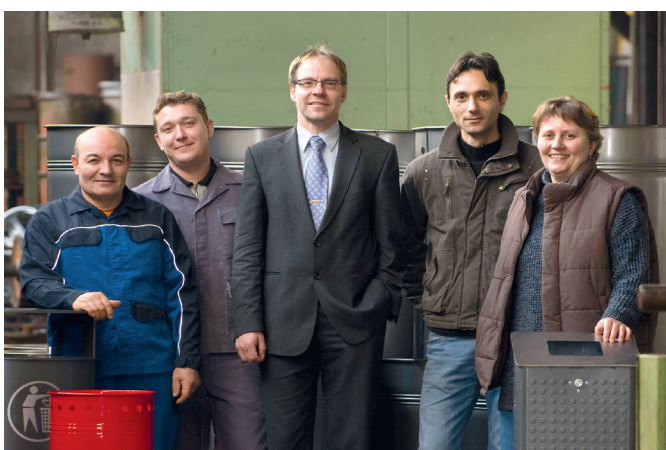
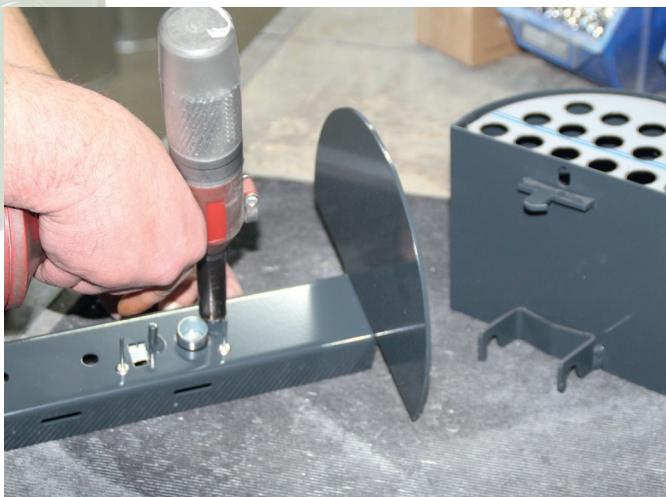



Stand- Abfallbehälter

Unbeschwerte Stunden an der frischen Luft lassen sich am besten in einer gepflegten und sauberen Umgebung genießen.

Unsere Stand-Abfallbehälter leisten einen wichtigen Beitrag für die Sauberkeit im öffentlichen Raum. Die hochentwickelten Produkte vereinen schlichte Eleganz mit verlässlicher Funktion. Neben unseren bewährten Klassikern präsentieren wir eine neue Behälter-Generation für den Einsatz an exponierten Standorten und urbanen Referenzobjekten.

Unsere Produktmerkmale

Form: rund | eckig | oval

- gefertigt aus Stahlblech
- feuerverzinkt gemäß DIN ISO 1461
- auf Wunsch zusätzlich pulverbeschichtet nach RAL und DB
- einfaches und bequemes Handling
- stabile Konstruktion
- zum Aufschrauben oder zum Einbetonieren
- Lieferung inkl. Metall-Dreikantschlüssel

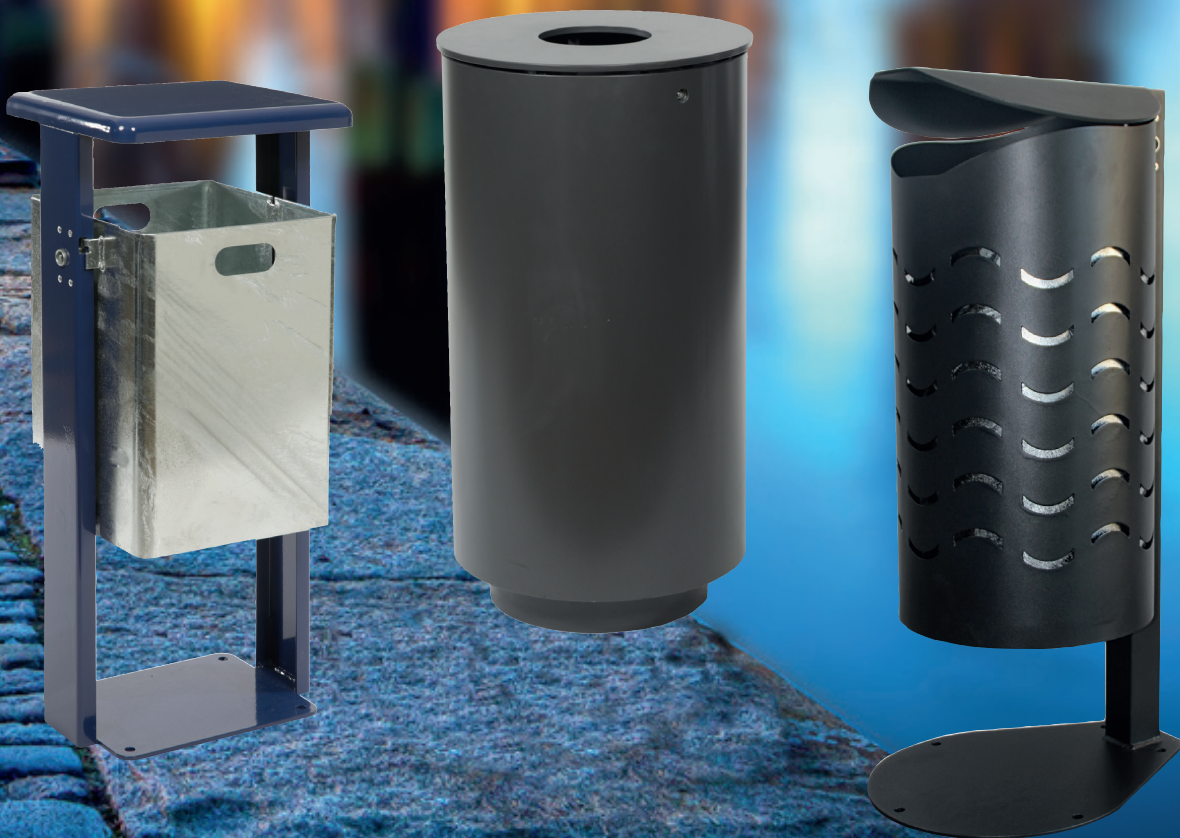

Stand-Abfallbehälter

Modell 7092-00 / 7092-10 Stand-Abfallbehälter mit abgeschrägter Haube



Abb.: 7092-00 in DB 703



Abb.: 7092-10
in DB 703
Seitenansicht



Abb.: 7092-10
in DB 703 geöffnet



Abb.: 7092-10 in DB 703 Ascherdetail

Technische Informationen

Modell	7092-00	7092-10
Ascher	nein	ja
Inhalt ca. (Liter)	70	60
Inhalt Ascher ca. (Liter)	-	10
Gewicht ca. (kg)	53	55
Gesamtmaße ca. (mm)	Höhe: 1.000	Höhe: 1.000
	Breite: 475	Breite: 475
	Tiefe: 340	Tiefe: 340

Material

Behälter	Stahlblech t=2,0 mm	Stahlblech t=2,0 mm
Haube / Ständer	Stahlblech t=8,0 mm	Stahlblech t=8,0 mm
Bodenplatte	Stahlblech t=6,0 mm	Stahlblech t=6,0 mm
Einsatzbehälter	verzinktes Blech t=0,75 mm	verzinktes Blech t=0,75 mm

Ausführung

Ausführung	Bestell-Nr.	Bestell-Nr.
feuerverzinkt	7092-00 FV	7092-10 FV
feuerverzinkt und zusätzlich pulverbeschichtet	7092-00 PB	7092-10 PB

Standardfarben ohne Aufpreis: DB 703, RAL 5013, 6005, 7016.
Sonderfarben gegen Mehrpreis, Farbton bei Bestellung bitte angeben.

Produktinformationen

- sehr stabiler Stand-Abfallbehälter
- vandalismushemmend
- mit Bodenplatte zum Aufschrauben
- Einwurfföffnung 330 x 156 mm bei Modell 7092-00
- Einwurfföffnung 235 x 156 / 118 x 70 mm bei Modell 7092-10
- Dreikantschloss geschützt im Ständer integriert
- Tür wird nach vorn geschwenkt
- stabile Guss-Scharniere halten die Tür am Behälter
- ergonomische Entnahme des Einsatzbehälters

Lieferumfang

- Einsatzbehälter mit 2 Fallgriffen (bei Version mit Ascher mit separatem Ascherschacht)
- Metall-Dreikantschlüssel DK8
- Aufkleber „Saubermännchen“
- Aufkleber „Zigarette“ bei Version mit Ascher

optionaler Lieferumfang

- Aschereinsatz für Modell 7092-10 (Abbildung siehe Seite 101)
Bestell-Nr. 7092-03

Befestigungstechnik und Zubehör

Montagezubehör	ab Seite 94
Sonstiges Zubehör sowie technische Informationen	ab Seite 98

Maße (mm) und Montage

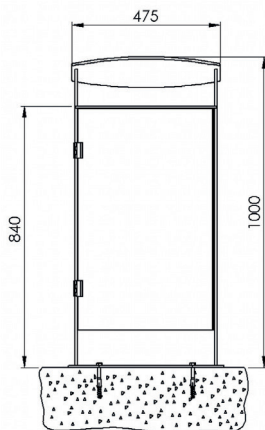

Frontansicht
Ausführung zum Aufschrauben

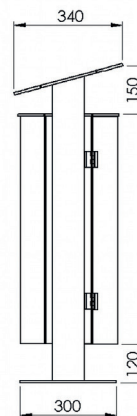

Seitenansicht



Modell 7092-20 / 7092-30 Stand-Abfallbehälter mit abgeschrägter Haube

Technische Informationen

Modell	7092-20	7092-30
Ascher	nein	ja
Inhalt ca. (Liter)	70	60
Inhalt Ascher ca. (Liter)	-	10
Gewicht ca. (kg)	54	56
Gesamtmaße ca. (mm)	Höhe: 1.500 Breite: 475 Tiefe: 340	Höhe: 1.500 Breite: 475 Tiefe: 340

Material		
Behälter	Stahlblech t=2,0 mm	Stahlblech t=2,0 mm
Haube / Ständer	Stahlblech t=8,0 mm	Stahlblech t=8,0 mm
Einsatzbehälter	verzinktes Blech t=0,75 mm	verzinktes Blech t=0,75 mm

Ausführung	Bestell-Nr.	Bestell-Nr.
feuerverzinkt	7092-20 FV	7092-30 FV
feuerverzinkt und zusätzlich pulverbeschichtet	7092-20 PB	7092-30 PB

Standardfarben ohne Aufpreis: DB 703, RAL 5013, 6005, 7016.
Sonderfarben gegen Mehrpreis, Farbton bei Bestellung bitte angeben.

Produktinformationen	
<ul style="list-style-type: none"> • sehr stabiler Stand-Abfallbehälter • vandalismushemmend • mit Ständer zum Einbetonieren • Einwurfföffnung 330 x 156 mm bei Modell 7092-20 • Einwurfföffnung 235 x 156 / 118 x 70 mm bei Modell 7092-30 • Dreikantschloss geschützt im Ständer integriert • Tür wird nach vorn geschwenkt • stabile Guss-Scharniere halten die Tür am Behälter • ergonomische Entnahme des Einsatzbehälters 	

Lieferumfang	
<ul style="list-style-type: none"> • Einsatzbehälter mit 2 Fallgriffen (bei Version mit Ascher mit separatem Ascherschacht) • Metall-Dreikantschlüssel DK8 • Aufkleber „Saubermännchen“ • Aufkleber „Zigarette“ bei Version mit Ascher 	

optionaler Lieferumfang	
<ul style="list-style-type: none"> • Aschereinsatz für Modell 7092-30 (Abbildung siehe Seite 101) 	Bestell-Nr. 7092-03

Befestigungstechnik und Zubehör

Montagezubehör	ab Seite 94
Sonstiges Zubehör sowie technische Informationen	ab Seite 98



Abb.: 7092-20 in DB 703



Abb.: 7092-30 in DB 703 geöffnet



Abb.: 7092-30 in DB 703 Seitenansicht

Maße (mm) und Montage

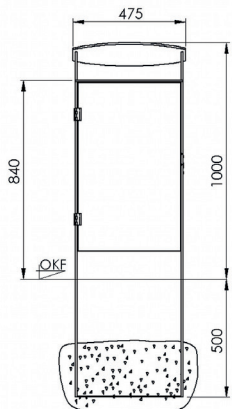

Frontansicht
Ausführung zum Einbetonieren

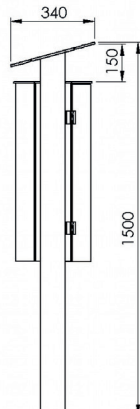

Seitenansicht



Abb.: 7092-30 in DB 703 Ascherdetail

Modell 7092-40 / 7092-50

Stand-Abfallbehälter mit abgeschrägter Haube in Noppenblech-Design



Abb.: 7092-40 in RAL 7021 Feinstruktur



Abb.: 7092-40 in RAL 7021 Feinstruktur
Seitenansicht



Abb.: 7092-50 in RAL 7021 Feinstruktur
geöffnet



Abb.: Einsatzbehälter für
Version 7092-40/60

Technische Informationen

Modell	7092-40	7092-50
Ascher	nein	ja
Inhalt ca. (Liter)	70	60
Inhalt Ascher ca. (Liter)	-	10
Gewicht ca. (kg)	53	55
Gesamtmaße ca. (mm)	Höhe: 1.000	Höhe: 1.000
	Breite: 475	Breite: 475
	Tiefe: 340	Tiefe: 340

Material

Behälter	Stahlblech t=2,0 mm	Stahlblech t=2,0 mm
Haube / Ständer	Stahlblech t=8,0 mm	Stahlblech t=8,0 mm
Bodenplatte	Stahlblech t=6,0 mm	Stahlblech t=6,0 mm
Einsatzbehälter	verzinktes Blech t=0,75 mm	verzinktes Blech t=0,75 mm

Ausführung

Ausführung	Bestell-Nr.	Bestell-Nr.
feuerverzinkt	7092-40 FV	7092-50 FV
feuerverzinkt und zusätzlich pulverbeschichtet	7092-40 PB	7092-50 PB

Standardfarben ohne Aufpreis: DB 703, RAL 5013, 6005, 7016, 7021 Feinstruktur.
Sonderfarben gegen Mehrpreis, Farbton bei Bestellung bitte angeben.

Produktinformationen

- sehr stabiler Stand-Abfallbehälter
- vandalismushemmend
- Behälter in ansprechendem Noppenblech-Design
- mit Bodenplatte zum Aufschauben
- Einwurfföffnung 330 x 156 mm bei Modell 7092-40
- Einwurfföffnung 235 x 156 / 118 x 70 mm bei Modell 7092-50
- Dreikantschloss geschützt im Ständer integriert
- Tür wird nach vorn geschwenkt
- stabile Guss-Scharniere halten die Tür am Behälter
- ergonomische Entnahme des Einsatzbehälters

Lieferumfang

- Einsatzbehälter mit 2 Fallgriffen
(bei Version mit Ascher mit separatem Ascherschacht)
- Metall-Dreikantschlüssel DK8
- Aufkleber „Zigarette“ bei Version mit Ascher

optionaler Lieferumfang

- Aschereinsatz für Modell 7092-50 (Abbildung siehe Seite 101)
Bestell-Nr. 7092-03

Befestigungstechnik und Zubehör

Montagezubehör ab Seite 94

Sonstiges Zubehör sowie
technische Informationen ab Seite 98

Maße (mm) und Montage

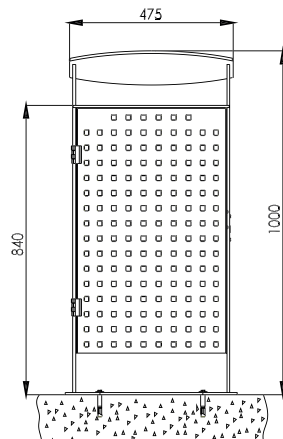

Frontansicht
Ausführung zum Aufschauben

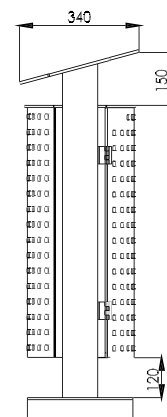

Seitenansicht



Modell 7092-60 / 7092-70

Stand-Abfallbehälter mit abgeschrägter Haube in Noppenblech-Design

Technische Informationen

Modell	7092-60	7092-70
Ascher	nein	ja
Inhalt ca. (Liter)	70	60
Inhalt Ascher ca. (Liter)	-	10
Gewicht ca. (kg)	54	56
Gesamtmaße ca. (mm)	Höhe: 1.500 Breite: 475 Tiefe: 340	Höhe: 1.500 Breite: 475 Tiefe: 340

Material		
Behälter	Stahlblech t=2,0 mm	Stahlblech t=2,0 mm
Haube / Ständer	Stahlblech t=8,0 mm	Stahlblech t=8,0 mm
Einsatzbehälter	verzinktes Blech t=0,75 mm	verzinktes Blech t=0,75 mm

Ausführung	Bestell-Nr.	Bestell-Nr.
feuerverzinkt	7092-60 FV	7092-70 FV
feuerverzinkt und zusätzlich pulverbeschichtet	7092-60 PB	7092-70 PB

Standardfarben ohne Aufpreis: DB 703, RAL 5013, 6005, 7016, 7021 Feinstruktur. Sonderfarben gegen Mehrpreis, Farbton bei Bestellung bitte angeben.

Produktinformationen	
• sehr stabiler Stand-Abfallbehälter	
• vandalismushemmend	
• Behälter in ansprechendem Noppenblech-Design	
• mit Ständer zum Einbetonieren	
• Einwurfföffnung 330 x 156 mm bei Modell 7092-60	
• Einwurfföffnung 235 x 156 / 118 x 70 mm bei Modell 7092-70	
• Dreikantschloss geschützt im Ständer integriert	
• Tür wird nach vorn geschwenkt	
• stabile Guss-Scharniere halten die Tür am Behälter	
• ergonomische Entnahme des Einsatzbehälters	

Lieferumfang	
• Einsatzbehälter mit 2 Fallgriffen (bei Version mit Ascher mit separatem Ascherschacht)	
• Metall-Dreikantschlüssel DK8	
• Aufkleber „Zigarette“ bei Version mit Ascher	

optionaler Lieferumfang	
• Aschereinsatz für Modell 7092-70 (Abbildung siehe Seite 101)	

Befestigungstechnik und Zubehör

Montagezubehör	ab Seite 94
Sonstiges Zubehör sowie technische Informationen	ab Seite 98

Maße (mm) und Montage

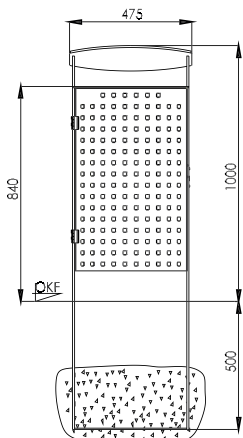

Frontansicht
Ausführung zum Einbetonieren

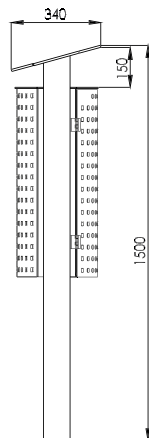

Seitenansicht



Abb.: 7092-70 in RAL 7021 Feinstruktur Ascherdetail



Abb.: 7092-60 in RAL 7021 Feinstruktur



Abb.: Einsatzbehälter für
Version 7092-50/70

Abb.: 7092-70
in RAL 7021 Feinstruktur
Seitenansicht

Modell 7092-80 / 7092-81

Stand-Abfallbehälter mit abgeschrägter Haube und integriertem Beutelspender



Abb.: 7092-80 in RAL 7021 Feinstruktur



Abb.: 7092-80 in RAL 7021 Feinstruktur
Detail



Abb.: Einsatzbehälter für
Version 7092-40/60

Technische Informationen

Modell	7092-80	7092-81
Ascher	nein	ja
Inhalt ca. (Liter)	70	60
Inhalt Ascher ca. (Liter)	-	10
Gewicht ca. (kg)	55	57
Gesamtmaße ca. (mm)	Höhe: 1.000	Höhe: 1.000
	Breite: 475	Breite: 475
	Tiefe: 340	Tiefe: 340

Material

Behälter	Stahlblech t=2,0 mm	Stahlblech t=2,0 mm
Haube / Ständer	Stahlblech t=8,0 mm	Stahlblech t=8,0 mm
Bodenplatte	Stahlblech t=6,0 mm	Stahlblech t=6,0 mm
Einsatzbehälter	verzinktes Blech t=0,75 mm	verzinktes Blech t=0,75 mm

Ausführung

Bestell-Nr.	Bestell-Nr.
7092-80 FV	7092-81 FV
7092-80 PB	7092-81 PB

Standardfarben ohne Aufpreis: DB 703, RAL 5013, 6005, 7016
Sonderfarben gegen Mehrpreis, Farbton bei Bestellung bitte angeben.

Produktinformationen

- sehr stabiler Stand-Abfallbehälter
- vandalismushemmend
- Beutelspender in Tür integriert, Füllvolumen: 250 Stück
- mit Bodenplatte zum Aufschauben
- Einwurfföffnung 330 x 156 mm bei Modell 7092-80
- Einwurfföffnung 235 x 156 / 118 x 70 mm bei Modell 7092-81
- Dreikantschloss geschützt im Ständer integriert
- Tür wird nach vorn geschwenkt
- stabile Guss-Scharniere halten die Tür am Behälter
- ergonomische Entnahme des Einsatzbehälters

Lieferumfang

- Einsatzbehälter mit 2 Fallgriffen (bei Version mit Ascher mit separatem Ascherschacht)
- Metall-Dreikantschlüssel DK8
- inkl. aller Aufkleber

optionaler Lieferumfang

- Aschereinsatz für Modell 7092-81 (Abbildung siehe Seite 101) **Bestell-Nr. 7092-03**
- Kunststoff-Blockrandbeutel, 3 ltr., schwarz, 1 VE à 2.000 Stück Format 250 x 310 mm **Bestell-Nr. 7077-50**

Befestigungstechnik und Zubehör

Montagezubehör	ab Seite 94
Sonstiges Zubehör sowie technische Informationen	ab Seite 98

Maße (mm) und Montage

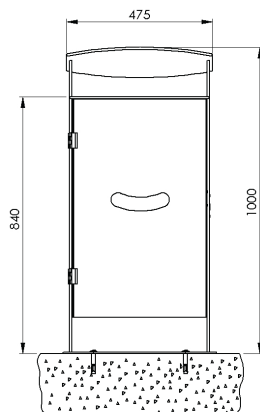

Frontansicht
Ausführung zum Aufschauben

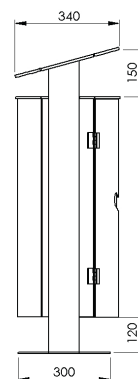

Seitenansicht

Modell 7092-82 / 7092-83

Stand-Abfallbehälter mit abgeschrägter Haube und integriertem Beutelspender

Technische Informationen

Modell	7092-82	7092-83
Ascher	nein	ja
Inhalt ca. (Liter)	70	60
Inhalt Ascher ca. (Liter)	-	10
Gewicht ca. (kg)	54	56
Gesamtmaße ca. (mm)	Höhe: 1.500 Breite: 475 Tiefe: 340	Höhe: 1.500 Breite: 475 Tiefe: 340

Material		
Behälter	Stahlblech t=2,0 mm	Stahlblech t=2,0 mm
Haube / Ständer	Stahlblech t=8,0 mm	Stahlblech t=8,0 mm
Einsatzbehälter	verzinktes Blech t=0,75 mm	verzinktes Blech t=0,75 mm

Ausführung	Bestell-Nr.	Bestell-Nr.
feuerverzinkt	7092-82 FV	7092-83 FV
feuerverzinkt und zusätzlich pulverbeschichtet	7092-82 PB	7092-83 PB

Standardfarben ohne Aufpreis: DB 703, RAL 5013, 6005, 7016
Sonderfarben gegen Mehrpreis, Farbton bei Bestellung bitte angeben.

Produktinformationen	
<ul style="list-style-type: none"> • sehr stabiler Stand-Abfallbehälter • vandalismushemmend • Beutelspender in Tür integriert, Füllvolumen: 250 Stück • mit Ständer zum Einbetonieren • Einwurföffnung 330 x 156 mm bei Modell 7092-82 • Einwurföffnung 235 x 156 / 118 x 70 mm bei Modell 7092-83 • Dreikantschloss geschützt im Ständer integriert • Tür wird nach vorn geschwenkt • stabile Guss-Scharniere halten die Tür am Behälter • ergonomische Entnahme des Einsatzbehälters 	

Lieferumfang	
<ul style="list-style-type: none"> • Einsatzbehälter mit 2 Fallgriffen (bei Version mit Ascher mit separatem Ascherschacht) • Metall-Dreikantschlüssel DK8 • inkl. aller Aufkleber 	

optionaler Lieferumfang	
<ul style="list-style-type: none"> • Aschereinsatz für Modell 7092-83 (Abbildung siehe Seite 101) Bestell-Nr. 7092-03 • Kunststoff-Blockrandbeutel, 3 ltr., schwarz, 1 VE à 2.000 Stück Format 250 x 310 mm Bestell-Nr. 7077-50 	

Befestigungstechnik und Zubehör

Montagezubehör	ab Seite 94
Sonstiges Zubehör sowie technische Informationen	ab Seite 98

Maße (mm) und Montage

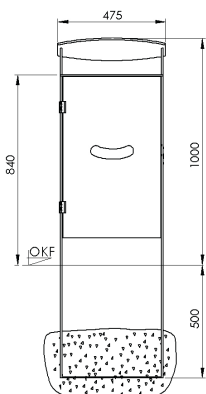

Frontansicht
Ausführung zum Einbetonieren

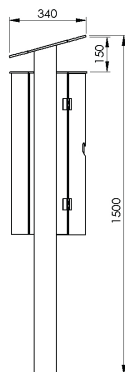

Seitenansicht



Abb.: 7092-70 in RAL 7021 Feinstruktur Ascherdetail



Abb.: 7092-60 in RAL 7016 Feinstruktur



Abb.: Einsatzbehälter für
Version 7092-50/70

Abb.: 7092-82
in RAL 7016
Seitenansicht

Modell 7092-84 / 7092-85

Stand-Abfallbehälter mit abgeschrägter Haube in Noppenblech-Design und integriertem Beutelspender



Abb.: 7092-84
in RAL 7021 Feinstruktur



Abb.: 7092-84
in RAL 7021 Feinstruktur
geöffnet



Abb.: Einsatzbehälter für
Version 7092-40/60

Technische Informationen

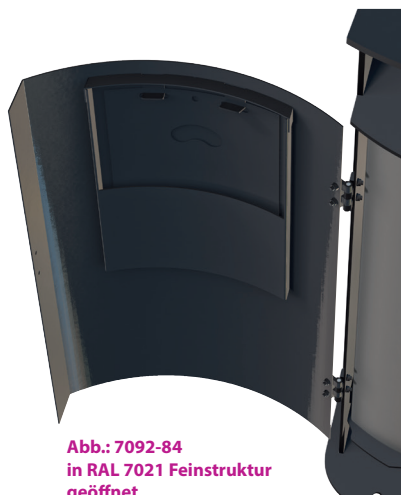
Modell	7092-84	7092-85
Ascher	nein	ja
Inhalt ca. (Liter)	70	60
Inhalt Ascher ca. (Liter)	-	10
Gewicht ca. (kg)	55	57
Gesamtmaße ca. (mm)	Höhe: 1.000	Höhe: 1.000
	Breite: 475	Breite: 475
	Tiefe: 340	Tiefe: 340

Material

Behälter	Stahlblech t=2,0 mm	Stahlblech t=2,0 mm
Haube / Ständer	Stahlblech t=8,0 mm	Stahlblech t=8,0 mm
Bodenplatte	Stahlblech t=6,0 mm	Stahlblech t=6,0 mm
Einsatzbehälter	verzinktes Blech t=0,75 mm	verzinktes Blech t=0,75 mm

Ausführung

Ausführung	Bestell-Nr.	Bestell-Nr.
feuerverzinkt	7092-84 FV	7092-85 FV
feuerverzinkt und zusätzlich pulverbeschichtet	7092-84 PB	7092-85 PB

Standardfarben ohne Aufpreis: DB 703, RAL 5013, 6005, 7016, 7021 Feinstruktur.
Sonderfarben gegen Mehrpreis, Farbton bei Bestellung bitte angeben.

Produktinformationen

- sehr stabiler Stand-Abfallbehälter, vandalismushemmend
- Behälter in ansprechendem Noppenblech-Design
- mit Bodenplatte zum Aufschrauben
- Beutelspender in Tür integriert, Füllvolumen: 250 Stück
- Einwurfföffnung 330 x 156 mm bei Modell 7092-84
- Einwurfföffnung 235 x 156 / 118 x 70 mm bei Modell 7092-85
- Dreikantschloss geschützt im Ständer integriert
- Tür wird nach vorn geschwenkt
- stabile Guss-Scharniere halten die Tür am Behälter
- ergonomische Entnahme des Einsatzbehälters

Lieferumfang

- Einsatzbehälter mit 2 Fallgriffen (bei Version mit Ascher mit separatem Ascherschacht)
- Metall-Dreikantschlüssel DK8
- inkl. aller Aufkleber

optionaler Lieferumfang

- Aschereinsatz für Modell 7092-50 (Abbildung siehe Seite 101) **Bestell-Nr. 7092-03**
- Kunststoff-Blockrandbeutel, 3 ltr., schwarz, 1 VE à 2.000 Stück Format 250 x 310 mm **Bestell-Nr. 7077-50**

Befestigungstechnik und Zubehör

Montagezubehör ab Seite 94

Sonstiges Zubehör sowie technische Informationen ab Seite 98

Maße (mm) und Montage

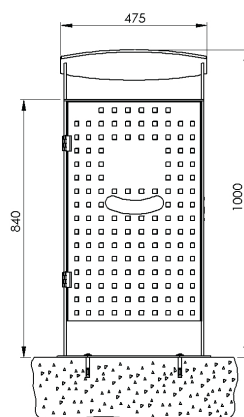

Frontansicht
Ausführung zum Aufschrauben

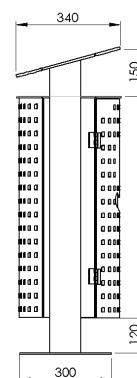

Seitenansicht

Modell 7092-86 / 7092-87

Stand-Abfallbehälter mit abgeschrägter Haube in Noppenblech-Design und integriertem Beutelspender

Technische Informationen

Modell	7092-86	7092-87
Ascher	nein	ja
Inhalt ca. (Liter)	70	60
Inhalt Ascher ca. (Liter)	-	10
Gewicht ca. (kg)	54	56
Gesamtmaße ca. (mm)	Höhe: 1.500 Breite: 475 Tiefe: 340	Höhe: 1.500 Breite: 475 Tiefe: 340

Material	7092-86	7092-87
Behälter	Stahlblech t=2,0 mm	Stahlblech t=2,0 mm
Haube / Ständer	Stahlblech t=8,0 mm	Stahlblech t=8,0 mm
Einsatzbehälter	verzinktes Blech t=0,75 mm	verzinktes Blech t=0,75 mm

Ausführung	Bestell-Nr.	Bestell-Nr.
feuerverzinkt	7092-86 FV	7092-87 FV
feuerverzinkt und zusätzlich pulverbeschichtet	7092-86 PB	7092-87 PB

Standardfarben ohne Aufpreis: DB 703, RAL 5013, 6005, 7016, 7021 Feinstruktur. Sonderfarben gegen Mehrpreis, Farbton bei Bestellung bitte angeben.

Produktinformationen	
• sehr stabiler Stand-Abfallbehälter, vandalismushemmend	
• Behälter in ansprechendem Noppenblech-Design	
• mit Ständer zum Einbetonieren	
• Beutelspender in Tür integriert, Füllvolumen: 250 Stück	
• Einwurföffnung 330 x 156 mm bei Modell 7092-86	
• Einwurföffnung 235 x 156 / 118 x 70 mm bei Modell 7092-87	
• Dreikantschloss geschützt im Ständer integriert	
• Tür wird nach vorn geschwenkt	
• stabile Guss-Scharniere halten die Tür am Behälter	
• ergonomische Entnahme des Einsatzbehälters	

Lieferumfang	
• Einsatzbehälter mit 2 Fallgriffen (bei Version mit Ascher mit separatem Ascherschacht)	
• Metall-Dreikantschlüssel DK8	
• inkl. aller Aufkleber	

optionaler Lieferumfang	
• Aschereinsatz für Modell 7092-70 (Abbildung siehe Seite 101) Bestell-Nr. 7092-03	
• Kunststoff-Blockrandbeutel, 3 ltr., schwarz, 1 VE à 2.000 Stück Format 250 x 310 mm Bestell-Nr. 7077-50	

Befestigungstechnik und Zubehör

Montagezubehör	ab Seite 94
Sonstiges Zubehör sowie technische Informationen	ab Seite 98

Maße (mm) und Montage

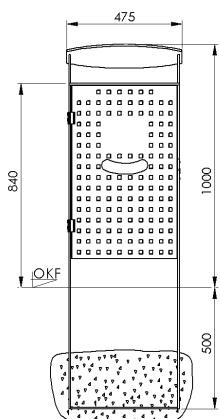

Frontansicht
Ausführung zum Einbetonieren

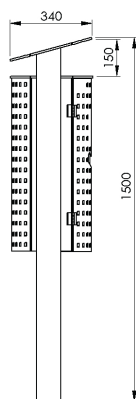

Seitenansicht



Abb.: 7092-86 in RAL 7021 Feinstruktur



Abb.: Einsatzbehälter für
Version 7092-87



Abb.: 7092-87 in RAL 7021 Feinstruktur Ascherdetail

Modell 7092-05

Stand-Abfallbehälter mit abgeschrägter Haube und schwenkbarem Müllsackhalter



Abb.: 7092-05 in DB 703



Abb.: 7092-05 in DB 703 geöffnet



Abb.: 7092-05 in DB 703
Detail schwenkbarer Müllsackhalter

Technische Informationen

Modell	7092-05	
Ausführung	zum Aufschrauben	
Inhalt ca. (Liter)	70	
Gewicht ca. (kg)	51	
Gesamtmaße ca. (mm)	Höhe:	1.000
	Breite:	475
	Tiefe:	340

Material	
Behälter	Stahlblech t=2,0 mm
Haube / Ständer	Stahlblech t=8,0 mm
Bodenplatte	Stahlblech t=6,0 mm
Klemmring	Stahlblech t=3,0 und 4,0 mm

Ausführung	Bestell-Nr.
feuerverzinkt	7092-05 FV
feuerverzinkt und zusätzlich pulverbeschichtet	7092-05 PB

Standardfarben ohne Aufpreis: DB 703, RAL 5013, 6005, 7016.
Sonderfarben gegen Mehrpreis, Farbton bei Bestellung bitte angeben.

Produktinformationen	<ul style="list-style-type: none"> • sehr stabiler Stand-Abfallbehälter • vandalismushemmend • mit Bodenplatte zum Aufschrauben • Einwurfföffnung 330 x 156 mm • Dreikantschloss geschützt im Ständer integriert • Tür wird nach vorn geschwenkt • stabile Guss-Scharniere halten die Tür am Behälter • Abfallsammlung durch nach vorne schwenkbarem und aufklappbarem Müllsackhalter inkl. Klemmring
-----------------------------	---

Lieferumfang	<ul style="list-style-type: none"> • Metall-Dreikantschlüssel DK8 • 1 Müllsack 120 Liter • Aufkleber „Saubermännchen“
---------------------	--

Befestigungstechnik und Zubehör

Montagezubehör	ab Seite 94
Sonstiges Zubehör sowie technische Informationen	ab Seite 98

Maße (mm) und Montage

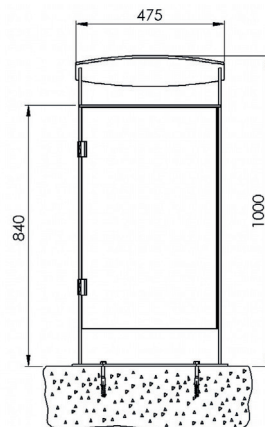

Frontansicht
Ausführung zum Aufschrauben

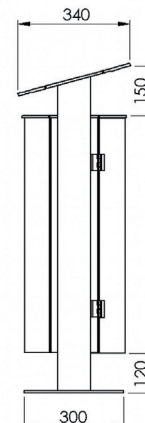

Seitenansicht



Modell 7092-15

Stand-Abfallbehälter mit abgeschrägter Haube und schwenkbarem Müllsackhalter

Technische Informationen

Modell	7092-15	
Ausführung	zum Einbetonieren	
Inhalt ca. (Liter)	70	
Gewicht ca. (kg)	52	
Gesamtmaße ca. (mm)	Höhe:	1.500
	Breite:	475
	Tiefe:	340
Material		
Behälter	Stahlblech t=2,0 mm	
Haube / Ständer	Stahlblech t=8,0 mm	
Klemmring	Stahlblech t=3,0 und 4,0 mm	
Ausführung	Bestell-Nr.	
feuerverzinkt	7092-15 FV	
feuerverzinkt und zusätzlich pulverbeschichtet	7092-15 PB	
Standardfarben ohne Aufpreis: DB 703, RAL 5013, 6005, 7016. Sonderfarben gegen Mehrpreis, Farbton bei Bestellung bitte angeben.		
Produktinformationen	<ul style="list-style-type: none"> • sehr stabiler Stand-Abfallbehälter • vandalismushemmend • mit Ständer zum Einbetonieren • Einwurfföffnung 330 x 156 mm • Dreikantschloss geschützt im Ständer integriert • Tür wird nach vorn geschwenkt • stabile Guss-Scharniere halten die Tür am Behälter • Abfallsammlung durch nach vorne schwenkbarem und aufklappbarem Müllsackhalter inkl. Klemmring 	
Lieferumfang	<ul style="list-style-type: none"> • Metall-Dreikantschlüssel DK8 • 1 Müllsack 120 Liter • Aufkleber „Saubermännchen“ 	



Abb.: 7092-15 in DB 703



Abb.: 7092-15 in DB 703 geöffnet

Befestigungstechnik und Zubehör

Montagezubehör	ab Seite 94
Sonstiges Zubehör sowie technische Informationen	ab Seite 98

Maße (mm) und Montage

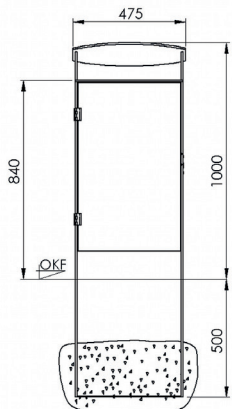

Frontansicht
Ausführung zum Einbetonieren

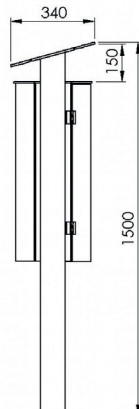

Seitenansicht



Abb.: 7092-15 in DB 703
Detail schwenkbarer Müllsackhalter



INDUSTRIE
PREIS 2012

BEST OF

Modell 7093-00 / 7093-10 Stand-Abfallbehälter mit gewölbter Haube



Abb.: 7093-00 in DB 703



Abb.: 7093-10
in DB 703
Seitenansicht



Abb.: 7093-10
in DB 703 geöffnet



Abb.: 7093-10 in DB 703 Ascherdetail

Technische Informationen

Modell	7093-00	7093-10
Ascher	nein	ja
Inhalt ca. (Liter)	70	60
Inhalt Ascher ca. (Liter)	-	10
Gewicht ca. (kg)	54	56
Gesamtmaße ca. (mm)	Höhe: 1.040	Höhe: 1.040
	Breite: 495	Breite: 495
	Tiefe: 340	Tiefe: 340

Material

Behälter	Stahlblech t=2,0 mm	Stahlblech t=2,0 mm
Haube / Ständer	Stahlblech t=8,0 mm	Stahlblech t=8,0 mm
Bodenplatte	Stahlblech t=6,0 mm	Stahlblech t=6,0 mm
Einsatzbehälter	verzinktes Blech t=0,75 mm	verzinktes Blech t=0,75 mm

Ausführung

Ausführung	Bestell-Nr.	Bestell-Nr.
feuerverzinkt	7093-00 FV	7093-10 FV
feuerverzinkt und zusätzlich pulverbeschichtet	7093-00 PB	7093-10 PB

Standardfarben ohne Aufpreis: DB 703, RAL 5013, 6005, 7016.
Sonderfarben gegen Mehrpreis, Farbton bei Bestellung bitte angeben.

Produktinformationen

- sehr stabiler Stand-Abfallbehälter
- vandalismushemmend
- mit Bodenplatte zum Aufschrauben
- Dreikantschloss geschützt im Ständer integriert
- Einwurföffnung 330 x 156 mm bei Modell 7093-00
- Einwurföffnung 235 x 156 / 118 x 70 mm bei Modell 7093-10
- Tür wird nach vorn geschwenkt
- stabile Guss-Scharniere halten die Tür am Behälter
- ergonomische Entnahme des Einsatzbehälters

Lieferumfang

- Einsatzbehälter mit 2 Fallgriffen (bei Version mit Ascher mit separatem Ascherschacht)
- Metall-Dreikantschlüssel DK8
- Aufkleber „Saubermännchen“
- Aufkleber „Zigarette“ bei Version mit Ascher

optionaler Lieferumfang

- Aschereinsatz für Modell 7093-10 (Abbildung siehe Seite 101)
Bestell-Nr. 7092-03

Befestigungstechnik und Zubehör

Montagezubehör ab Seite 94

Sonstiges Zubehör sowie
technische Informationen ab Seite 98

Maße (mm) und Montage

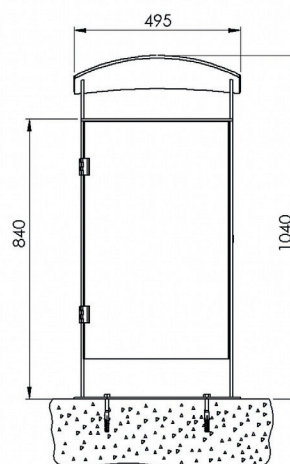

Frontansicht
Ausführung zum Aufschrauben

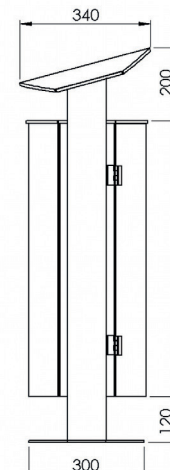

Seitenansicht

Modell 7093-20 / 7093-30 Stand-Abfallbehälter mit gewölbter Haube

Technische Informationen

Modell	7093-20	7093-30
Ascher	nein	ja
Inhalt ca. (Liter)	70	60
Inhalt Ascher ca. (Liter)	-	10
Gewicht ca. (kg)	55	57
Gesamtmaße ca. (mm)	Höhe: 1.540 Breite: 495 Tiefe: 340	Höhe: 1.540 Breite: 495 Tiefe: 340

Material	7093-20	7093-30
Behälter	Stahlblech t=2,0 mm	Stahlblech t=2,0 mm
Haube / Ständer	Stahlblech t=8,0 mm	Stahlblech t=8,0 mm
Einsatzbehälter	verzinktes Blech t=0,75 mm	verzinktes Blech t=0,75 mm

Ausführung	Bestell-Nr.	Bestell-Nr.
feuerverzinkt	7093-20 FV	7093-30 FV
feuerverzinkt und zusätzlich pulverbeschichtet	7093-20 PB	7093-30 PB

Standardfarben ohne Aufpreis: DB 703, RAL 5013, 6005, 7016.
Sonderfarben gegen Mehrpreis, Farbton bei Bestellung bitte angeben.

Produktinformationen	
• sehr stabiler Stand-Abfallbehälter	
• vandalismushemmend	
• mit Ständer zum Einbetonieren	
• Einwurfföffnung 330 x 156 mm bei Modell 7093-20	
• Einwurfföffnung 235 x 156 / 118 x 70 mm bei Modell 7093-30	
• Dreikantschloss geschützt im Ständer integriert	
• Tür wird nach vorn geschwenkt	
• stabile Guss-Scharniere halten die Tür am Behälter	
• ergonomische Entnahme des Einsatzbehälters	

Lieferumfang	
• Einsatzbehälter mit 2 Fallgriffen (bei Version mit Ascher mit separatem Ascherschacht)	
• Metall-Dreikantschlüssel DK8	
• Aufkleber „Saubermännchen“	
• Aufkleber „Zigarette“ bei Version mit Ascher	

optionaler Lieferumfang	
• Aschereinsatz für Modell 7093-30 (Abbildung siehe Seite 101)	

Bestell-Nr. 7092-03

Befestigungstechnik und Zubehör

Montagezubehör	ab Seite 94
Sonstiges Zubehör sowie technische Informationen	ab Seite 98



Abb.: 7093-20 in DB 703



Abb.: 7093-20 in DB 703
Seitenansicht

Abb.: 7093-30 in DB 703 geöffnet

Maße (mm) und Montage

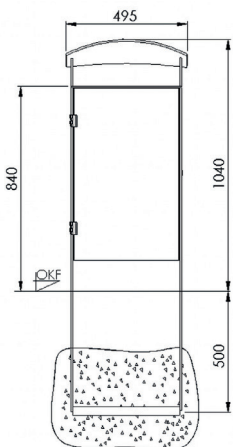

Frontansicht
Ausführung zum Einbetonieren

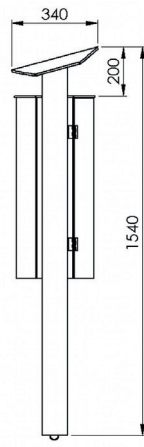

Seitenansicht



Abb.: 7093-30 in DB 703 Ascherdetail

Modell 7705-00, 7705-10, 7705-20, 7705-30 Abfallbehälter mit Pfosten



Abb.: 7705-00 in RAL 7021-Feinstruktur



Abb.: 7705-30
geöffnet
mit Bodenplatte



Abb.: 7705-00
Seitenansicht in
RAL 7021-Feinstruktur

Technische Informationen

Modell	7705-00	7705-10
Ascher	nein	ja
Inhalt ca. (Liter)	60	60
Inhalt Ascher ca. (Liter)	-	3
Gewicht ca. (kg)	39	40
Gesamtmaße ca. (mm)	Höhe: 1.450 Ø: 404 Tiefe: 463	Höhe: 1.450 Ø: 404 Tiefe: 463
Behältermaße ca. (mm)	Ø: 395 Höhe: 705	Ø: 395 Höhe: 705

Material

Behälter	Stahlblech t=2,0 mm	Stahlblech t=2,0 mm
Deckelscheibe	Stahlblech t=6,0 mm	Stahlblech t=6,0 mm
Pfosten	Quadratrohr 60 x 60 x 3 mm	Quadratrohr 60 x 60 x 3 mm
Einsatzbehälter	Stahlblech feuerverz. t=0,75 mm	Stahlblech feuerverz. t=0,75 mm

Ausführung

	Bestell-Nr.	Bestell-Nr.
zum Einbetonieren (Pfosten inkl. Erdanker)	7705-00 PB	7705-10 PB
zum Aufschrauben (mit Bodenplatte)	7705-20 PB	7705-30 PB

Alle Behälter sind jeweils feuerverzinkt und zusätzlich pulverbeschichtet.
Standardfarben ohne Aufpreis: DB 703, RAL 5013, 6005, 7016, 7021-Feinstruktur.
Sonderfarben gegen Mehrpreis, Farbton bei Bestellung bitte angeben.

Produktinformationen

- Rundbehälter mit/ohne Ascher am Quadratrohrpfosten zum Einbetonieren oder zum Aufschrauben
- sehr stabile Konstruktion
- Schwenkachse u. Raster aus Edelstahl
- Einwurfoffnung Ø 150 mm/Ascher Ø 35 mm
- innenliegendes Dreikantschloss
- gelochter Boden für Wasserablauf
- Abfallsammlung mittels feuerverzinktem Einsatzbehälter
- besonders leichte Entleerung, Behälter schwenkt an Gaszugfeder.

Lieferumfang

- Pfosten wie oben beschrieben inkl. Erdanker
- Metall-Dreikantschlüssel DK8
- Einsatzbehälter feuerverzinkt, mit 2 Griffaschen
- bei Modell 7705-10 und 7705-30 Einsatzbehälter mit separatem Ascherschacht

Befestigungstechnik und Zubehör

Montagezubehör ab Seite 94

Sonstiges Zubehör sowie technische Informationen ab Seite 98

Maße (mm) und Montage



Abb.: 7705-00
Detail Gaszugfeder

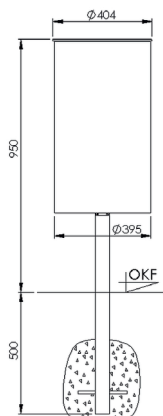

Frontansicht
zum Einbetonieren

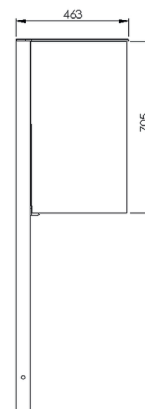

Seitenansicht
zum Einbetonieren

Modell 7706-00, 7706-10, 7706-20, 7706-30 Abfallbehälter mit Pfosten

Technische Informationen

Modell	7706-00	7706-10
Ascher	nein	ja
Inhalt ca. (Liter)	40	40
Inhalt Ascher ca (Liter)	-	3
Gewicht ca. (kg)	33	34
Gesamtmaße ca. (mm)	Höhe: 1.450 Ø: 370 Tiefe: 422	Höhe: 1.450 Ø: 370 Tiefe: 422
Behältermaße ca. (mm)	Ø: 350 Höhe: 705	Ø: 350 Höhe: 705

Material		
Behälter	Stahlblech t=2,0 mm	Stahlblech t=2,0 mm
Deckelscheibe	Stahlblech t=6,0 mm	Stahlblech t=6,0 mm
Pfosten	Quadratrohr 60 x 60 x 3 mm	Quadratrohr 60 x 60 x 3 mm
Einsatzbehälter	Stahlblech feuerverz. t=0,75 mm	Stahlblech feuerverz. t=0,75 mm

Ausführung	Bestell-Nr.	Bestell-Nr.
zum Einbetonieren (Pfosten inkl. Erdanker)	7706-00 PB	7706-10 PB
zum Aufschrauben (mit Bodenplatte)	7706-20 PB	7706-30 PB

Alle Behälter sind jeweils feuerverzinkt und zusätzlich pulverbeschichtet.
Standardfarben ohne Aufpreis: DB 703, RAL 5013, 6005, 7016, 7021-Feinstruktur.
Sonderfarben gegen Mehrpreis, Farbton bei Bestellung bitte angeben.

Produktinformationen	
• Rundbehälter mit/ohne Ascher am Quadratrohrpfosten zum Einbetonieren oder zum Aufschrauben	
• sehr stabile Konstruktion	
• Schwenkachse u. Raster aus Edelstahl	
• Einwurfföffnung Ø 220 x 100 mm/Ascher Ø 35 mm	
• innenliegendes Dreikantschloss	
• gelochter Boden für Wasserablauf	
• Abfallsammlung mittels feuerverzinktem Einsatzbehälter	
• besonders leichte Entleerung, Behälter schwenkt an Gaszugfeder.	

Lieferumfang	
• Pfosten wie oben beschrieben inkl. Erdanker	
• Metall-Dreikantschlüssel DK8	
• Einsatzbehälter feuerverzinkt, mit 2 Griffflaschen	
• bei Modell 7706-10 und 7706-30 Einsatzbehälter mit separatem Ascherschacht	

Befestigungstechnik und Zubehör

Montagezubehör	ab Seite 94
Sonstiges Zubehör sowie technische Informationen	ab Seite 98

Maße (mm) und Montage

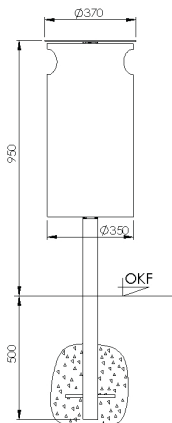

Frontansicht zum Einbetonieren

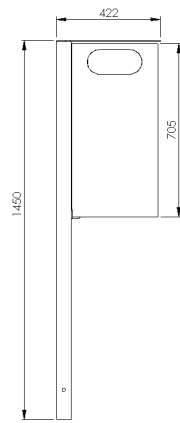

Seitenansicht zum Einbetonieren



Abb.: 7706-00 in RAL 7021-Feinstruktur



Abb.: 7706-30 geöffnet mit Bodenplatte



Abb.: 7706-00 Seitenansicht in Ral 7021-Feinstruktur



Abb.: 7706-00 Detail Gaszugfeder

Modell 7707-00, 7707-10 Abfallbehälter mit Pfosten



Abb.: 7707-00 in RAL 7021-Feinstruktur



Abb.: 7707-10
geöffnet mit Bodenplatte

Abb.: 7707-10
Seitenansicht mit
Bodenplatte



Abb.: 7707-00
Detail Gaszugfeder

Technische Informationen

Modell	7707-00	
Ascher	nein	
Inhalt ca. (Liter)	40	
Gewicht ca. (kg)	35	
Gesamtmaße ca. (mm)	Höhe:	1.450
	Ø:	365
	Tiefe:	438
Behältermaße ca. (mm)	Ø:	350
	Höhe:	710

Material

Behälter	Stahlblech t=2,0 mm
Deckelscheibe	Stahlblech t=6,0 mm
Pfosten	Quadratrohr 60 x 60 x 3 mm
Einsatzbehälter	Stahlblech feuerverzinkt t=0,75 mm

Ausführung

Ausführung	Bestell-Nr.
zum Einbetonieren (Pfosten inkl. Erdanker)	7707-00 PB
zum Aufschrauben (mit Bodenplatte)	7707-10 PB

Alle Behälter sind jeweils feuerverzinkt und zusätzlich pulverbeschichtet.
Standardfarben ohne Aufpreis: DB 703, RAL 5013, 6005, 7016, 7021-Feinstruktur.
Sonderfarben gegen Mehrpreis, Farbton bei Bestellung bitte angeben.

Produktinformationen

- Design Rundbehälter am Quadratrohrpfosten zum Einbetonieren oder zum Aufschrauben
- sehr stabile Konstruktion
- Schwenkachse u. Raster aus Edelstahl
- ansprechendes Design
- Behälter aus Vollblech
- Einwurfföffnung vorn
- innenliegendes Dreikantschloss
- gelochter Boden für Wasserablauf
- Abfallsammlung mittels feuerverzinktem Einsatzbehälter
- besonders leichte Entleerung, Behälter schwenkt an Gaszugfeder

Lieferumfang

- Pfosten wie oben beschrieben inkl. Erdanker
- Metall-Dreikantschlüssel DK8
- Einsatzbehälter feuerverzinkt, mit 2 Griffflaschen

Befestigungstechnik und Zubehör

Montagezubehör ab Seite 94

Sonstiges Zubehör sowie technische Informationen ab Seite 98

Maße (mm) und Montage

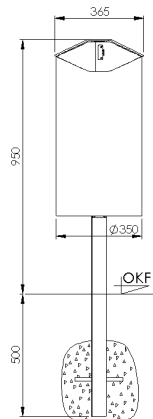

Frontansicht
zum Einbetonieren

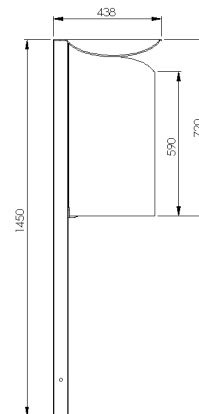

Seitenansicht
zum Einbetonieren

Modell 7707-20, 7707-30 Abfallbehälter mit Pfosten und ansprechendem Wellendesign

Technische Informationen

Modell	7707-20
Ascher	nein
Inhalt ca. (Liter)	40
Gewicht ca. (kg)	34
Gesamtmaße ca. (mm)	Höhe: 1.450 Ø: 365 Tiefe: 438
Behältermaße ca. (mm)	Ø: 350 Höhe: 710
Material	
Behälter	Stahlblech t=2,0 mm
Deckelscheibe	Stahlblech t=6,0 mm
Pfosten	Quadratrohr 60 x 60 x 3 mm
Einsatzbehälter	Stahlblech feuerverzinkt t=0,75 mm
Ausführung	
Bestell-Nr.	
zum Einbetonieren (Pfosten inkl. Erdanker)	7707-20 PB
zum Aufschrauben (mit Bodenplatte)	7707-30 PB
Alle Behälter sind jeweils feuerverzinkt und zusätzlich pulverbeschichtet. Standardfarben ohne Aufpreis: DB 703, RAL 5013, 6005, 7016, 7021-Feinstruktur. Sonderfarben gegen Mehrpreis, Farbton bei Bestellung bitte angeben.	
Produktinformationen	
<ul style="list-style-type: none"> • Design Rundbehälter am Quadratrohrpfosten zum Einbetonieren oder zum Aufschrauben • sehr stabile Konstruktion • Schwenkachse u. Raster aus Edelstahl • ansprechendes Design • Behälter in Wellenoptik • Einwurfföffnung vorn • innenliegendes Dreikantschloss • gelochter Boden für Wasserablauf • Abfallsammlung mittels feuerverzinktem Einsatzbehälter • besonders leichte Entleerung, Behälter schwenkt an Gaszugfeder 	
Lieferumfang	
<ul style="list-style-type: none"> • Pfosten wie oben beschrieben inkl. Erdanker • Metall-Dreikantschlüssel DK8 • Einsatzbehälter feuerverzinkt, mit 2 Griffflaschen 	



Abb.: 7707-20 in RAL 7021-Feinstruktur



Abb.: 7707-20
geöffnet



Abb.: 7707-20
Seitenansicht
in RAL 7021-Feinstruktur

Befestigungstechnik und Zubehör

Montagezubehör	ab Seite 94
Sonstiges Zubehör sowie technische Informationen	ab Seite 98

Maße (mm) und Montage

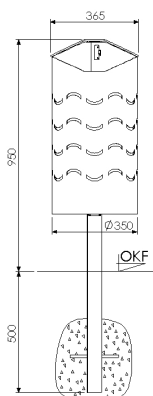

Frontansicht
zum Einbetonieren

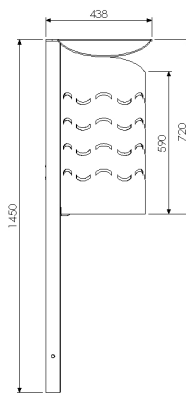

Seitenansicht
zum Einbetonieren



Abb.: 7707-20
Detail Gaszugfeder



Abb.: 7707-20

Modell 7097-00 Schwerer Stand-Abfallbehälter



Abb.: 7097-00 in DB 703



Abb.: 7097-00 in DB 703 geöffnet

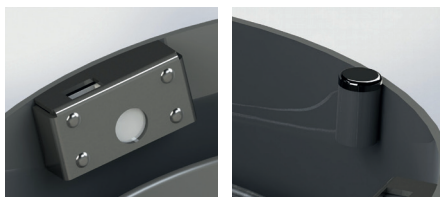

Detail Schlosskasten

Detail Deckelauflage

Technische Informationen

Modell	7097-00	
Ascher	nein	
Inhalt ca. (Liter)	50	
Gewicht (kg)	55	
Gesamtmaße ca. (mm)	Höhe:	780
	Ø:	420

Material

Behälter	Stahlrohr t=5,0 mm
Deckelscheibe	Stahlblech t=8,0 mm
Deckelscharnier	Stahlblech t=6,0 mm
Einsatzbehälter	Stahlblech feuerverzinkt t=0,75 mm

Ausführung

feuerverzinkt und zusätzlich pulverbeschichtet	Bestell-Nr. 7097-00 PB
--	----------------------------------

Standardfarben ohne Aufpreis: DB 703, RAL 5013, 6005, 7016.
Sonderfarben gegen Mehrpreis, Farbton bei Bestellung bitte angeben.

Produktinformationen



- schwerer Stand-Abfallbehälter
- Wandstärke t=5 mm
- vandalismushemmend
- zum Aufschrauben
- Einwurfföffnung Ø 150 mm
- Dreikantschloss von innen vernietet und durch zusätzlichen Schlosskasten geschützt
- Deckel mit stabilem innenliegenden Scharnier
- Kunststoffgleiter für exakte Deckelauflage
- innenliegende Verschluss Technik
- mit gelochtem Boden für den Wasserablauf

Lieferumfang

- Einsatzbehälter feuerverzinkt mit 2 Griffaschen
- Metall-Dreikantschlüssel DK8

Befestigungstechnik und Zubehör

Montagezubehör	ab Seite 94
Sonstiges Zubehör sowie technische Informationen	ab Seite 98

Maße (mm) und Montage

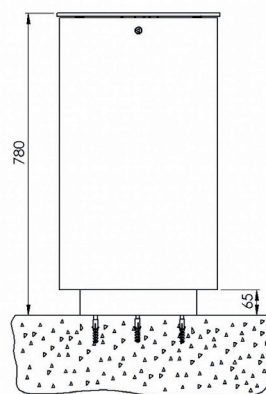

Frontansicht



Seitenansicht



Modell 7097-10 Schwerer Stand-Abfallbehälter inkl. Ascher

Technische Informationen

Modell	7097-10
Ascher	ja
Inhalt ca. (Liter)	45
Inhalt Ascher ca. (Liter)	5
Gewicht (kg)	55
Gesamtmaße ca. (mm)	Höhe: 780 Ø: 420

Material	
Behälter	Stahlrohr t=5,0 mm
Deckelscheibe	Stahlblech t=8,0 mm
Deckelscharnier	Stahlblech t=6,0 mm
Einsatzbehälter	Stahlblech feuerverzinkt t=0,75 mm

Ausführung	Bestell-Nr.
feuerverzinkt und zusätzlich pulverbeschichtet	7097-10 PB

Standardfarben ohne Aufpreis: DB 703, RAL 5013, 6005, 7016.
Sonderfarben gegen Mehrpreis, Farbton bei Bestellung bitte angeben.

Produktinformationen	<ul style="list-style-type: none"> • schwerer Stand-Abfallbehälter • Wandstärke t=5 mm • vandalismushemmend • zum Aufschrauben • Einwurföffnung Ø 150 mm / Ascher Ø 40 mm • Dreikantschloss von innen vernietet und durch zusätzlichen Schlosskasten geschützt • Deckel mit stabilem innenliegenden Scharnier • Kunststoffgleiter für exakte Deckelauflage • innenliegende Verschlusstechnik • mit gelochtem Boden für den Wasserablauf
-----------------------------	---



Lieferumfang	<ul style="list-style-type: none"> • Einsatzbehälter feuerverzinkt mit 2 Griffflaschen und separatem Ascherschacht • Metall-Dreikantschlüssel DK8 • Aufkleber „Zigarette“
---------------------	--



Abb.: 7097-10 in DB 703



Befestigungstechnik und Zubehör

Montagezubehör	ab Seite 94
Sonstiges Zubehör sowie technische Informationen	ab Seite 98



Detail Ascher

Maße (mm) und Montage

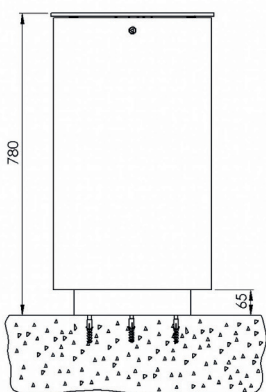

Frontansicht

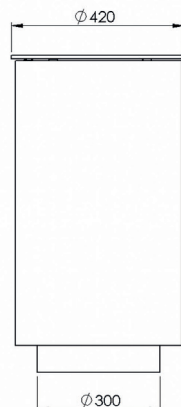

Seitenansicht



Detail Einsatzbehälter

Modell 7039-50 Abfallbehälter mit Pfosten



Abb.: 7039-50 in RAL 7016



Abb.: 7039-50 in RAL 7016 geöffnet



Detail Deckelscharnier und Einsatzbehälter

Technische Informationen

Modell	7039-50	
Ascher	nein	
Inhalt ca. (Liter)	50	
Gewicht ca. (kg)	28	
Gesamtmaße ca. (mm)	Höhe:	1.460
	Ø:	420
	Tiefe:	480
Behältermaße ca. (mm)	Ø:	420
	Höhe:	530

Material

Behälter	Stahlblech t=2,0 mm
Deckelscheibe	Stahlblech t=4,0 mm
Pfosten	Quadratrohr 60 x 60 mm
Einsatzbehälter	Stahlblech feuerverzinkt t=0,75 mm

Ausführung

Ausführung	Bestell-Nr.
feuerverzinkt	7039-50 FV
feuerverzinkt und zusätzlich pulverbeschichtet	7039-50 PB

Standardfarben ohne Aufpreis: DB 703, RAL 5013, 6005, 7016.
Sonderfarben gegen Mehrpreis, Farbton bei Bestellung bitte angeben.

Produktinformationen

- runder Abfallbehälter inkl. Quadratrohrpfosten zum Einbetonieren
- Pfosten zweiteilig (einfache Montage des Erdankers, bequemer Wechsel bei Austausch oder Entfernen des Behälters durch Anschraubflansch)
- auf Wunsch optional mit einteiligem Pfosten erhältlich
- Einwurföffnung Ø 150 mm
- Dreikantschloss von innen vernietet und durch zusätzlichen Schlosskasten geschützt
- Deckel mit stabilem innenliegenden Scharnier
- mit gelochtem Boden für den Wasserablauf
- Abfallsammlung mittels Einsatzbehälter

Lieferumfang

- zweiteiliger Pfosten wie oben beschrieben inkl. Erdanker
- Metall-Dreikantschlüssel DK8

optionaler Lieferumfang

- Einsatzbehälter feuerverzinkt, mit 2 Griffflaschen
Bestell-Nr. 7039-01

Befestigungstechnik und Zubehör

Montagezubehör ab Seite 94

Sonstiges Zubehör sowie technische Informationen ab Seite 98

Maße (mm) und Montage

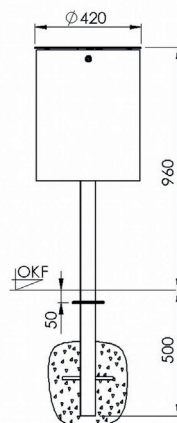

Frontansicht

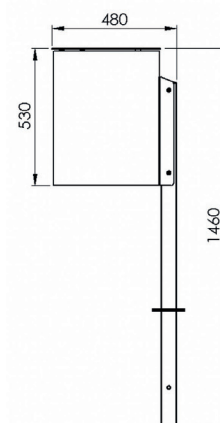

Seitenansicht



Modell 7039-35 EP Abfallbehälter inkl. Ascher mit Pfosten

Technische Informationen

Modell	7039-35 EP	
Ascher	ja	
Behälterkorpus	ungelocht	
Inhalt ca. (Liter)	46,5	
Inhalt Ascher ca. (Liter)	3,5	
Gewicht (kg)	21,5	
Gesamtmaße ca. (mm)	Höhe:	1.500
	Ø:	380
	Tiefe:	460

Material	
Behälter	Stahlblech t=1,25 mm
Deckelscheibe	Edelstahl t=4,0 mm
Pfosten	Quadratrohr 60 x 60 mm

Ausführung	Bestell-Nr.
feuerverzinkt* und zusätzlich pulverbeschichtet	7039-35 EP
* (Behälter und Pfosten)	

Standardfarben ohne Aufpreis: DB 703, RAL 5013, 6005, 7016.
Sonderfarben gegen Mehrpreis, Farbton bei Bestellung bitte angeben.

Produktinformationen	
	<ul style="list-style-type: none"> • Rundbehälter mit Ascher und Quadratrohrpfosten zum Einbetonieren • stabile und verschließbare Deckelscheibe aus Edelstahl, glasperlengestrahlt und elektroliert • optimaler Korrosionsschutz im Einwurf- und Ascherbereich • Einwurföffnung Ø 150 mm / Ascher Ø 40 mm • innenliegendes Dreikant-Hakenschluss • mit gelochtem Boden für den Wasserablauf • Abfallsammlung mittels Einsatzbehälter

Lieferumfang	
	<ul style="list-style-type: none"> • Einsatzbehälter feuerverzinkt mit separatem Ascherschacht • Quadratrohrpfosten inkl. Erdanker • Metall-Dreikantschlüssel DK8 • Aufkleber „Zigarette“

Befestigungstechnik und Zubehör

Montagezubehör	ab Seite 94
Sonstiges Zubehör sowie technische Informationen	ab Seite 98

Maße (mm) und Montage

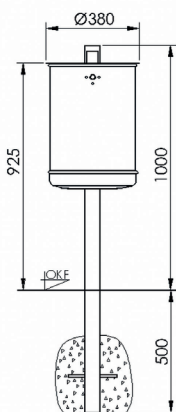

Frontansicht

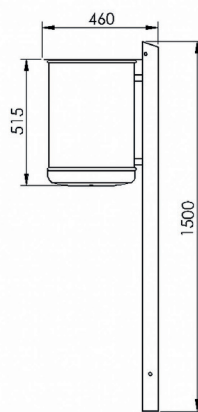

Seitenansicht



Abb.: 7039-35 EP in RAL 7016



Abb.: 7039-35 EP
Detail Einsatzbehälter



Abb.: 7039-35 EP in DB 703 Ascherdetail

Modell 7038-15 / 7039-15 Abfallbehälter mit Pfosten



Abb.: 7038-15 in DB 703
inkl. optionalem Einsatzbehälter 7038-01

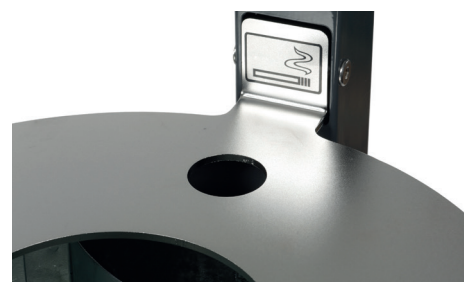

Abb.: 7038-15
in DB 703 geöffnet



Abb.: 7038-15
in DB 703

Technische Informationen

Modell	7038-15	7039-15
Ascher	nein	nein
Behälterkorpus	ungelocht	ungelocht
Inhalt ca. (Liter)	35	50
Gewicht (kg)	13,5	15,5
Gesamtmaße ca. (mm)	Höhe: 1.500 Ø: 340 Tiefe: 420	Höhe: 1.500 Ø: 380 Tiefe: 460

Material

Behälter	Stahlblech t=1,25 mm	Stahlblech t=1,25 mm
Deckelscheibe	Stahlblech t=4,0 mm	Stahlblech t=4,0 mm
Pfosten	Quadratrohr 60 x 60 mm	Quadratrohr 60 x 60 mm

Ausführung

Ausführung	Bestell-Nr.	Bestell-Nr.
feuerverzinkt	7038-15 FV	7039-15 FV
feuerverzinkt und zusätzlich pulverbeschichtet	7038-15 PB	7039-15 PB

Standardfarben ohne Aufpreis: DB 703, RAL 5013, 6005, 7016.
Sonderfarben gegen Mehrpreis, Farbton bei Bestellung bitte angeben.

Produktinformationen

- klassischer Rundbehälter mit Quadratrohrpfosten zum Einbetonieren
- stabile und verschließbare Deckelscheibe
- Einwurfföffnung Ø 150 mm
- innenliegendes Dreikant-Hakens Schloss
- mit gelochtem Boden für den Wasserablauf
- Abfallsammlung mittels Einsatzbehälter oder Kunststoff-Müllsack

Lieferumfang

- Quadratrohrpfosten inkl. Erdanker
- Metall-Dreikantschlüssel DK8

optionaler Lieferumfang

- Einsatzbehälter feuerverzinkt, mit 2 Griffaschen
Bestell-Nr. 7038-01 (35 ltr.)
Bestell-Nr. 7039-01 (50 ltr.)

Befestigungstechnik und Zubehör

Montagezubehör	ab Seite 94
Sonstiges Zubehör sowie technische Informationen	ab Seite 98

Maße (mm) und Montage

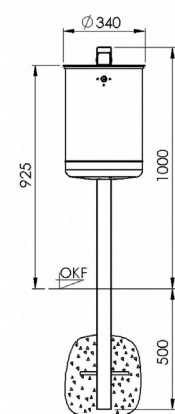

7038-15 Frontansicht

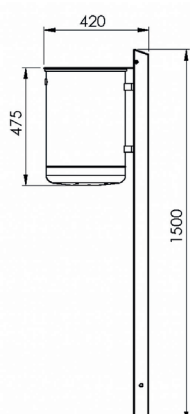

7038-15 Seitenansicht

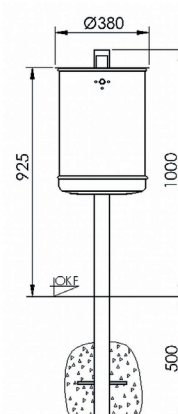

7039-15 Frontansicht

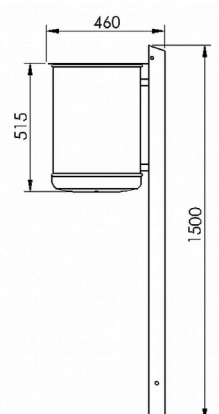

7039-15 Seitenansicht

Modell 7038-00 / 7039-00 Abfallbehälter mit Pfosten

Technische Informationen

Modell	7038-00	7039-00
Ascher	nein	nein
Behälterkorpus	gelocht	gelocht
Inhalt ca. (Liter)	35	50
Gewicht (kg)	13,5	15,5
Gesamtmaße ca. (mm)	Höhe: 1.500 Ø: 340 Tiefe: 420	Höhe: 1.500 Ø: 380 Tiefe: 460

Material		
Behälter	Stahlblech t=1,25 mm	Stahlblech t=1,25 mm
Deckelscheibe	Stahlblech t=4,0 mm	Stahlblech t=4,0 mm
Pfosten	Quadratrohr 60 x 60 mm	Quadratrohr 60 x 60 mm

Ausführung	Bestell-Nr.	Bestell-Nr.
feuerverzinkt	7038-00 FV	7039-00 FV
feuerverzinkt und zusätzlich pulverbeschichtet	7038-00 PB	7039-00 PB

Standardfarben ohne Aufpreis: DB 703, RAL 5013, 6005, 7016.
Sonderfarben gegen Mehrpreis, Farbton bei Bestellung bitte angeben.

Produktinformationen	
	<ul style="list-style-type: none"> klassischer Rundbehälter mit Quadratrohrpfosten zum Einbetonieren stabile und verschließbare Deckelscheibe Einwurföffnung Ø 150 mm innenliegendes Dreikant-Hakenschluss mit gelochtem Boden für den Wasserablauf Abfallsammlung mittels Einsatzbehälter oder Kunststoff-Müllsack

Lieferumfang	
	<ul style="list-style-type: none"> Quadratrohrpfosten inkl. Erdanker Metall-Dreikantschlüssel DK8

optionaler Lieferumfang	
	<ul style="list-style-type: none"> Einsatzbehälter feuerverzinkt, mit 2 Griffflaschen Bestell-Nr. 7038-01 (35 ltr.) Bestell-Nr. 7039-01 (50 ltr.)

Befestigungstechnik und Zubehör

Montagezubehör	ab Seite 94
Sonstiges Zubehör sowie technische Informationen	ab Seite 98



Abb.: 7039-00 in RAL 7016
inkl. optionalem Einsatzbehälter 7039-01



Abb.: 7039-00
in RAL 7016

Abb.: 7039-00
in RAL 7016 geöffnet

Maße (mm) und Montage

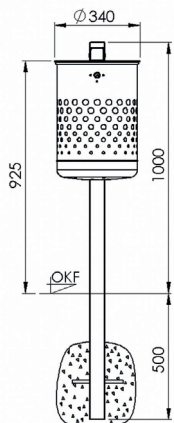

7038-00 Frontansicht

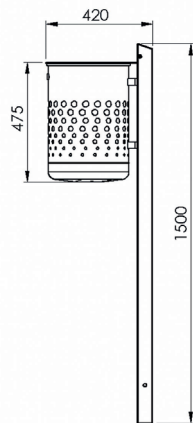

7038-00 Seitenansicht

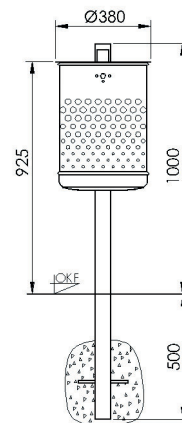

7039-00 Frontansicht

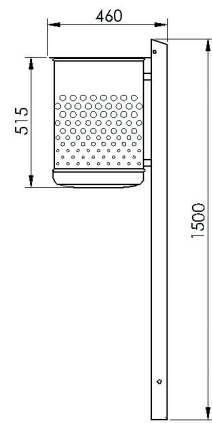

7039-00 Seitenansicht

Modell 7029-21 / 7029-31 Stand-Abfallbehälter mit Halbkugelhaube



Abb.: 7029-21 in DB 703



Abb.: 7029-31 in RAL 5013



Abb.: 7029-31 in RAL 5013 Detail Haube

Technische Informationen

Modell	7029-21	7029-31
Ascher	nein	nein
Behälterkorpus	ungelocht	gelocht
Inhalt ca. (Liter)	40	40
Gewicht ca. (kg)	18	18
Gesamtmaße ca. (mm)	Höhe: 1.230 Breite: 415 Tiefe: 300	Höhe: 1.230 Breite: 415 Tiefe: 300
Behältermaße ca. (mm)	Ø: 300 Höhe: 585	Ø: 300 Höhe: 585

Material

Behälter	Stahlblech t=1,25 mm	Stahlblech t=1,25 mm
Haube	Stahlblech t=2,0 mm	Stahlblech t=2,0 mm
Rundrohr-Ständer	Stahlrohr Ø 42 mm	Stahlrohr Ø 42 mm

Ausführung

Ausführung	Bestell-Nr.	Bestell-Nr.
feuerverzinkt	7029-21 FV	7029-31 FV
feuerverzinkt und zusätzlich pulverbeschichtet	7029-21 PB	7029-31 PB

Standardfarben ohne Aufpreis: DB 703, RAL 5013, 6005, 7016.
Sonderfarben gegen Mehrpreis, Farbton bei Bestellung bitte angeben.

Produktinformationen

- stabiler Stand-Abfallbehälter
- Standard-Lieferversion zum Aufschrauben, Lieferversion zum Einbetonieren siehe optionaler Lieferumfang
- mit Halbkugel-Haube
- Abfallbehälter durch Dreikantschloss gesichert, zur Entleerung schwenk- und abnehmbar
- mit gelochtem Boden für den Wasserablauf

Lieferumfang

- Metall-Dreikantschlüssel DK8

optionaler Lieferumfang

- Sockel zum Einbetonieren (inkl. Befestigungsmaterial)
Bestell-Nr. 7029-40

Befestigungstechnik und Zubehör

Montagezubehör	ab Seite 94
Sonstiges Zubehör sowie technische Informationen	ab Seite 98

Maße (mm) und Montage

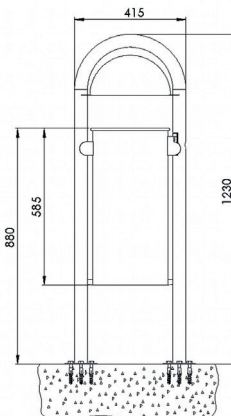

Frontansicht
Ausführung zum Aufschrauben

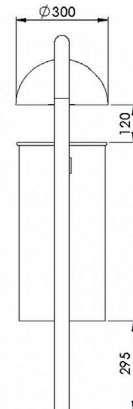

Seitenansicht



Modell 7029-20 / 7029-30 Stand-Abfallbehälter mit integriertem Ascher

Technische Informationen

Modell	7029-20	7029-30
Ascher	ja	ja
Behälterkorpus	ungelocht	gelocht
Inhalt ca. (Liter)	40	40
Inhalt Ascher ca. (Liter)	4,5	4,5
Gewicht ca. (kg)	19	19
Gesamtmaße ca. (mm)	Höhe: 1.230 Breite: 415 Tiefe: 300	Höhe: 1.230 Breite: 415 Tiefe: 300
Behältermaße ca. (mm)	Ø: 300 Höhe: 585	Ø: 300 Höhe: 585

Material		
Behälter	Stahlblech t=1,25 mm	Stahlblech t=1,25 mm
Haube	Stahlblech t=2,0 mm	Stahlblech t=2,0 mm
Rundrohr-Ständer	Stahlrohr Ø 42 mm	Stahlrohr Ø 42 mm

Ausführung	Bestell-Nr.	Bestell-Nr.
feuerverzinkt	7029-20 FV	7029-30 FV
feuerverzinkt und zusätzlich pulverbeschichtet	7029-20 PB	7029-30 PB

Standardfarben ohne Aufpreis: DB 703, RAL 5013, 6005, 7016.
Sonderfarben gegen Mehrpreis, Farbton bei Bestellung bitte angeben.

Produktinformationen	
• stabiler Stand-Abfallbehälter	
• Standard-Lieferversion zum Aufschauben, Lieferversion zum Einbetonieren siehe optionaler Lieferumfang	
• mit integriertem Ascher in der Halbkugel-Haube, Entleerung durch Klappboden	
• Ascher Ø 32 mm	
• Abfallbehälter durch Dreikantschloss gesichert, zur Entleerung schwenk- und abnehmbar	
• mit gelochtem Boden für den Wasserablauf	

Lieferumfang	
• Metall-Dreikantschlüssel DK8	
• Aufkleber „Zigarette“	

optionaler Lieferumfang	
• Sockel zum Einbetonieren (inkl. Befestigungsmaterial) Bestell-Nr. 7029-40	

Befestigungstechnik und Zubehör

Montagezubehör	ab Seite 94
Sonstiges Zubehör sowie technische Informationen	ab Seite 98

Maße (mm) und Montage

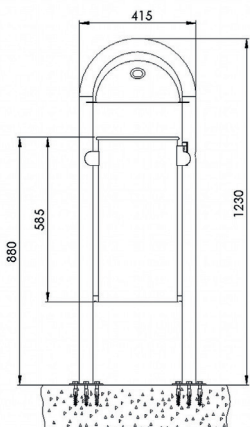

Frontansicht
Ausführung zum Aufschauben

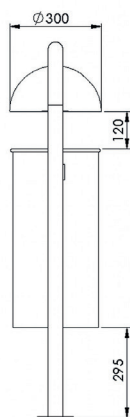

Seitenansicht



Abb.: 7029-30 in RAL 5013



Abb.: 7029-20
in DB 703

Abb.: 7029-20
in DB 703



Abb.: 7029-20 Ascher mit verschließbarem Klappboden

Modell 7759-00 / 7759-10 Stand-Abfallbehälter



Abb.: 7759-00 in DB 703



Abb.: 7759-00
in DB 703



Abb.: 7759-10
in DB 703



Abb.: 7759-00 / 10 Detail Dreikantschloss

Technische Informationen

Modell	7759-00	7759-10
Ascher	nein	nein
Inhalt ca. (Liter)	70	70
Gewicht ca. (kg)	36	39,5
Gesamtmaße ca. (mm)	Höhe: 995 Breite: 435 Tiefe: 295	Höhe: 995 Breite: 435 Tiefe: 295

Material

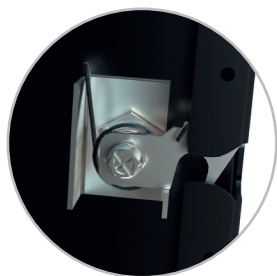
	7759-00	7759-10
Seitenverkleidung	verz. Stahlblech t=2,0 mm	verz. Stahlblech t=2,0 mm
Rückwand, Tür	verz. Stahlblech t=1,5 mm	verz. Stahlblech t=1,5 mm
Haube, Einwurf, Boden	Stahlblech t=4,0 mm	Stahlblech t=4,0 mm
Einsatzbehälter	—	verz. Stahlblech t=0,75 mm
Müllsackhalter, schwenkbar	Flachstahl 20 x 4 mm	—

Ausführung

	Bestell-Nr.	Bestell-Nr.
feuerverzinkt* und zusätzlich pulverbeschichtet *(Haube, Einwurf, Boden)	7759-00 PB	7759-10 PB

Standardfarben ohne Aufpreis: DB 703, RAL 5013, 6005, 7016.

Sonderfarben gegen Mehrpreis, Farbton bei Bestellung bitte angeben.

Produktinformationen

- formschöner Stand-Abfallbehälter
- zum Aufschrauben
- Einwurföffnung 300 x 110 mm
- Dreikantschloss geschützt in der Seitenverkleidung integriert
- Tür wird nach vorn geschwenkt
- stabiles Scharnierband hält die Tür am Behälter
- Abfallsammlung durch Müllsackhalter bei Modell 7759-00 oder durch Einsatzbehälter bei Modell 7759-10

Lieferumfang

- Müllsackhalter, schwenkbar bei Modell 7759-00
- Einsatzbehälter mit 2 Fallgriffen bei Modell 7759-10
- Metall-Dreikantschlüssel DK8
- 1 Müllsack 120 Liter bei Modell 7759-00

Befestigungstechnik und Zubehör

Montagezubehör ab Seite 94

Sonstiges Zubehör sowie technische Informationen ab Seite 98

Maße (mm) und Montage

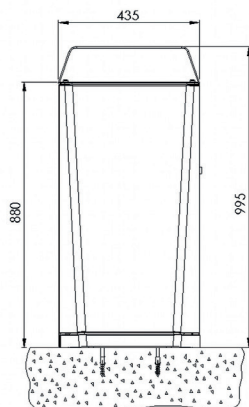

Frontansicht
Ausführung zum Aufschrauben

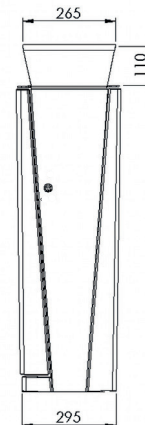

Seitenansicht

Der Vertrieb für die Niederlande ist exklusiv geregelt.
Weitere Informationen erhalten Sie durch uns.

Modell 7031-52 / 7031-62 Stand-Abfallbehälter mit Ascher

Technische Informationen

Modell	7031-52	7031-62
Ausführung	zum Einbetonieren	zum Aufschrauben
Ascher	ja	ja
Inhalt ca. (Liter)	50	50
Inhalt Ascher ca. (Liter)	7,5	7,5
Gewicht ca. (kg)	32	37
Gesamtmaße ca. (mm)	Höhe: 1.855 Breite: 480 Tiefe: 445	Höhe: 1.355 Breite: 480 Tiefe: 445
Behältermaße ca. (mm)	Ø: 360 Höhe: 590	Ø: 360 Höhe: 590

Material		
Behälter	Stahlblech t=1,25 mm	Stahlblech t=1,25 mm
Rückwand	Stahlblech t=2,0 mm	Stahlblech t=2,0 mm
Haube	Stahlblech t=3,0 mm	Stahlblech t=3,0 mm
Ascher	Stahlblech t=2,0 mm	Stahlblech t=2,0 mm
Rundrohr-Ständer	Stahlrohr Ø 33,7 mm	Stahlrohr Ø 33,7 mm
Bodenplatte	—	Stahlblech t=6,0 mm

Ausführung	Bestell-Nr.	Bestell-Nr.
feuerverzinkt	7031-52 FV	7031-62 FV
feuerverzinkt und zusätzlich pulverbeschichtet	7031-52 PB	7031-62 PB

Standardfarben ohne Aufpreis: DB 703, RAL 5013, 6005, 7016.
Sonderfarben gegen Mehrpreis, Farbton bei Bestellung bitte angeben.

Produktinformationen	
• stabiler Stand-Abfallbehälter mit Ascher und Haube	
• Abfallbehälter durch Rückwand geschützt	
• Dreikantschloss für Abfallbehälter in Profilschiene integriert	
• Behälter zur Entleerung schwenk- und abnehmbar	
• Ascherentleerung durch Klappboden	
• mit gelochtem Boden für den Wasserablauf	

Lieferumfang	
• Metall-Dreikantschlüssel DK8	

Befestigungstechnik und Zubehör

Montagezubehör	ab Seite 94
Sonstiges Zubehör sowie technische Informationen	ab Seite 98



Abb.: 7031-62 in DB 703



Abb.: 7031-52 Detail Ascher

Maße (mm) und Montage

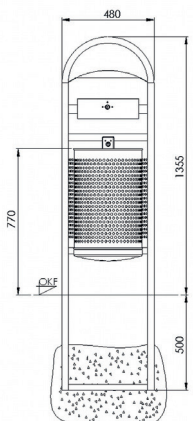

7031-52 Frontansicht
Ausführung zum Einbetonieren

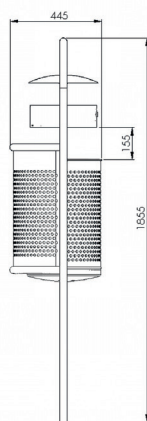

7031-52
Seitenansicht

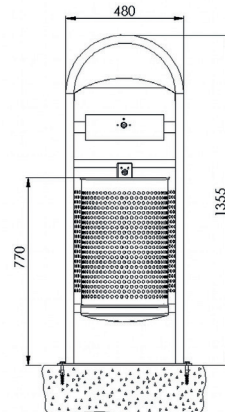

7031-62 Frontansicht
Ausführung zum Aufschrauben

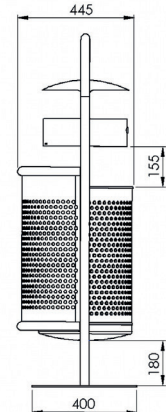

7031-62
Seitenansicht

Modell 7700-10 Stand-Abfallbehälter



Abb.: 7700-10 in RAL 9005 (Sonderfarbe)



Abb.: 7700-10 geöffnet und Detail Müllsackhalter

Technische Informationen

Modell	7700-10	
Ascher	nein	
Behälter Korpus	gelocht	
Inhalt ca. (Liter)	90	
Gewicht ca. (kg)	32	
Gesamtmaße ca. (mm)	Höhe:	1.080
	Breite:	410
	Tiefe:	410

Material	
Korpus	verz. Stahlblech t=2,0 mm
Haube	Stahlblech t=3,0 mm
Sockel	Stahlblech t=4,0 mm
Müllsackhalter inkl. Klemmring	Flachstahl 20x4 mm

Ausführung	Bestell-Nr.
feuerverzinkt * und zusätzlich pulverbeschichtet	7700-10 PB
* (Haube und Sockel)	

Standardfarben ohne Aufpreis: DB 703, RAL 5013, 6005, 7016.
Sonderfarben gegen Mehrpreis, Farbton bei Bestellung bitte angeben.

Produktinformationen	<ul style="list-style-type: none"> • Stand-Abfallbehälter mit gerundeter Haube • zum Aufschrauben • Dreikantschloss geschützt in der Seitenverkleidung integriert • Tür wird nach vorn geschwenkt • Abfallsammlung durch nach vorn schwenkbaren Müllsackhalter inkl. Klemmring • passend für KST-Müllsäcke 70-120 L
-----------------------------	---

Lieferumfang	<ul style="list-style-type: none"> • Müllsackhalter, schwenkbar • Metall-Dreikantschlüssel DK8 • 1 Müllsack 120 Liter
---------------------	--

Befestigungstechnik und Zubehör

Montagezubehör	ab Seite 94
Sonstiges Zubehör sowie technische Informationen	ab Seite 98

Maße (mm) und Montage

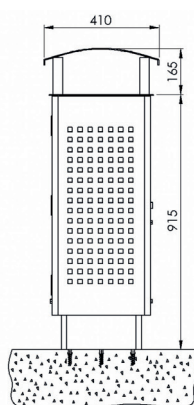

Frontansicht

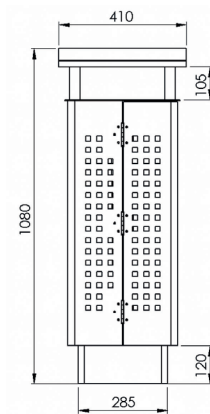

Seitenansicht



Modell 7094-00 Stand-Abfallbehälter

Technische Informationen

Modell	7094-00	
Ascher	nein	
Inhalt ca. (Liter)	60	
Gewicht (kg)	29	
Gesamtmaße ca. (mm)	Höhe:	1.000
	Ø	415
Material		
Behälter	Stahlblech t=2,0 mm	
Haube	Stahlblech t=2,0 mm	
Einsatzbehälter	Stahlblech feuerverzinkt t=0,75 mm	
Ausführung		
Bestell-Nr.		
feuerverzinkt und zusätzlich pulverbeschichtet	7094-00 PB	
Standardfarben ohne Aufpreis: DB 703, RAL 5013, 6005, 7016. Sonderfarben gegen Mehrpreis, Farbton bei Bestellung bitte angeben.		
Produktinformationen		
	<ul style="list-style-type: none"> runder Stand-Abfallbehälter mit 4 Einwurföffnungen (120 x 185 mm) zum Aufschrauben vandalismushemmende Haube aus 2 mm Stahlblech stabile Guss-Scharniere halten die Tür am Behälter ergonomische Entnahme des Einsatzbehälters 	
Lieferumfang		
	<ul style="list-style-type: none"> Einsatzbehälter feuerverzinkt mit 2 Fallgriffen Metall-Dreikantschlüssel DK8 Aufkleber „Saubermännchen“ 	



Abb.: 7094-00 in DB 703

Befestigungstechnik und Zubehör

Montagezubehör	ab Seite 94
Sonstiges Zubehör sowie technische Informationen	ab Seite 98



Abb.: 7094-00 geöffnet inkl. Einsatzbehälter

Maße (mm) und Montage

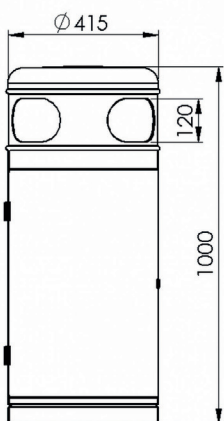

Frontansicht

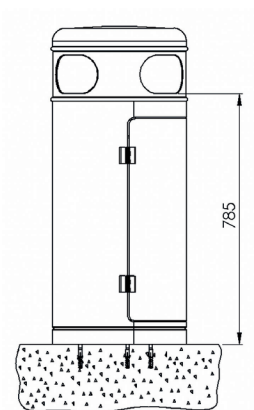

Seitenansicht



Abb.: 7094-00 in DB 703 Detail Bodenbefestigung



Modell 7083-30 / 7083-40 Rechteck-Standabfallbehälter



Abb.: 7083-30 PB in DB 703



Abb.: 7083-30 PB
in RAL 5013



Abb.: 7083-30 PV,
Ständer in RAL 5013

Technische Informationen

Modell	7083-30	7083-40
Ausführung	zum Aufschrauben	zum Einbetonieren
Ascher	nein	nein
Inhalt ca. (Liter)	40	40
Gewicht (kg)	23	22
Gesamtmaße ca. (mm)	Höhe: 885 Breite: 370 Tiefe: 320	Höhe: 1.285 Breite: 370 Tiefe: 320
Behältermaße ca. (mm)	Höhe: 440 Breite: 310 Tiefe: 310	Höhe: 440 Breite: 310 Tiefe: 310

Material

Behälter	Stahlblech t=1,5 mm	Stahlblech t=1,5 mm
Haube / Ständer	Stahlblech t=3,0 mm	Stahlblech t=3,0 mm
Bodenplatte	Stahlblech t=6,0 mm	—

Ausführung

	Bestell-Nr.	Bestell-Nr.
feuerverzinkt	7083-30 FV	7083-40 FV
feuerverzinkt und Ständer sowie Haube zusätzlich pulverbeschichtet	7083-30 PV	7083-40 PV
feuerverzinkt und komplett zusätzlich pulverbeschichtet	7083-30 PB	7083-40 PB

Standardfarben ohne Aufpreis: DB 703, RAL 5013, 6005, 7016.
Sonderfarben gegen Mehrpreis, Farbton bei Bestellung bitte angeben.

Produktinformationen

- stabiler Rechteck-Stand-Abfallbehälter
- wahlweise zum Aufschrauben oder Einbetonieren
- abgerundete Haube aus 3 mm Stahlblech
- Dreikantschloss geschützt im Ständer integriert
- Behälter zur Entleerung schwenk- und abnehmbar
- mit gelochtem Boden für den Wasserablauf

Lieferumfang

- Metall-Dreikantschlüssel DK8

Befestigungstechnik und Zubehör

Montagezubehör ab Seite 94

Sonstiges Zubehör sowie
technische Informationen ab Seite 98

Maße (mm) und Montage

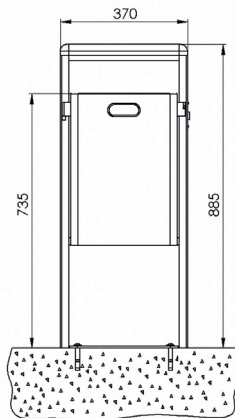

Frontansicht
zum Aufschrauben
7083-30

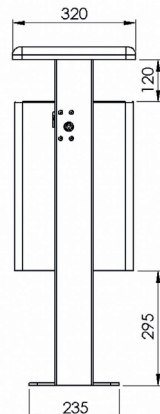

Seitenansicht
zum Aufschrauben
7083-30

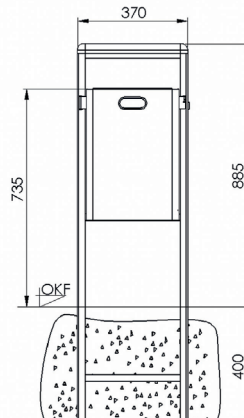

Frontansicht
zum Einbetonieren
7083-40

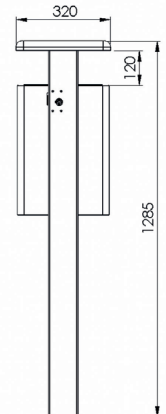

Seitenansicht
zum Einbetonieren
7083-40

Modell 7083-60 / 7083-70 Rechteck-Standabfallbehälter mit Ascher

Technische Informationen

Modell	7083-60	7083-70
Ausführung	zum Aufschrauben	zum Einbetonieren
Ascher	ja	ja
Inhalt ca. (Liter)	40	40
Inhalt Ascher ca. (Liter)	0,5	0,5
Gewicht (kg)	22	21
Gesamtmaße ca. (mm)	Höhe: 885	Höhe: 1.285
	Breite: 370	Breite: 370
	Tiefe: 320	Tiefe: 320
Behältermaße ca. (mm)	Höhe: 440	Höhe: 440
	Breite: 310	Breite: 310
	Tiefe: 310	Tiefe: 310

Material		
Behälter	Stahlblech t=1,5 mm	Stahlblech t=1,5 mm
Haube / Ständer	Stahlblech t=3,0 mm	Stahlblech t=3,0 mm
Bodenplatte	Stahlblech t=6,0 mm	—

Ausführung	Bestell-Nr.	Bestell-Nr.
feuerverzinkt	7083-60 FV	7083-70 FV
feuerverzinkt und Ständer sowie Haube zusätzlich pulverbeschichtet	7083-60 PV	7083-70 PV
feuerverzinkt und komplett zusätzlich pulverbeschichtet	7083-60 PB	7083-70 PB

Standardfarben ohne Aufpreis: DB 703, RAL 5013, 6005, 7016.
Sonderfarben gegen Mehrpreis, Farbton bei Bestellung bitte angeben.

Produktinformationen	
• stabiler Rechteck-Stand-Abfallbehälter	
• wahlweise zum Aufschrauben oder Einbetonieren	
• abgerundete Haube aus 3 mm Stahlblech mit integriertem Klapp-Ascher, Ascher Ø 40 mm	
• Dreikantschloss geschützt im Ständer integriert	
• Behälter zur Entleerung schwenk- und abnehmbar	
• Ascher zur Entleerung schwenkbar (selbsttätiges Schließen durch Federzug)	
• mit gelochtem Boden für den Wasserablauf	

Lieferumfang	
• Metall-Dreikantschlüssel DK8	
• Aufkleber „Zigarette“	

Befestigungstechnik und Zubehör

Montagezubehör	ab Seite 94
Sonstiges Zubehör sowie technische Informationen	ab Seite 98



Abb.: 7083-60 PB in DB 703



Abb: 7083-60 PB in RAL 5013



Abb: 7083-60 PV, Ständer in DB 703



Detail Ascher

Maße (mm) und Montage

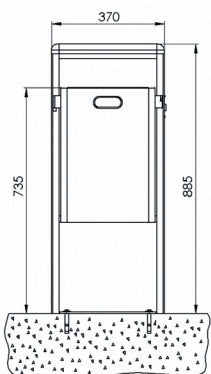

Frontansicht zum Aufschrauben 7083-60

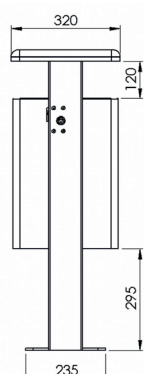

Seitenansicht zum Aufschrauben 7083-60

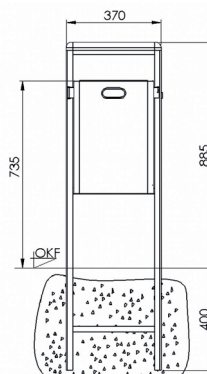

Frontansicht zum Einbetonieren 7083-70

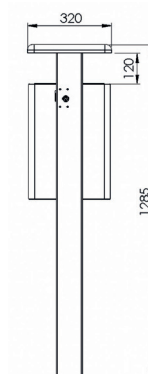

Seitenansicht zum Einbetonieren 7083-70

Modell 7041-00

Abfallbehälter mit Pfosten



Abb.: 7041-00 in DB 703



Detail Einsatzbehälter



Detail Deckelscharnier

Technische Informationen

Modell	7041-00	
Ascher	nein	
Inhalt ca. (Liter)	50	
Gewicht (kg)	27	
Gesamtmaße ca. (mm)	Höhe:	1.480
	Ø:	430
	Tiefe:	490
Behältermaße ca. (mm)	Ø:	430
	Höhe:	665

Material

Behälter	Stahlblech t=1,25 mm
Deckelscheibe	Stahlblech t=3,0 mm
Pfosten	Quadratrohr 60 x 60 mm
Einsatzbehälter	Stahlblech feuerverzinkt t=0,75 mm

Ausführung

Ausführung	Bestell-Nr.
feuerverzinkt	7041-00 FV
feuerverzinkt und zusätzlich pulverbeschichtet	7041-00 PB

Standardfarben ohne Aufpreis: DB 703, RAL 5013, 6005, 7016.
Sonderfarben gegen Mehrpreis, Farbton bei Bestellung bitte angeben.

Produktinformationen

- runder Abfallbehälter inkl. Quadratrohrpfosten zum Einbetonieren
- Pfosten zweiteilig (einfache Montage des Erdankers, bequemer Wechsel bei Austausch oder Entfernen des Behälters durch Anschraubflansch)
- auf Wunsch optional mit einteiligem Pfosten erhältlich
- 2 seitliche Einwurföffnungen Ø 120 mm
- Dreikantschloss von innen vernietet und durch zusätzlichen Schlosskasten geschützt
- Deckel mit stabilem innenliegenden Scharnier
- Kunststoffgleiter für exakte Deckelauflage
- mit gelochtem Boden für den Wasserablauf
- Abfallsammlung mittels Einsatzbehälter

Lieferumfang

- zweiteiliger Pfosten wie oben beschrieben inkl. Erdanker
- Einsatzbehälter mit 2 Griffaschen
- Metall-Dreikantschlüssel DK8

Befestigungstechnik und Zubehör

Montagezubehör	ab Seite 94
Sonstiges Zubehör sowie technische Informationen	ab Seite 98

Maße (mm) und Montage



Abb.: 7041-00 in DB 703 geöffnet

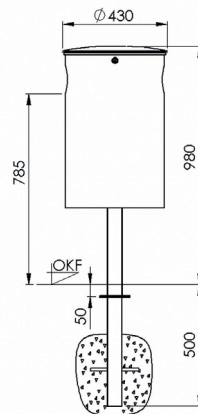

Frontansicht

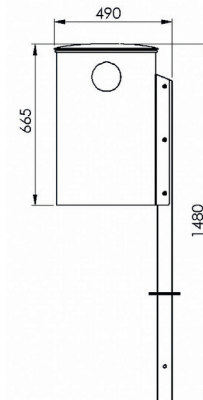

Seitenansicht

Modell 7084-00 Abfallbehälter inkl. Ascher mit Pfosten

Technische Informationen

Modell	7084-00		
Ascher	ja		
Behälterkorpus	ungelocht		
Inhalt ca. (Liter)	55		
Inhalt Ascher ca. (Liter)	0,5		
Gewicht (kg)	16		
Gesamtmaße ca. (mm)	Höhe:	1.630	
	Breite:	360	
	Tiefe:	400	
Behältermaße ca. (mm)	Ø:	360	
	Höhe:	560	

Material	
Behälter	Stahlblech t=1,25 mm
Haube	Stahlblech t=1,0 mm
Pfosten	Rechteckrohr 60 x 40 mm

Ausführung	Bestell-Nr.
feuerverzinkt	7084-00 FV
feuerverzinkt und zusätzlich pulverbeschichtet	7084-00 PB

Standardfarben ohne Aufpreis: DB 703, RAL 5013, 6005, 7016.
Sonderfarben gegen Mehrpreis, Farbton bei Bestellung bitte angeben.

Produktinformationen	<ul style="list-style-type: none"> • Rundbehälter mit Ascher und Quadratrohrpfosten zum Einbetonieren • Abdeckhaube mit integriertem Klapp-Ascher • Abfallbehälter durch Dreikantschloss gesichert, zur Entleerung schwenk- und abnehmbar • Ascher zur Entleerung schwenkbar, selbsttätiges Schließen durch Federzug • Ascher Ø 30 mm • Pfosten zweiteilig (einfache Montage des Erdankers, bequemer Wechsel bei Austausch oder Entfernen des Behälters durch Anschraubflansch) • auf Wunsch optional mit einteiligem Pfosten erhältlich • mit gelochtem Boden für den Wasserablauf
-----------------------------	---

Lieferumfang	<ul style="list-style-type: none"> • zweiteiliger Pfosten wie oben beschrieben inkl. Erdanker • Metall-Dreikantschlüssel DK8 • Aufkleber „Zigarette“
---------------------	---

Befestigungstechnik und Zubehör

Montagezubehör	ab Seite 94
Sonstiges Zubehör sowie technische Informationen	ab Seite 98

Maße (mm) und Montage

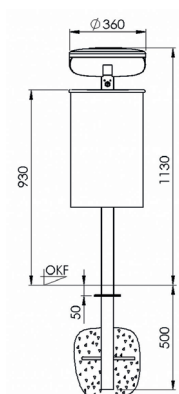

Frontansicht

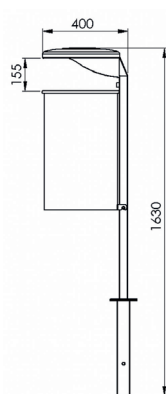

Seitenansicht



Abb.: 7084-00 in DB 703



Abb 7084-00 in DB 703
Rückansicht

Detail Haube oben

Detail
Ascherentleerung

Modell 7079-00 / 7079-01 Halbrund-Abfallbehälter inkl. Ascher mit Pfosten



Abb.: 7079-00 in DB 703

Technische Informationen

Modell	7079-00	7079-01
Ascher	ja	ja
Behälterkorpus	gelocht	ungelocht
Inhalt ca. (Liter)	20	20
Inhalt Ascher ca. (Liter)	2	2
Gewicht ca. (kg)	12	12
Gesamtmaße ca. (mm)	Höhe: 1.500	Höhe: 1.500
	Breite: 345	Breite: 345
	Tiefe: 450	Tiefe: 450
Behältermaße ca. (mm)	Breite: 325	Breite: 325
	Tiefe: 230	Tiefe: 230
	Höhe: 340	Höhe: 340

Material

Behälter	Stahlblech t=0,75 mm	Stahlblech t=0,75 mm
Deckelscheibe	Stahlblech t=4,0 mm	Stahlblech t=4,0 mm
Ascher	Stahlblech t=2,0 mm	Stahlblech t=2,0 mm
Pfosten	Quadratrohr 50 x 50 mm	Quadratrohr 50 x 50 mm

Ausführung	Bestell-Nr.	Bestell-Nr.
feuerverzinkt	7079-00 FV	7079-01 FV
feuerverzinkt und zusätzlich pulverbeschichtet	7079-00 PB	7079-01 PB

Standardfarben ohne Aufpreis: DB 703, RAL 5013, 6005, 7016.
Sonderfarben gegen Mehrpreis, Farbton bei Bestellung bitte angeben.

Produktinformationen

- Halbrunder Abfallbehälter mit stabiler Haube und Halbrundascher inkl. Quadratrohrpfosten zum Einbetonieren
- Dreikantschlösser geschützt im Pfosten integriert
- Behälter und Ascher zur Entleerung schwenk- und abnehmbar
- mit gelochtem Boden für den Wasserablauf

Lieferumfang

- Quadratrohrpfosten inkl. Erdanker
- Metall-Dreikantschlüssel DK8
- Aufkleber „Zigarette“

Befestigungstechnik und Zubehör

Montagezubehör	ab Seite 94
Sonstiges Zubehör sowie technische Informationen	ab Seite 98



Abb.: 7079-01 in RAL 6005

Maße (mm) und Montage

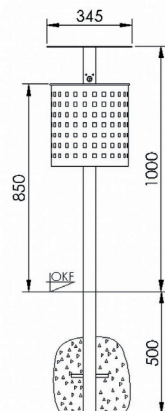

Frontansicht
Ausführung zum Einbetonieren

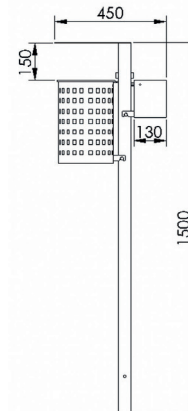

Seitenansicht



Modell 7019-00 Abfallbehälter mit Pfosten

Technische Informationen

Modell	7019-00	
Ascher	nein	
Inhalt ca. (Liter)	25	
Gewicht (kg)	7,5	
Gesamtmaße ca. (mm)	Höhe:	1.500
	Breite:	315
	Tiefe:	375
Behältermaße ca. (mm)	Ø:	315
	Höhe:	395
Material		
Behälter	Stahlblech t=0,75 mm	
Pfosten	Quadratrohr 40 x 40 mm	
Ausführung		
Bestell-Nr.		
feuerverzinkt	7019-00 FV	
feuerverzinkt und zusätzlich pulverbeschichtet *	7019-00 PB	
* (nur Behälter)		
Standardfarben ohne Aufpreis: DB 703, RAL 5013, 6005, 7016. Sonderfarben gegen Mehrpreis, Farbton bei Bestellung bitte angeben.		
Produktinformationen		
	<ul style="list-style-type: none"> • solider und schlichter Rundbehälter mit Quadratrohrpfosten zum Einbetonieren • einfache Handhabung • mit gelochtem Boden für den Wasserablauf 	
Lieferumfang		
	<ul style="list-style-type: none"> • Quadratrohrpfosten inkl. Erdanker • Metall-Dreikantschlüssel DK8 	



Abb.: 7019-00 feuerverzinkt

Befestigungstechnik und Zubehör

Montagezubehör	ab Seite 94
Sonstiges Zubehör sowie technische Informationen	ab Seite 98



Maße (mm) und Montage

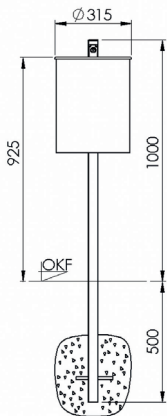

Frontansicht

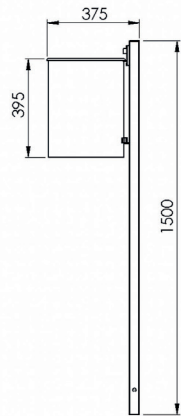

Seitenansicht



Abfallbehälter zur Wand- und Pfostenbefestigung

Unsere Abfallbehälter für die Befestigung an Wänden oder Pfosten halten Spielplätze, Schulhöfe, öffentliche Plätze oder Gehwege sauber. Dank ihrer flexiblen Befestigungsmöglichkeiten eignen sie sich besonders für die Abfallsammlung im öffentlichen Raum. Durch die zusätzlich erhältliche Pulverbeschichtung kann jeder Behälter individuell seiner Umgebung angepasst werden.

Unsere Produktmerkmale

Form: rund | eckig | oval

- gefertigt aus Stahlblech
- feuerverzinkt gemäß DIN ISO 1461
- auf Wunsch zusätzlich pulverbeschichtet nach RAL und DB
- einfaches und bequemes Handling
- stabile Konstruktion
- alle Behälter mit gelochtem Boden für den Wasserablauf

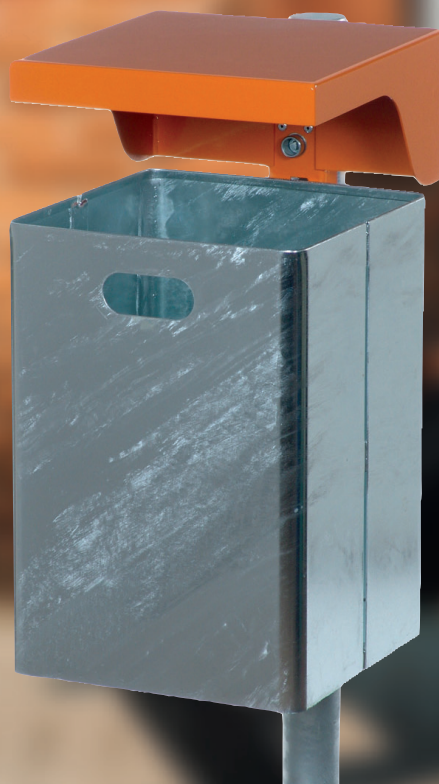

Modell 7038-20 / 7039-20

Rund-Abfallbehälter mit stabiler Deckelscheibe



Abb.: 7038-20 in DB 703



Abb.: 7038-20 in DB 703 mit optionalem Einsatzbehälter 7038-01

Technische Informationen

Modell	7038-20	7039-20
Ascher	nein	nein
Behälterkorpus	ungelocht	ungelocht
Inhalt ca. (Liter)	35	50
Gewicht ca. (kg)	9	10
Gesamtmaße ca. (mm)	Höhe: 475 Ø: 340 Tiefe: 375	Höhe: 515 Ø: 380 Tiefe: 415

Material

Behälter	Stahlblech t=1,25 mm	Stahlblech t=1,25 mm
Deckelscheibe	Stahlblech t=4,0 mm	Stahlblech t=4,0 mm
Befestigungsschiene	Stahlblech t=3,0 mm	Stahlblech t=3,0 mm

Ausführung

Ausführung	Bestell-Nr.	Bestell-Nr.
feuerverzinkt	7038-20 FV	7039-20 FV
feuerverzinkt und zusätzlich pulverbeschichtet	7038-20 PB	7039-20 PB

Standardfarben ohne Aufpreis: DB 703, RAL 5013, 6005, 7016.
Sonderfarben gegen Mehrpreis, Farbton bei Bestellung bitte angeben.

Produktinformationen

- Rund-Abfallbehälter mit stabiler Deckelscheibe und angeschweißter Befestigungsschiene
- geeignet zur Wand- und Pfostenbefestigung
- mit gelochtem Boden für den Wasserablauf
- Einwurfföffnung in der Deckelscheibe Ø 150 mm
- Deckelscheibe durch innenliegendes Dreikant-Hakens Schloss gesichert, nach Entriegelung aufstellbar
- Abfallsammlung mittels Einsatzbehälter oder Kunststoff-Müllsack

Lieferumfang

- Metall-Dreikantschlüssel DK8

optionaler Lieferumfang

- Einsatzbehälter feuerverzinkt mit 2 Griffflaschen
Bestell-Nr. 7038-01 (35 Itr.)
Bestell-Nr. 7039-01 (50 Itr.)

Befestigungstechnik und Zubehör

Montagezubehör

ab Seite 94

Sonstiges Zubehör sowie technische Informationen

ab Seite 98

Maße (mm) und Montage



Pfostenbefestigung

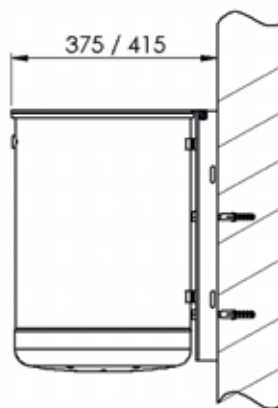

Wandbefestigung

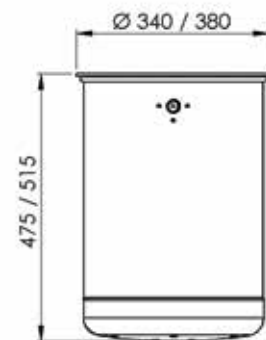

Frontansicht

Modell 7039-40 EP Rund-Abfallbehälter mit stabiler Edelstahl-Deckelscheibe und Ascher

Technische Informationen

Modell	7039-40 EP	
Ascher	ja	
Behälterkorpus	ungelocht	
Inhalt ca. (Liter)	46,5	
Inhalt Ascher ca. (Liter)	3,5	
Gewicht ca. (kg)	16,5	
Gesamtmaße ca. (mm)	Höhe:	515
	Ø:	380
	Tiefe:	415

Material	
Behälter	Stahlblech t=1,25 mm
Edelstahldeckelscheibe	Edelstahlblech t=4,0 mm
Befestigungsschiene	Stahlblech t=3,0 mm

Ausführung	Bestell-Nr.
feuerverzinkt* und zusätzlich pulverbeschichtet *(Behälter und Schiene)	7039-40 EP

Standardfarben ohne Aufpreis: DB 703, RAL 5013, 6005, 7016.
Sonderfarben gegen Mehrpreis, Farbton bei Bestellung bitte angeben.

Produktinformationen	<ul style="list-style-type: none"> • Rund-Abfallbehälter mit stabiler Deckelscheibe und angeschweißter Befestigungsschiene • geeignet zur Wand- und Pfostenbefestigung • mit gelochtem Boden für den Wasserablauf • Einwurfföffnung in der Deckelscheibe Ø 150 mm / Ascher Ø 40 mm • Deckelscheibe aus Edelstahl, glasperlengestrahlt und elektroliert, optimaler Korrosionsschutz im Einwurf- und Ascherbereich • Deckelscheibe durch innenliegendes Dreikant-Hakenschluss gesichert, nach Entriegelung aufstellbar • Abfallsammlung mittels Einsatzbehälter
-----------------------------	--

Lieferumfang	<ul style="list-style-type: none"> • Einsatzbehälter feuerverzinkt mit separatem Ascherschacht • Metall-Dreikantschlüssel DK8 • Aufkleber „Zigarette“
---------------------	--



Abb.: 7039-40 EP in RAL 5013

Befestigungstechnik und Zubehör

Montagezubehör	ab Seite 94
Sonstiges Zubehör sowie technische Informationen	ab Seite 98



Detail Einsatzbehälter



Detail Ascher und Schiene

Maße (mm) und Montage



Pfostenbefestigung

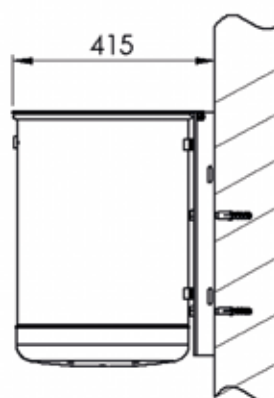

Wandbefestigung

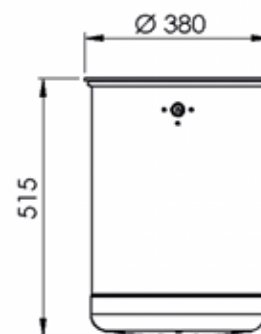

Frontansicht

Modell 7035-00 Ovaler Abfallbehälter mit Bodenentleerung



Technische Informationen

Modell	7035-00	
Ascher	nein	
Inhalt ca. (Liter)	45	
Gewicht ca. (kg)	8,5	
Gesamtmaße ca. (mm)	Höhe:	590
	Breite:	425
	Tiefe:	330

Material	
Behälter	Stahlblech t=1,0 mm
Oberteil	Stahlblech t=1,0 mm
Bodenklappe	Stahlblech t=1,0 mm
Bodenscharnier	Stahlblech t=3,0 mm
Befestigungsschiene	Stahlblech t=3,0 mm

Ausführung	Bestell-Nr.
feuerverzinkt	7035-00 FV
feuerverzinkt und zusätzlich pulverbeschichtet	7035-00 PB

Standardfarben ohne Aufpreis: DB 703, RAL 2000, 5013, 6001, 6005, 6009, 7016.
Sonderfarben gegen Mehrpreis, Farbton bei Bestellung bitte angeben.

Produktinformationen	<ul style="list-style-type: none"> • klassischer Abfallbehälter in ovaler Form mit angeschweißter Befestigungsschiene • geeignet zur Wand- und Pfostenbefestigung • Einwurfföffnung 95 x 200 mm • mit Verstärkungssicke im Bodenbereich • Bodenklappe durch innenliegendes Dreikant-Hakenschluss gesichert, nach Entriegelung freies Entleeren des Abfalls • mit gelochtem Boden für den Wasserablauf • lieferbar ohne Mehrpreis auch in den Farben RAL 2000 (gelborange) RAL 6001 (smaragdgrün) RAL 6009 (tannengrün)
-----------------------------	---

Lieferumfang	• Metall-Dreikantschlüssel DK8
optionaler Lieferumfang	• Aufkleber „Saubermännchen“

Abb.: 7035-00 feuerverzinkt mit Aufkleber 8310-00 (optional)



Abb.: 7035-00 in DB 703 Bodenklappe geöffnet

Abb.: 7035-00 in RAL 6005 mit Aufkleber 8320-00 (optional)

Befestigungstechnik und Zubehör

Montagezubehör	ab Seite 94
Sonstiges Zubehör sowie technische Informationen	ab Seite 98

Maße (mm) und Montage



Pfostenbefestigung

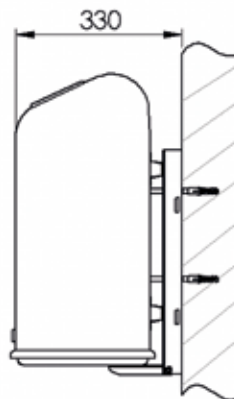

Wandbefestigung



Frontansicht

Modell 7034-00

Ovaler Abfallbehälter mit Bodenentleerung und selbstschließender Federklappe im Einwurf

Technische Informationen

Modell	7034-00	
Ascher	nein	
Inhalt ca. (Liter)	45	
Gewicht ca. (kg)	8,5	
Gesamtmaße ca. (mm)	Höhe:	590
	Breite:	425
	Tiefe:	330
Material		
Behälter	Stahlblech t=1,0 mm	
Oberteil	Stahlblech t=1,0 mm	
Bodenklappe	Stahlblech t=1,0 mm	
Bodenscharnier	Stahlblech t=3,0 mm	
Befestigungsschiene	Stahlblech t=3,0 mm	
Federklappe	Edelstahl t=1,0 mm	
Ausführung		
Bestell-Nr.		
feuerverzinkt	7034-00 FV	
feuerverzinkt und zusätzlich pulverbeschichtet	7034-00 PB	
Standardfarben ohne Aufpreis: DB 703, RAL 2000, 5013, 6001, 6005, 6009, 7016. Sonderfarben gegen Mehrpreis, Farbton bei Bestellung bitte angeben.		
Produktinformationen		
<ul style="list-style-type: none"> • klassischer Abfallbehälter in ovaler Form mit angeschweißter Befestigungsschiene • geeignet zur Wand- und Pfostenbefestigung • Einwurföffnung 95 x 200 mm • mit selbstschließender Federklappe aus Edelstahl im Einwurf • mit Verstärkungssicke im Bodenbereich • Bodenklappe durch innenliegendes Dreikant-Hakenschluss gesichert, nach Entriegelung freies Entleeren des Abfalls • mit gelochtem Boden für den Wasserablauf • lieferbar ohne Mehrpreis auch in den Farben RAL 2000 (gelborange) RAL 6001 (smaragdgrün) RAL 6009 (tannengrün) 		
Lieferumfang		
• Metall-Dreikantschlüssel DK8		
optionaler Lieferumfang		
• Aufkleber „Saubermännchen“		



Abb.: 7034-00 in RAL 6005 mit Aufkleber 8320-00 (optional)



Abb.: 7034-00 in DB 703 Bodenklappe geöffnet

Abb.: 7034-00 in RAL 2000 mit Aufkleber 8320-00 (optional)

Befestigungstechnik und Zubehör

Montagezubehör	ab Seite 94
Sonstiges Zubehör sowie technische Informationen	ab Seite 98

Maße (mm) und Montage

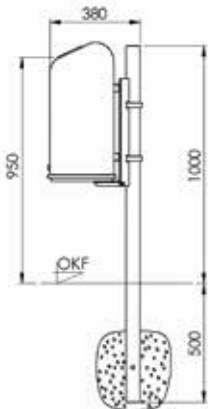

Pfostenbefestigung

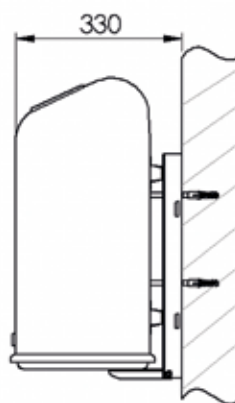

Wandbefestigung



Frontansicht

Modell 7035-10

Ovaler Abfallbehälter mit Bodenentleerung und Ascher im Chrom-Design



Abb.: 7035-10 in RAL 7016 mit Aufkleber 8310-00 (optional)

Technische Informationen

Modell	7035-10	
Ascher	ja	
Inhalt ca. (Liter)	43,5	
Inhalt Ascher ca. (Liter)	1,5	
Gewicht ca. (kg)	10	
Gesamtmaße ca. (mm)	Höhe:	590
	Breite:	425
	Tiefe:	330

Material	
Behälter	Stahlblech t=1,0 mm
Oberteil	Stahlblech t=1,0 mm
Bodenklappe	Stahlblech t=1,0 mm
Bodenscharnier	Stahlblech t=3,0 mm
Befestigungsschiene	Stahlblech t=3,0 mm

Ausführung	Bestell-Nr.
feuerverzinkt	7035-10 FV
feuerverzinkt und zusätzlich pulverbeschichtet	7035-10 PB

Standardfarben ohne Aufpreis: DB 703, RAL 2000, 5013, 6001, 6005, 6009, 7016. Sonderfarben gegen Mehrpreis, Farbton bei Bestellung bitte angeben.

Produktinformationen	<ul style="list-style-type: none"> klassischer Abfallbehälter in ovaler Form mit angeschweißter Befestigungsschiene geeignet zur Wand- und Pfostenbefestigung Einwurföffnung 95 x 200 mm mit Verstärkungssicke im Bodenbereich Bodenklappe durch innenliegendes Dreikant-Hakens Schloss gesichert, nach Entriegelung freies Entleeren des Abfalls mit gelochtem Boden für den Wasserablauf hochwertiger Ascher mit Chromeinwurföffnung. Der innenliegende Zigarettschacht ist seitlich neben dem Schloss platziert. lieferbar ohne Mehrpreis auch in den Farben RAL 2000 (gelborange) RAL 6001 (smaragdgrün) RAL 6009 (tannengrün)
-----------------------------	--

Lieferumfang	<ul style="list-style-type: none"> Metall-Dreikantschlüssel DK8
optionaler Lieferumfang	<ul style="list-style-type: none"> Aufkleber „Saubermännchen“ Aufkleber „Zigarette“

Befestigungstechnik und Zubehör

Montagezubehör	ab Seite 94
Sonstiges Zubehör sowie technische Informationen	ab Seite 98



Abb.: 7035-10 in RAL 6005

Abb.: 7035-10 in RAL 7016
oben: Zigarettschacht
unten: Zigarettdetail

Maße (mm) und Montage

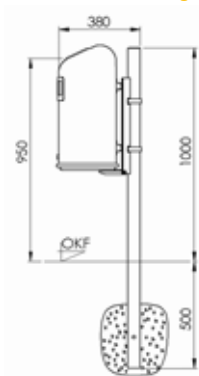

Pfostenbefestigung

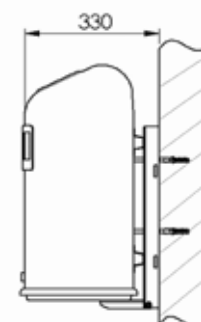

Wandbefestigung



Frontansicht

Modell 7034-10

Ovaler Abfallbehälter mit Ascher im Chrom-Design und selbstschließender Federklappe im Einwurf

Technische Informationen

Modell	7034-10
Ascher	ja
Inhalt ca. (Liter)	43,5
Inhalt Ascher ca. (Liter)	1,5
Gewicht ca. (kg)	10
Gesamtmaße ca. (mm)	Höhe: 590 Breite: 425 Tiefe: 330

Material	
Behälter	Stahlblech t=1,0 mm
Oberteil	Stahlblech t=1,0 mm
Bodenklappe	Stahlblech t=1,0 mm
Bodenscharnier	Stahlblech t=3,0 mm
Befestigungsschiene	Stahlblech t=3,0 mm
Federklappe	Edelstahl t=1,0 mm

Ausführung	Bestell-Nr.
feuerverzinkt	7034-10 FV
feuerverzinkt und zusätzlich pulverbeschichtet	7034-10 PB

Standardfarben ohne Aufpreis: DB 703, RAL 2000, 5013, 6001, 6005, 6009, 7016.
Sonderfarben gegen Mehrpreis, Farbton bei Bestellung bitte angeben.

Produktinformationen	<ul style="list-style-type: none"> klassischer Abfallbehälter in ovaler Form mit angeschweißter Befestigungsschiene geeignet zur Wand- und Pfostenbefestigung Einwurföffnung 95 x 200 mm mit selbstschließender Federklappe aus Edelstahl im Einwurf mit Verstärkungssicke im Bodenbereich Bodenklappe durch innenliegendes Dreikant-Hakenschluss gesichert, nach Entriegelung freies Entleeren des Abfalls mit gelochtem Boden für den Wasserablauf hochwertiger Ascher mit Chromeinwurföffnung. Der innenliegende Zigarettschacht ist seitlich neben dem Schloss platziert. lieferbar ohne Mehrpreis auch in den Farben RAL 2000 (gelborange) RAL 6001 (smaragdgrün) RAL 6009 (tannengrün)
-----------------------------	---

Lieferumfang	<ul style="list-style-type: none"> Metall-Dreikantschlüssel DK8
optionaler Lieferumfang	<ul style="list-style-type: none"> Aufkleber „Saubermännchen“ Aufkleber „Zigarette“



Abb.: 7034-10 in RAL 5013 mit Aufkleber 8320-00 (optional)



Abb.: 7034-10 in RAL 5013 Seitenansicht
Abb.: 7034-10 in RAL 7016 oben: Zigarettschacht unten: Zigarettdetail

Befestigungstechnik und Zubehör

Montagezubehör	ab Seite 94
Sonstiges Zubehör sowie technische Informationen	ab Seite 98

Maße (mm) und Montage

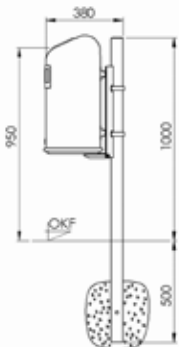

Pfostenbefestigung

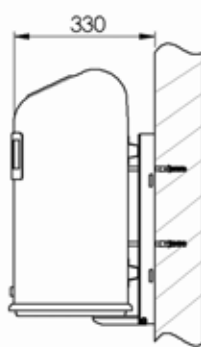

Wandbefestigung



Frontansicht



Modell 7083-50 / 7083-80 Rechteck-Abfallbehälter



Abb.: 7083-50 FV
an Pfosten 7200-03 FV



Abb.: 7083-80 PB
in RAL 6005



Abb.: 7083-80 PV,
Haube und Ständer
in RAL 6005

Technische Informationen

Modell	7083-50	7083-80
Ascher	nein	ja
Behälterkorpus	ungelocht	ungelocht
Inhalt ca. (Liter)	40	40
Inhalt Ascher ca. (Liter)	—	0,5
Gewicht ca. (kg)	21	21
Gesamtmaße ca. (mm)	Höhe: 595	Höhe: 595
	Breite: 370	Breite: 370
	Tiefe: 350	Tiefe: 350
Behältermaße ca. (mm)	Höhe: 440	Höhe: 440
	Breite: 310	Breite: 310
	Tiefe: 310	Tiefe: 310

Material

Behälter	Stahlblech t=1,5 mm	Stahlblech t=1,5 mm
Haube / Ständer	Stahlblech t=3,0 mm	Stahlblech t=3,0 mm

Ausführung

Bestell-Nr.	Bestell-Nr.	
feuerverzinkt	7083-50 FV	7083-80 FV
feuerverzinkt und Ständer sowie Haube zusätzlich pulverbeschichtet	7083-50 PV	7083-80 PV
feuerverzinkt und komplett zusätzlich pulverbeschichtet	7083-50 PB	7083-80 PB

Standardfarben ohne Aufpreis: DB 703, RAL 5013, 6005, 7016.
Sonderfarben gegen Mehrpreis, Farbton bei Bestellung bitte angeben.

Produktinformationen

- stabiler Rechteck-Abfallbehälter
- geeignet zur Wand- und Pfostenbefestigung
- abgerundete Haube aus 3 mm Stahlblech
- Dreikantschloss geschützt im Ständer integriert
- Behälter durch Dreikant-Kastenschloss gesichert, zur Entleerung schwenk- und abnehmbar
- Modell 7083-80 mit integriertem Klapp-Klappascher, Ascher Ø 40 mm
- mit gelochtem Boden für den Wasserablauf
- einfaches Handling

Lieferumfang

- Metall-Dreikantschlüssel DK8
- Aufkleber „Zigarette“ (bei Modell 7083-80)

Befestigungstechnik und Zubehör

Montagezubehör ab Seite 94

Sonstiges Zubehör sowie technische Informationen ab Seite 98

Maße (mm) und Montage

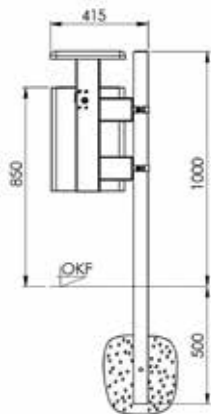

Pfostenbefestigung

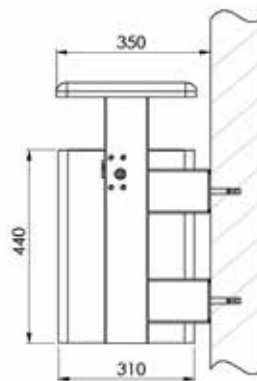

Wandbefestigung

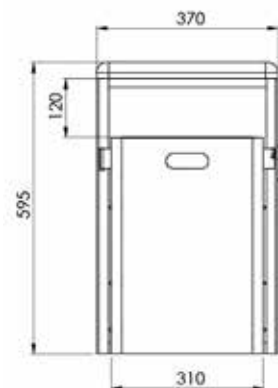

Frontansicht

Modell 7049-00 / 7049-40 Rechteck-Abfallbehälter mit Abdeckhaube

Technische Informationen

Modell	7049-00	7049-40
Ascher	nein	nein
Inhalt ca. (Liter)	40	50
Gewicht ca. (kg)	13	14
Gesamtmaße ca. (mm)	Höhe: 600 Breite: 310 Tiefe: 360	Höhe: 685 Breite: 310 Tiefe: 360
Behältermaße ca. (mm)	Höhe: 440 Breite: 310 Tiefe: 310	Höhe: 525 Breite: 310 Tiefe: 310

Material		
Behälter	Stahlblech t=1,5 mm	Stahlblech t=1,5 mm
Abdeckhaube	Stahlblech t=2,0 mm	Stahlblech t=2,0 mm
Befestigungsschiene	Stahlblech t=2,0 mm	Stahlblech t=2,0 mm

Ausführung	Bestell-Nr.	Bestell-Nr.
feuerverzinkt	7049-00 FV	7049-40 FV
feuerverzinkt und Haube sowie Schiene zusätzlich pulverbeschichtet	7049-00 PV	7049-40 PV
feuerverzinkt und komplett zusätzlich pulverbeschichtet	7049-00 PB	7049-40 PB

Standardfarben ohne Aufpreis: DB 703, RAL 2000, 5013, 6005, 7016.
Sonderfarben gegen Mehrpreis, Farbton bei Bestellung bitte angeben.

Produktinformationen	
• solider Rechteck-Abfallbehälter mit Abdeckhaube und Befestigungsschiene	
• Haube und Schiene sind verschweißt	
• geeignet zur Wand- und Pfostenbefestigung	
• Behälter durch innenliegendes Dreikant-Kastenschloss gesichert, nach Entriegelung nach vorn schwenkbar und abnehmbar	
• mit gelochtem Boden für den Wasserablauf	
• einfaches Handling	

Lieferumfang	
• Metall-Dreikantschlüssel DK8	

Befestigungstechnik und Zubehör

Montagezubehör	ab Seite 94
Sonstiges Zubehör sowie technische Informationen	ab Seite 98



Abb.: 7049-00 PV
Haube und Schiene in RAL 2000



Abb.: 7049-40 PB
in RAL 5013



Abb.: 7049-00 FV

Maße (mm) und Montage

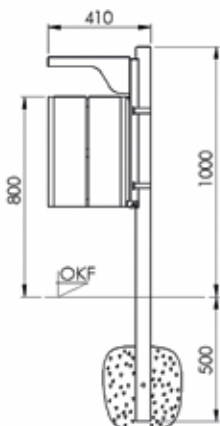

Pfostenbefestigung

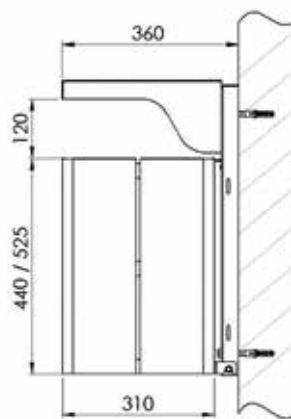

Wandbefestigung

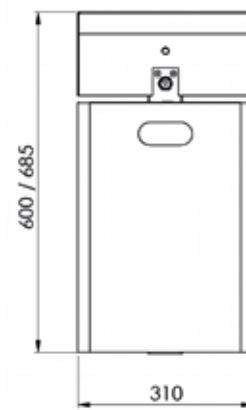

Frontansicht

Modell 7049-10 / 7049-50

Rechteck-Abfallbehälter mit Abdeckhaube und Ascher



Abb.: 7049-10 PV
Abdeckhaube und Schiene in RAL 2000



Detail Ascher

Abb.: 7049-50 PV
in RAL 6005

Technische Informationen

Modell	7049-10	7049-50
Ascher	ja	ja
Behälterkorpus	ungelocht	ungelocht
Inhalt ca. (Liter)	40	50
Inhalt Ascher ca. (Liter)	0,5	0,5
Gewicht ca. (kg)	13	14
Gesamtmaße ca. (mm)	Höhe: 600	Höhe: 685
	Breite: 310	Breite: 310
	Tiefe: 360	Tiefe: 360
Behältermaße ca. (mm)	Höhe: 440	Höhe: 525
	Breite: 310	Breite: 310
	Tiefe: 310	Tiefe: 310

Material

Behälter	Stahlblech t=1,5 mm	Stahlblech t=1,5 mm
Abdeckhaube	Stahlblech t=2,0 mm	Stahlblech t=2,0 mm
Befestigungsschiene	Stahlblech t=2,0 mm	Stahlblech t=2,0 mm

Ausführung

Ausführung	Bestell-Nr.	Bestell-Nr.
feuerverzinkt	7049-10 FV	7049-50 FV
feuerverzinkt und Haube sowie Schiene zusätzlich pulverbeschichtet	7049-10 PV	7049-50 PV
feuerverzinkt und komplett zusätzlich pulverbeschichtet	7049-10 PB	7049-50 PB

Standardfarben ohne Aufpreis: DB 703, RAL 2000, 5013, 6005, 7016.
Sonderfarben gegen Mehrpreis, Farbton bei Bestellung bitte angeben.

Produktinformationen

- solider Rechteck-Abfallbehälter mit Abdeckhaube inkl. integriertem Klapp-Ascher und Befestigungsschiene
- Ascher Ø 40 mm
- Abdeckhaube und Schiene sind verschweißt
- geeignet zur Wand- und Pfostenbefestigung
- Behälter durch innenliegendes Dreikant-Kastenschloss gesichert, nach Entriegelung nach vorn schwenk- und abnehmbar
- mit gelochtem Boden für den Wasserablauf
- einfaches Handling

Lieferumfang

- Metall-Dreikantschlüssel DK8
- Aufkleber „Zigarette“

Befestigungstechnik und Zubehör

Montagezubehör ab Seite 94

Sonstiges Zubehör sowie technische Informationen ab Seite 98

Maße (mm) und Montage

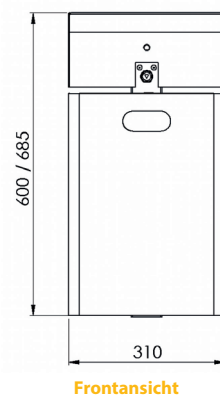
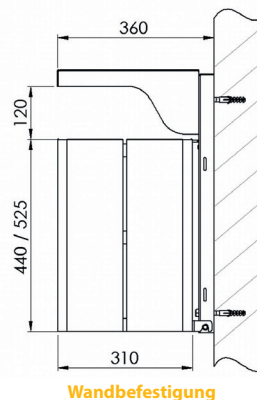
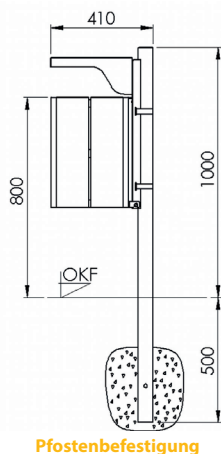

Modell 7049-20 / 7049-60 Rechteck-Abfallbehälter

Technische Informationen

Modell	7049-20	7049-60
Ascher	nein	nein
Behälterkorpus	ungelocht	ungelocht
Inhalt ca. (Liter)	40	50
Gewicht ca. (kg)	9,5	10,5
Behältermaße ca. (mm)	Höhe: 440 Breite: 310 Tiefe: 310	Höhe: 525 Breite: 310 Tiefe: 310

Material		
Behälter	Stahlblech t=1,5 mm	Stahlblech t=1,5 mm
Befestigungsschiene	Stahlblech t=2,0 mm	Stahlblech t=2,0 mm

Ausführung	Bestell-Nr.	Bestell-Nr.
feuerverzinkt	7049-20 FV	7049-60 FV
feuerverzinkt und zusätzlich pulverbeschichtet	7049-20 PB	7049-60 PB

Standardfarben ohne Aufpreis: DB 703, RAL 5013, 6005, 7016.
Sonderfarben gegen Mehrpreis, Farbton bei Bestellung bitte angeben.

Produktinformationen	
<ul style="list-style-type: none"> • offener Rechteck-Abfallbehälter mit Befestigungsschiene • geeignet zur Wand- und Pfostenbefestigung • Behälter durch innenliegendes Dreikant-Kastenschloss gesichert, nach Entriegelung nach vorn schwenk- und abnehmbar • mit gelochtem Boden für den Wasserablauf • einfaches Handling 	

Lieferumfang	
<ul style="list-style-type: none"> • Metall-Dreikantschlüssel DK8 	



Abb.: 7049-20 in RAL 5013

Befestigungstechnik und Zubehör

Montagezubehör	ab Seite 94
Sonstiges Zubehör sowie technische Informationen	ab Seite 98



Abb.: 7049-20 an Pfosten 7200-03 FV

Abb.: 7049-20 FV Rückansicht

Maße (mm) und Montage

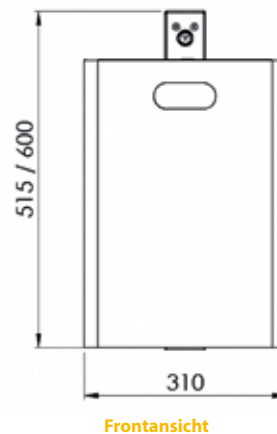
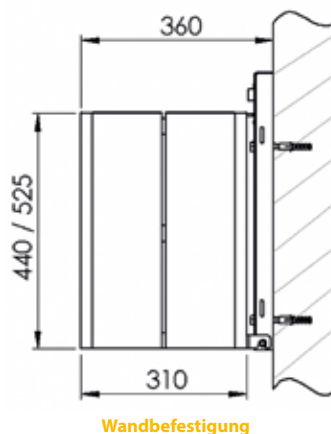

Modell 7022-00

Rund-Abfallbehälter mit Bodenentleerung



Abb.: 7022-00 in RAL 5013 mit Pfosten 7200-03 FV



Abb.: 7022-00 in RAL 5013 geöffnet



Abb.: 7022-00 in RAL 5013 Seitenansicht

Technische Informationen

Modell	7022-00	
Ascher	nein	
Behälterkorpus	ungelocht	
Inhalt ca. (Liter)	50	
Gewicht ca. (kg)	12,5	
Gesamtmaße ca. (mm)	Höhe:	555
	Ø:	330
	Tiefe:	385

Material	
Behälter	Stahlblech t=1,5 mm
Haube	Stahlblech t=1,5 mm
Bodenklappe	Stahlblech t=3,0 mm
Bodenscharnier	Stahlblech t=3,0 mm
Befestigungsschiene	Stahlblech t=3,0 mm

Ausführung	Bestell-Nr.
feuerverzinkt	7022-00 FV
feuerverzinkt und zusätzlich pulverbeschichtet	7022-00 PB

Standardfarben ohne Aufpreis: DB 703, RAL 5013, 6005, 7016.
Sonderfarben gegen Mehrpreis, Farbton bei Bestellung bitte angeben.

Produktinformationen	
	<ul style="list-style-type: none"> • stabiler Rund-Abfallbehälter mit angeschweißter Befestigungsschiene • geeignet zur Wand- und Pfostenbefestigung • Einwurfföffnung Ø 80 x 210 mm • mit Verstärkungsring im Bodenbereich • Bodenklappe durch innenliegendes Dreikant-Hakenschluss gesichert, nach Entriegelung freies Entleeren des Abfalls

Lieferumfang	
	<ul style="list-style-type: none"> • Metall-Dreikantschlüssel DK8

Befestigungstechnik und Zubehör

Montagezubehör	ab Seite 94
Sonstiges Zubehör sowie technische Informationen	ab Seite 98

Maße (mm) und Montage



Pfostenbefestigung

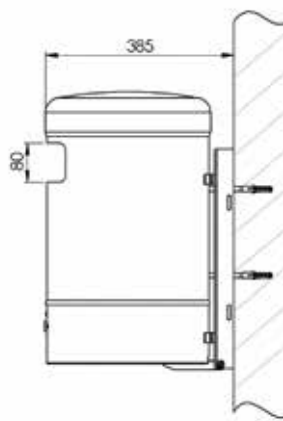

Wandbefestigung

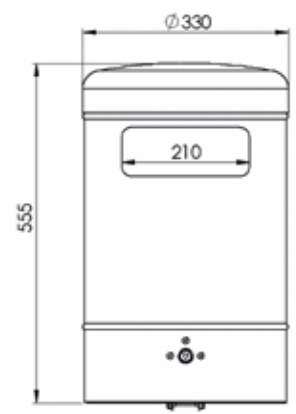

Frontansicht

Modell 7022-10

Rund-Abfallbehälter mit Bodenentleerung mit Ascher im Chrom-Design

Technische Informationen

Modell	7022-10	
Ascher	ja	
Behälterkorpus	ungelocht	
Inhalt ca. (Liter)	48,5	
Inhalt Ascher ca. (Liter)	1,5	
Gewicht ca. (kg)	14	
Gesamtmaße ca. (mm)	Höhe:	555
	Ø:	330
	Tiefe:	385

Material	
Behälter	Stahlblech t=1,5 mm
Haube	Stahlblech t=1,5 mm
Bodenklappe	Stahlblech t=3,0 mm
Bodenscharnier	Stahlblech t=3,0 mm
Befestigungsschiene	Stahlblech t=3,0 mm

Ausführung	Bestell-Nr.
feuerverzinkt	7022-10 FV
feuerverzinkt und zusätzlich pulverbeschichtet	7022-10 PB

Standardfarben ohne Aufpreis: DB 703, RAL 5013, 6005, 7016.
Sonderfarben gegen Mehrpreis, Farbton bei Bestellung bitte angeben.

- | | |
|-----------------------------|--|
| Produktinformationen | <ul style="list-style-type: none"> • stabiler Rund-Abfallbehälter mit angeschweißter Befestigungsschiene • geeignet zur Wand- und Pfostenbefestigung • Einwurfföffnung Ø 80 x 210 mm • mit Verstärkungsring im Bodenbereich • Bodenklappe durch innenliegendes Dreikant-Hakens Schloss gesichert, nach Entriegelung freies Entleeren des Abfalls • hochwertiger Ascher mit Chromeinwurföffnung, der innenliegende Zigarettenschacht ist seitlich neben der Einwurfföffnung platziert |
|-----------------------------|--|

- | | |
|---------------------|---|
| Lieferumfang | <ul style="list-style-type: none"> • Metall-Dreikantschlüssel DK8 • Aufkleber „Zigarette“ |
|---------------------|---|



Abb.: 7022-10 in RAL 5013 mit Pfosten 7200-03 FV



Abb.: 7022-10 in RAL 5013 Ascherdetail

Befestigungstechnik und Zubehör

Montagezubehör	ab Seite 94
Sonstiges Zubehör sowie technische Informationen	ab Seite 98

Maße (mm) und Montage

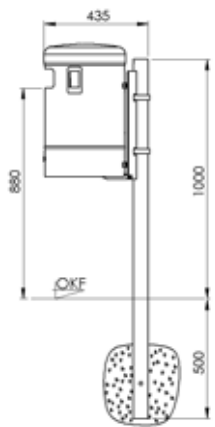

Pfostenbefestigung

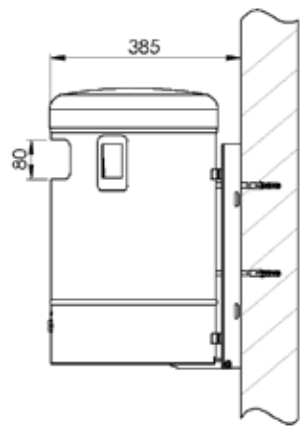

Wandbefestigung



Frontansicht

Modell 7022-20

Rund-Abfallbehälter mit Bodenentleerung in Noppenblech-Design



Abb.: 7022-20 in RAL 3002 (Sonderfarbe) mit Pfosten 7200-03 FV



Abb.: 7022-20 in RAL 3002 (Sonderfarbe) geöffnet

Technische Informationen

Modell	7022-20	
Ascher	nein	
Behälterkorpus	Noppenblech	
Inhalt ca. (Liter)	50	
Gewicht ca. (kg)	12,5	
Gesamtmaße ca. (mm)	Höhe:	555
	Ø:	330
	Tiefe:	385

Material	
Behälter	Stahlblech t=1,5 mm
Haube	Stahlblech t=1,5 mm
Bodenklappe	Stahlblech t=3,0 mm
Bodenscharnier	Stahlblech t=3,0 mm
Befestigungsschiene	Stahlblech t=3,0 mm

Ausführung	Bestell-Nr.
feuerverzinkt	7022-20 FV
feuerverzinkt und zusätzlich pulverbeschichtet	7022-20 PB

Standardfarben ohne Aufpreis: DB 703, RAL 5013, 6005, 7016.
Sonderfarben gegen Mehrpreis, Farbton bei Bestellung bitte angeben.

Produktinformationen	
	<ul style="list-style-type: none"> • stabiler Rund-Abfallbehälter mit angeschweißter Befestigungsschiene • Behälter in ansprechendem Noppenblech-Design • geeignet zur Wand- und Pfostenbefestigung • Einwurfföffnung Ø 80 x 210 mm • mit Verstärkungsring im Bodenbereich • Bodenklappe durch innenliegendes Dreikant-Hakenschluss gesichert, nach Entriegelung freies Entleeren des Abfalls

Lieferumfang	
	<ul style="list-style-type: none"> • Metall-Dreikantschlüssel DK8

Befestigungstechnik und Zubehör

Montagezubehör	ab Seite 94
Sonstiges Zubehör sowie technische Informationen	ab Seite 98

Maße (mm) und Montage



Pfostenbefestigung

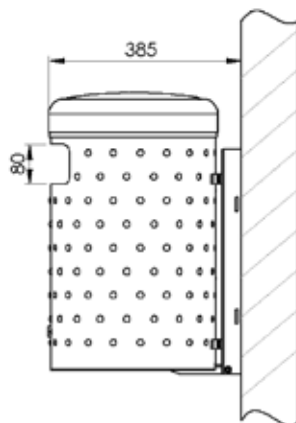

Wandbefestigung

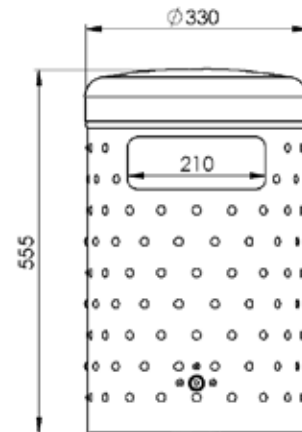

Frontansicht

Modell 7022-30

Rund-Abfallbehälter mit Bodenentleerung in Noppenblech-Design mit Chrom-Ascher

Technische Informationen

Modell	7022-30		
Ascher	ja		
Behälterkorpus	Noppenblech		
Inhalt ca. (Liter)	48,5		
Inhalt Ascher ca. (Liter)	1,5		
Gewicht ca. (kg)	14		
Gesamtmaße ca. (mm)	Höhe:	555	
	Ø:	330	
	Tiefe:	385	

Material	
Behälter	Stahlblech t=1,5 mm
Haube	Stahlblech t=1,5 mm
Bodenklappe	Stahlblech t=3,0 mm
Bodenscharnier	Stahlblech t=3,0 mm
Befestigungsschiene	Stahlblech t=3,0 mm

Ausführung	Bestell-Nr.
feuerverzinkt	7022-30 FV
feuerverzinkt und zusätzlich pulverbeschichtet	7022-30 PB

Standardfarben ohne Aufpreis: DB 703, RAL 5013, 6005, 7016.
Sonderfarben gegen Mehrpreis, Farbton bei Bestellung bitte angeben.

- Produktinformationen**
- stabiler Rund-Abfallbehälter mit angeschweißter Befestigungsschiene
 - Behälter in ansprechendem Noppenblech-Design
 - geeignet zur Wand- und Pfostenbefestigung
 - Einwurfföffnung Ø 80 x 210 mm
 - mit Verstärkungsring im Bodenbereich
 - Bodenklappe durch innenliegendes Dreikant-Hakenschluss gesichert, nach Entriegelung freies Entleeren des Abfalls
 - hochwertiger Ascher mit Chromeinwurföffnung, der innenliegende Zigarettschacht ist seitlich neben der Einwurfföffnung platziert

- Lieferumfang**
- Metall-Dreikantschlüssel DK8
 - Aufkleber „Zigarette“

Befestigungstechnik und Zubehör

Montagezubehör	ab Seite 94
Sonstiges Zubehör sowie technische Informationen	ab Seite 98



Abb.: 7022-30 in RAL 5013 mit Pfosten 7200-03 FV



Abb.: 7022-30 in RAL 5013 Ascherdetail

Maße (mm) und Montage

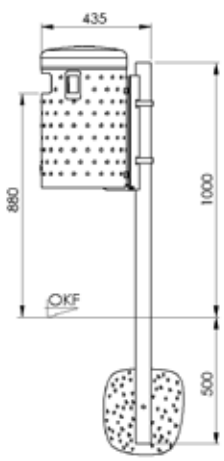

Pfostenbefestigung

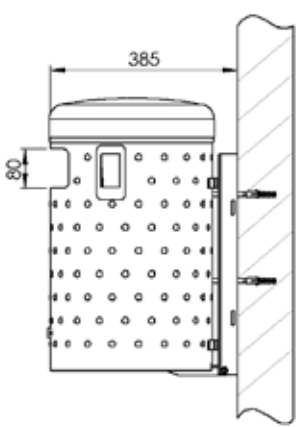

Wandbefestigung

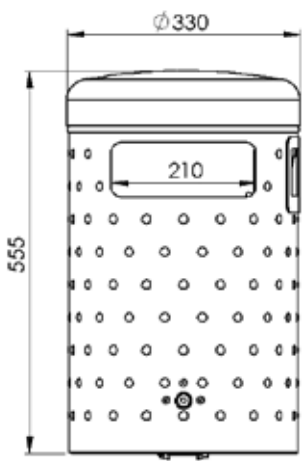

Frontansicht

Modell 7000-10 Rund-Abfallbehälter in verstärkter Ausführung



Abb.: 7000-10 in feuerverzinkt



Abb.: 7000-10 in feuerverzinkt,
Detail Verstärkungsprofil

Technische Informationen

Modell	7000-10	
Ascher	nein	
Behälterkorpus	mit Prägung „ABFALL“	
Inhalt ca. (Liter)	35	
Gewicht ca. (kg)	8,5	
Behältermaße ca. (mm)	Ø:	330
	Höhe:	430

Material

Behälter	Stahlblech t=1,5 mm
Befestigungsschiene	Stahlblech t=2,0 mm
Verstärkungsschiene	Stahlblech t=3,0 mm

Ausführung

Bestell-Nr.	
feuerverzinkt	7000-10 FV
feuerverzinkt und zusätzlich pulverbeschichtet	7000-10 PB

Standardfarben ohne Aufpreis: DB 703, RAL 5013, 6005, 7016.
Sonderfarben gegen Mehrpreis, Farbton bei Bestellung bitte angeben.

Produktinformationen



- offener Rund-Abfallbehälter mit einer Wandstärke von t=1,5 mm und einem angeschweißten Verstärkungsprofil zum Schutz von Raster und Befestigungsschiene
- vandalismushemmend
- geeignet zur Wand- und Pfostenbefestigung
- Behälter durch Dreikant-Kastenschloss gesichert, zur Entleerung schwenk- und abnehmbar
- mit gelochtem Boden für den Wasserablauf
- einfaches Handling

Lieferumfang

- Metall-Dreikantschlüssel DK8

Befestigungstechnik und Zubehör

Montagezubehör	ab Seite 94
Sonstiges Zubehör sowie technische Informationen	ab Seite 98

Maße (mm) und Montage

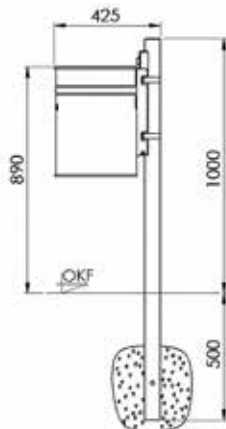

Pfostenbefestigung

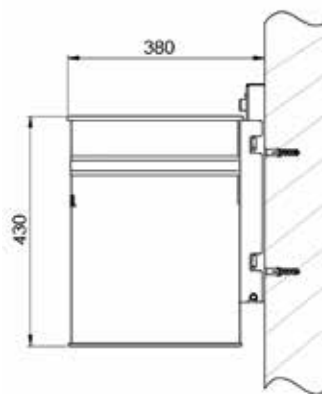

Wandbefestigung

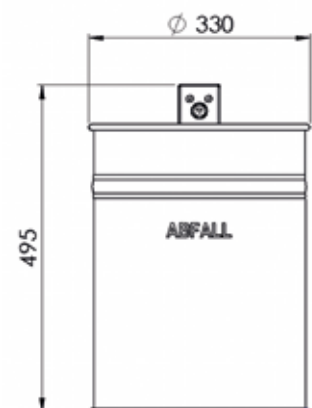

Frontansicht

Modell 7013-00 / 7014-00 Rund-Abfallbehälter

Technische Informationen

Modell	7013-00	7014-00
Ascher	nein	nein
Behälterkorpus	gelocht	gelocht
Inhalt ca. (Liter)	20	50
Gewicht ca. (kg)	4	5,5
Behältermaße ca. (mm)	Ø: 265 Höhe: 410	Ø: 370 Höhe: 520

Material		
Behälter	Stahlblech t=0,75 mm	Stahlblech t=0,75 mm
Befestigungsschiene	Stahlblech t=2,0 mm	Stahlblech t=2,0 mm

Ausführung	Bestell-Nr.	Bestell-Nr.
feuerverzinkt	7013-00 FV	7014-00 FV
feuerverzinkt und zusätzlich pulverbeschichtet	7013-00 PB	7014-00 PB

Standardfarben ohne Aufpreis: DB 703, RAL 5013, 6005, 7016.
Sonderfarben gegen Mehrpreis, Farbton bei Bestellung bitte angeben.

Produktinformationen	
<ul style="list-style-type: none"> • offener Rund-Abfallbehälter mit Befestigungsschiene • geeignet zur Wand- und Pfostenbefestigung • Behälter durch Dreikant-Kastenschloss gesichert • zur Entleerung schwenk- und abnehmbar • mit gelochtem Boden für den Wasserablauf • einfaches Handling 	

Lieferumfang	
<ul style="list-style-type: none"> • Metall-Dreikantschlüssel DK8 	



Abb.: 7013-00 in RAL 7016



Befestigungstechnik und Zubehör

Montagezubehör	ab Seite 94
Sonstiges Zubehör sowie technische Informationen	ab Seite 98



Abb.: 7013-00 in RAL 7016 an Pfosten 7200-04 FV

Abb.: 7013-00 in feuerverzinkt

Maße (mm) und Montage

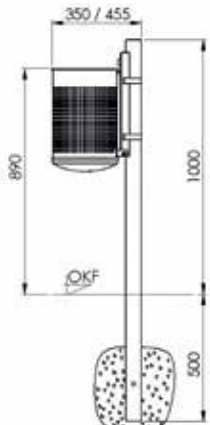

Pfostenbefestigung

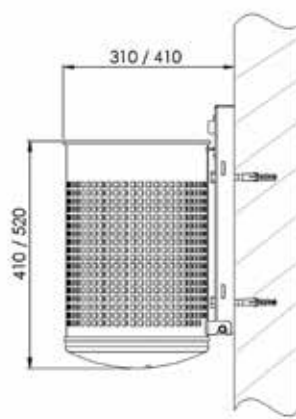

Wandbefestigung

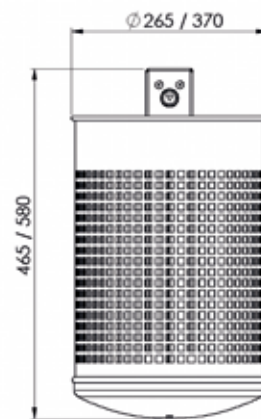

Frontansicht

Modell 7003-01 / 7004-01 Rund-Abfallbehälter



Abb.: 7003-01 in RAL 5013



Abb.: 7003-01 feuerverzinkt
mit Befestigungsposten 7200-03 und
Befestigungsschellenband 7310-10

Technische Informationen

Modell	7003-01	7004-01
Ascher	nein	nein
Behälterkorpus	ungelocht	ungelocht
Inhalt ca. (Liter)	20	35
Gewicht ca. (kg)	4	5,5
Behältermaße ca. (mm)	Ø: 265 Höhe: 410	Ø: 330 Höhe: 460

Material

Behälter	Stahlblech t=0,75 mm	Stahlblech t=0,75 mm
Befestigungsschiene	Stahlblech t=2,0 mm	Stahlblech t=2,0 mm

Ausführung

	Bestell-Nr.	Bestell-Nr.
feuerverzinkt	7003-01 FV	7004-01 FV
feuerverzinkt und zusätzlich pulverbeschichtet	7003-01 PB	7004-01 PB

Standardfarben ohne Aufpreis: DB 703, RAL 5013, 6005, 7016.
Sonderfarben gegen Mehrpreis, Farbton bei Bestellung bitte angeben.

Produktinformationen

- offener Rund-Abfallbehälter mit Befestigungsschiene
- geeignet zur Wand- und Pfostenbefestigung
- Behälter durch Dreikant-Kastenschloss gesichert, zur Entleerung schwenk- und abnehmbar
- mit gelochtem Boden für den Wasserablauf
- einfaches Handling

Lieferumfang

- Metall-Dreikantschlüssel DK8

Befestigungstechnik und Zubehör

Montagezubehör	ab Seite 94
Sonstiges Zubehör sowie technische Informationen	ab Seite 98

Maße (mm) und Montage

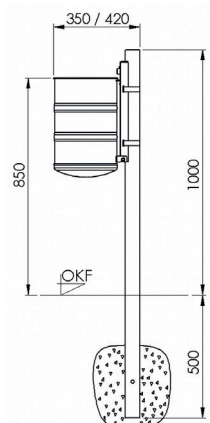

Pfostenbefestigung

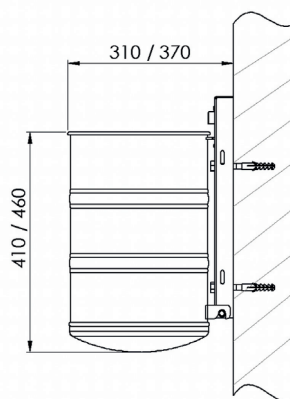

Wandbefestigung

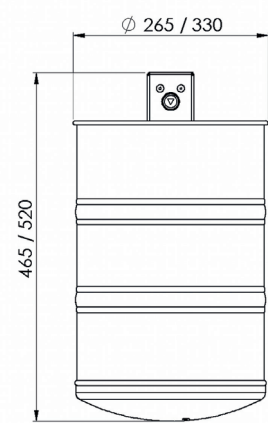

Frontansicht



Modell 7003-00 / 7004-00 Rund-Abfallbehälter

Technische Informationen

Modell	7003-00	7004-00
Ascher	nein	nein
Behälterkorpus	gelocht	gelocht
Inhalt ca. (Liter)	20	35
Gewicht ca. (kg)	4	5,5
Behältermaße ca. (mm)	Ø: 265 Höhe: 410	Ø: 330 Höhe: 460

Material		
Behälter	Stahlblech t=0,75 mm	Stahlblech t=0,75 mm
Befestigungsschiene	Stahlblech t=2,0 mm	Stahlblech t=2,0 mm

Ausführung	Bestell-Nr.	Bestell-Nr.
feuerverzinkt	7003-00 FV	7004-00 FV
feuerverzinkt und zusätzlich pulverbeschichtet	7003-00 PB	7004-00 PB

Standardfarben ohne Aufpreis: DB 703, RAL 5013, 6005, 7016.
Sonderfarben gegen Mehrpreis, Farbton bei Bestellung bitte angeben.

Produktinformationen	
<ul style="list-style-type: none"> • offener Rund- Abfallbehälter mit Befestigungsschiene • geeignet zur Wand- und Pfostenbefestigung • Behälter durch Dreikant-Kastenschloss gesichert, zur Entleerung schwenk- und abnehmbar • mit gelochtem Boden für den Wasserablauf • einfaches Handling 	

Lieferumfang	
<ul style="list-style-type: none"> • Metall-Dreikantschlüssel DK8 	



Abb.: 7003-00 in DB 703



Befestigungstechnik und Zubehör

Montagezubehör	ab Seite 94
Sonstiges Zubehör sowie technische Informationen	ab Seite 98



Abb.: 7003-00 feuerverzinkt



Abb.: 7003-00 mit Befestigungsschellen-Set 7300-60

Maße (mm) und Montage

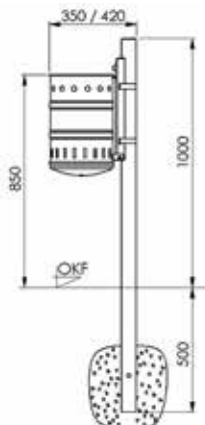

Pfostenbefestigung

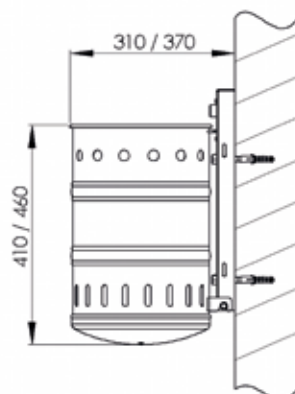

Wandbefestigung

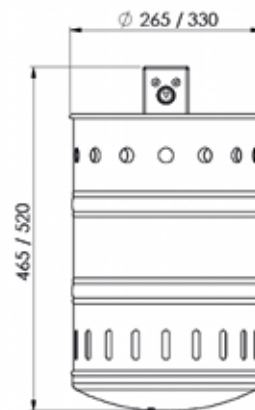

Frontansicht

Modell 7023-00 / 7023-01

Rund-Abfallbehälter mit Springdeckel



Abb.: 7023-00 in RAL 6005



Abb. 7023-01 in DB 703



Abb. 7023-01 mit Befestigungspfosten 7200-04 PB

Technische Informationen

Modell	7023-00	7023-01
Ascher	nein	nein
Behälterkorpus	gelocht	ungelocht
Inhalt ca. (Liter)	35	35
Gewicht ca. (kg)	6,5	6,5
Behältermaße ca. (mm)	Ø: 330 Höhe: 495	Ø: 330 Höhe: 495

Material

Behälter	Stahlblech t=1,0 mm	Stahlblech t=1,0 mm
Deckel	Stahlblech t=1,0 mm	Stahlblech t=1,0 mm
Befestigungsschiene	Stahlblech t=3,0 mm	Stahlblech t=3,0 mm

Ausführung

Bestell-Nr.	Bestell-Nr.
feuerverzinkt	7023-00 FV
feuerverzinkt und zusätzlich pulverbeschichtet	7023-00 PB

Standardfarben ohne Aufpreis: DB 703, RAL 5013, 6005, 7016.
Sonderfarben gegen Mehrpreis, Farbton bei Bestellung bitte angeben.

Produktinformationen

- Rund-Abfallbehälter mit Springdeckel und Befestigungsschiene
- geeignet zur Wand- und Pfostenbefestigung
- Deckel durch Dreikant-Hakenschluss gesichert, öffnet sich beim Entriegeln automatisch
- Behälter zur Entleerung abnehmbar
- mit gelochtem Boden für den Wasserablauf

Lieferumfang

- Metall-Dreikantschlüssel DK8

Befestigungstechnik und Zubehör

Montagezubehör ab Seite 94

Sonstiges Zubehör sowie technische Informationen ab Seite 98

Maße (mm) und Montage

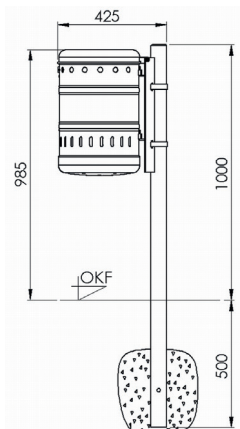

Pfostenbefestigung

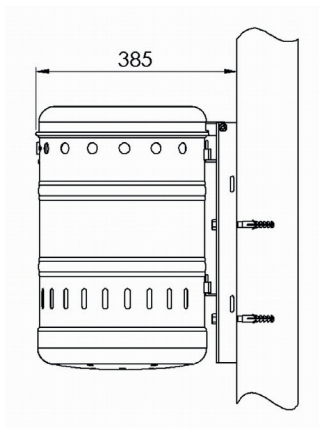

Wandbefestigung

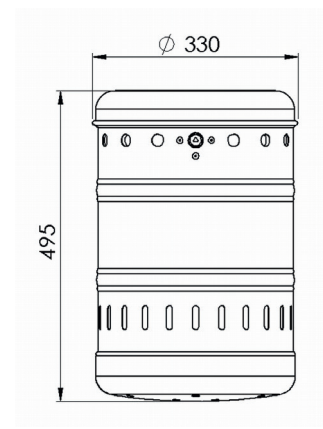

Frontansicht

Modell 7008-10 Rund-Abfallbehälter mit Bodenentleerung

Technische Informationen

Modell	7008-10	
Ascher	nein	
Behälterkorpus	Noppenblech	
Inhalt ca. (Liter)	50	
Gewicht ca. (kg)	12,5	
Gesamtmaße ca. (mm)	Höhe:	550
	Ø:	330
	Tiefe:	385
Material		
Behälter	Stahlblech t=1,5 mm	
Oberteil	Stahlblech t=1,5 mm	
Bodenklappe	Stahlblech t=3,0 mm	
Bodenscharnier	Stahlblech t=3,0 mm	
Befestigungsschiene	Stahlblech t=3,0 mm	
Ausführung		
	Bestell-Nr.	
feuerverzinkt	7008-10 FV	
feuerverzinkt und zusätzlich pulverbeschichtet	7008-10 PB	
Standardfarben ohne Aufpreis: DB 703, RAL 5013, 6005, 7016. Sonderfarben gegen Mehrpreis, Farbton bei Bestellung bitte angeben.		
Produktinformationen		
<ul style="list-style-type: none"> • stabiler Rund-Abfallbehälter im edlen Noppenblech-Design mit angeschweißter Befestigungsschiene • geeignet zur Wand- und Pfostenbefestigung • Einwurfföffnung in der Deckelhaube Ø 160 mm • mit Verstärkungsring im Bodenbereich • Bodenklappe durch innenliegendes Dreikant-Hakenschluss gesichert, nach Entriegelung freies Entleeren des Abfalls 		
Lieferumfang		
• Metall-Dreikantschlüssel DK8		



Abb.: 7008-10 in DB 703

Befestigungstechnik und Zubehör

Montagezubehör	ab Seite 94
Sonstiges Zubehör sowie technische Informationen	ab Seite 98



Abb.: 7008-10 in DB 703 an Pfosten 7200-04 PB

Detail Bodenklappe und Verstärkungsring

Maße (mm) und Montage

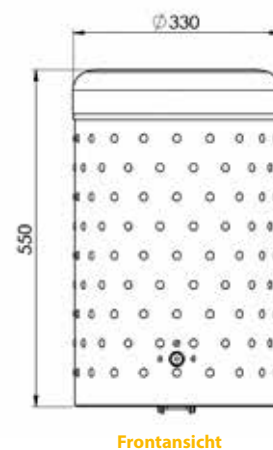
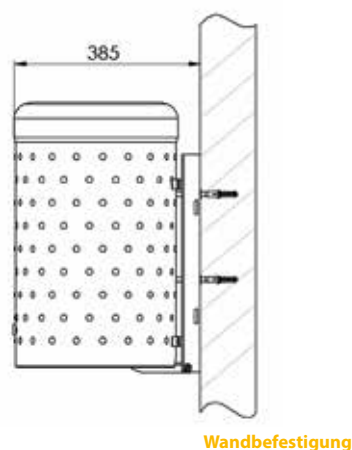
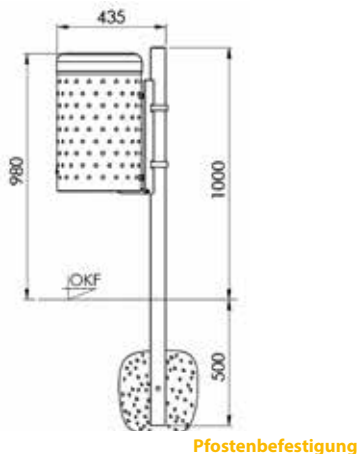

Modell 7501-00

Batteriesammler „Amperinchen“



Abb.: 7501-00 in Standardlieferung

Technische Informationen

Modell	7501-00
Inhalt ca. (Liter)	10
Gewicht ca. (kg)	12,8
Gesamtmaße ca. (mm)	Breite: 340
	Höhe: 550
	Tiefe: 375 (ohne Pfosten)

Material	
Behälter	Stahlblech t=1,25 mm
Deckelscheibe	Stahlblech t=4,00 mm
Befestigungsschiene	Stahlblech t=3,00mm
Einsatzbehälter	Kunststoff (PE), schwarz

Ausführung	Bestell-Nr.
feuerverzinkt	7501-00 FV
feuerverzinkt und zusätzlich pulverbeschichtet	7501-00 PB

Standard-Lieferversion erfolgt in folgender Farbkombination:

- Behälter AMS (automobilsschwarz matt)
- Deckel RAL 8029 (kupfer matt)
- Einwurfsklappe RAL 2000 (gelborange)

Weitere Standardfarben ohne Aufpreis: DB 703, RAL 5013, 6005, 7016.

Gewünschte Farbkombination bei Bestellung bitte angeben, Sonderfarben gegen Mehrpreis.

Produktinformationen	<ul style="list-style-type: none"> • runder Sammelbehälter zur Rücknahme von Altbatterien • geeignet zur Pfostenbefestigung • Abmessungen der Einwurfsöffnung Ø 36 x B 70 mm
-----------------------------	---

Lieferumfang	<ul style="list-style-type: none"> • Metall-Dreikantschlüssel DK8 • Kunststoff-Einsatzbehälter, 10 Liter, schwarz • Aufkleber „Amperinchen“ • Aufkleber „Pfeil“
---------------------	---

Befestigungstechnik und Zubehör

Montagezubehör	ab Seite 94
-----------------------	-------------



Abb.: 7501-00

Abb.: 7501-00
Detail Einwurf



Anwendungsbeispiele Einwurf und Entnahme Einsatzbehälter

Maße (mm) und Montage

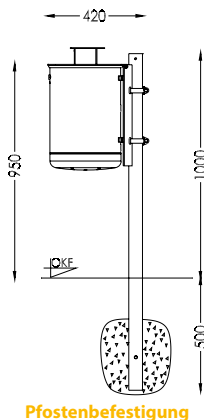

Pfostenbefestigung

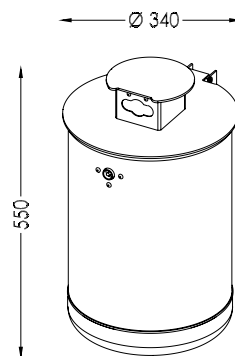

isometrische Ansicht

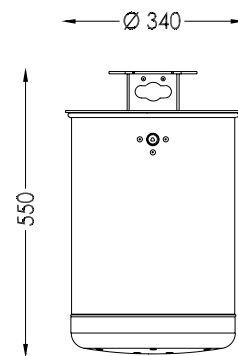

Frontansicht

Modell 7057-02 / 7057-03 Halbrund-Abfallbehälter

Technische Informationen

Modell	7057-02	7057-03
Ascher	nein	nein
Behälterkorpus	gelocht	ungelocht
Inhalt ca. (Liter)	20	20
Gewicht ca. (kg)	4	4
Behältermaße ca. (mm)	Breite: 325 Tiefe: 230 Höhe: 340	Breite: 325 Tiefe: 230 Höhe: 340

Material		
Behälter	Stahlblech t=0,75 mm	Stahlblech t=0,75 mm
Befestigungsschiene	Stahlblech t=2,0 mm	Stahlblech t=2,0 mm

Ausführung	Bestell-Nr.	Bestell-Nr.
feuerverzinkt	7057-02 FV	7057-03 FV
feuerverzinkt und zusätzlich pulverbeschichtet	7057-02 PB	7057-03 PB

Standardfarben ohne Aufpreis: DB 703, RAL 5013, 6005, 7016.
Sonderfarben gegen Mehrpreis, Farbton bei Bestellung bitte angeben.

Produktinformationen	
<ul style="list-style-type: none"> • offener Halbrund-Abfallbehälter mit Befestigungsschiene • geeignet zur Wand- und Pfostenbefestigung • Behälter durch Dreikant-Kastenschloss gesichert, zur Entleerung schwenk- und abnehmbar • mit gelochtem Boden für den Wasserablauf • einfaches Handling 	

Lieferumfang	
<ul style="list-style-type: none"> • Metall-Dreikantschlüssel DK8 	



Abb.: 7057-02 in DB 703



Befestigungstechnik und Zubehör

Montagezubehör	ab Seite 94
Sonstiges Zubehör sowie technische Informationen	ab Seite 98



Abb.: 7057-03
in RAL 5013



Abb.: 7057-02
feuerverzinkt
Seitenansicht

Maße (mm) und Montage

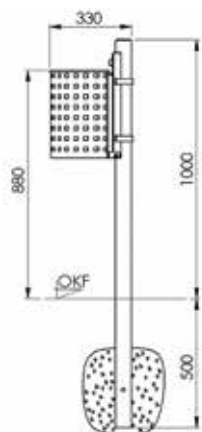

Pfostenbefestigung

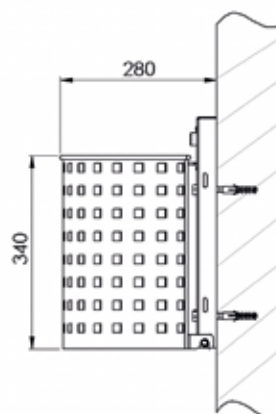

Wandbefestigung

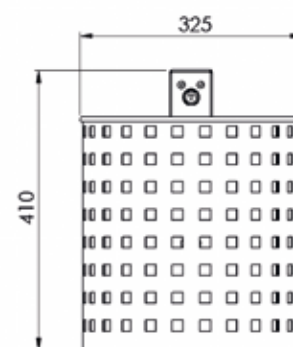

Frontansicht



Ascher

Seit der Verstärkung des Nichtraucherschutzes ist Rauchen meist nur noch unter freiem Himmel erlaubt. Damit Zigarettenstummel nicht in Hauseingängen von Büro- und öffentlichen Gebäuden, Diskotheken oder Restaurants landen, bieten wir Ascher zur Wand- und Pfostenbefestigung an. Ob verzinkt, in Edelstahl oder farblich beschichtet - unsere große Produktpalette umfasst Ascher in vielfältigen Designs.

Unsere Produktmerkmale

Form: rund | halbrund | eckig

- gefertigt aus Stahlblech oder aus Edelstahl 1.4301
- Oberfläche der Ascher elektropoliert, matt
- feuerverzinkt gemäß DIN ISO 1461
- auf Wunsch zusätzlich pulverbeschichtet nach RAL und DB
- individuell gelaserte Werbung
- einfaches und bequemes Handling
- stabile, funktionale Konstruktion
- Lieferung inkl. Metall-Dreikantschlüssel



Modell 7066-00 / 7066-ES Rund-Ascher



Abb.: 7066-00 in DB 703



Abb.: 7066-ES
Edelstahl



Abb.: 7066-00
feuerverzinkt

Technische Informationen

Modell	7066-00	7066-ES
Inhalt ca. (Liter)	4	4
Gewicht ca. (kg)	3	2
Aschermaße ca. (mm)	Ø: 200 Höhe: 150	Ø: 200 Höhe: 150

Material

Ascher	Stahlblech t=2,0 mm	Edelstahlblech t=1,0 mm
Befestigungsschiene	Stahlblech t=2,0 mm	Edelstahlblech t=1,5 mm
Ausdrückblech	Edelstahlblech t=1,5 mm	Edelstahlblech t=1,5 mm

Ausführung

	Bestell-Nr.	Bestell-Nr.
feuerverzinkt	7066-00 FV	—
feuerverzinkt und zusätzlich pulverbeschichtet	7066-00 PB	—
Edelstahl, matt	—	7066-ES

Standardfarben ohne Aufpreis: DB 703, RAL 5013, 6005, 7016.
Sonderfarben gegen Mehrpreis, Farbton bei Bestellung bitte angeben.

Produktinformationen

- offener Rund-Ascher mit Befestigungsschiene
- geeignet zur Wand- und Pfostenbefestigung
- Ascher durch Dreikant-Kastenschloss gesichert, zur Entleerung schwenk- und abnehmbar
- mit Edelstahl-Ausdrückblech
- mit gelochtem Boden für den Wasserablauf
- einfaches Handling

Lieferumfang

- Metall-Dreikantschlüssel DK8
- Aufkleber „Zigarette“

Befestigungstechnik und Zubehör

Montagezubehör	ab Seite 94
Sonstiges Zubehör sowie technische Informationen	ab Seite 98

Maße (mm) und Montage

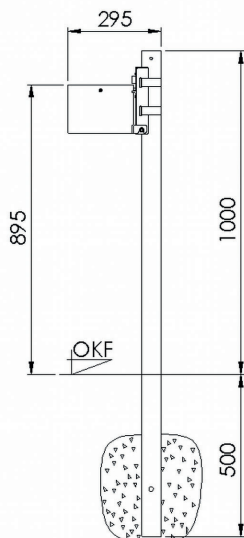

Pfostenbefestigung

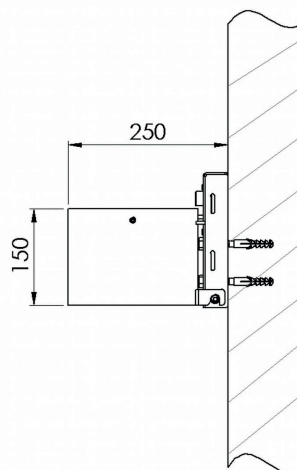

Wandbefestigung

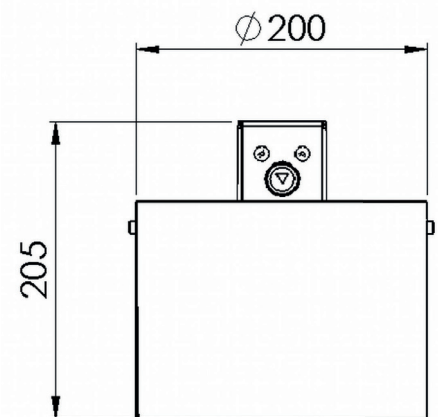

Frontansicht

Modell 7069-00 / 7069-ES Rund-Ascher mit Abdeckhaube

Technische Informationen

Modell	7069-00	7069-ES
Inhalt ca. (Liter)	4	4
Gewicht ca. (kg)	4	3
Aschermaße ca. (mm)	Ø: 200	Ø: 200
	Höhe: 150	Höhe: 150
	Gesamthöhe: 290	Gesamthöhe: 290

Material	7069-00	7069-ES
Ascher	Stahlblech t=2,0 mm	Edelstahlblech t=1,0 mm
Befestigungsschiene	Stahlblech t=2,0 mm	Edelstahlblech t=1,5 mm
Abdeckhaube	Stahlblech t=3,0 mm	Edelstahlblech t=3,0 mm
Ausdrückblech	Edelstahlblech t=1,5 mm	Edelstahlblech t=1,5 mm

Ausführung	Bestell-Nr.	Bestell-Nr.
feuerverzinkt	7069-00 FV	—
feuerverzinkt und zusätzlich pulverbeschichtet	7069-00 PB	—
Edelstahl, matt	—	7069-ES

Standardfarben ohne Aufpreis: DB 703, RAL 5013, 6005, 7016.
Sonderfarben gegen Mehrpreis, Farbton bei Bestellung bitte angeben.

Produktinformationen	
<ul style="list-style-type: none"> • Rund-Ascher mit Befestigungsschiene und Abdeckhaube • geeignet zur Wand- und Pfostenbefestigung • Ascher durch Dreikant-Kastenschloss gesichert, zur Entleerung schwenk- und abnehmbar • mit Edelstahl-Ausdrückblech • mit gelochtem Boden für den Wasserablauf • einfaches Handling 	

Lieferumfang	
<ul style="list-style-type: none"> • Metall-Dreikantschlüssel DK8 • Aufkleber „Zigarette“ 	

Befestigungstechnik und Zubehör

Montagezubehör	ab Seite 94
Sonstiges Zubehör sowie technische Informationen	ab Seite 98



Abb.: 7069-00 in DB 703



Abb.: 7069-ES
Edelstahl

Abb.: 7069-00
feuerverzinkt

Maße (mm) und Montage

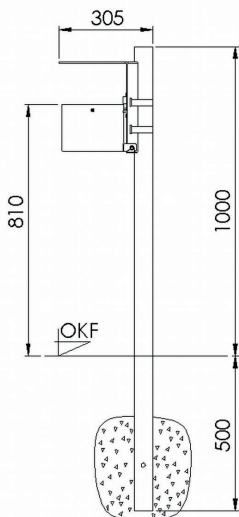

Pfostenbefestigung

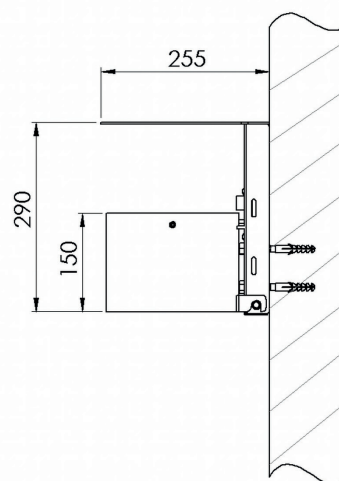

Wandbefestigung

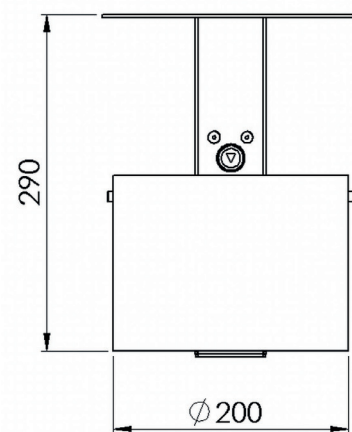

Frontansicht

Modell 7067-00 / 7067-ES Halbrund-Ascher



Abb.: 7067-00 in DB 703



Abb.: 7067-ES
Edelstahl



Abb.: 7067-00
feuerverzinkt

Technische Informationen

Modell	7067-00	7067-ES
Inhalt ca. (Liter)	2	2
Gewicht ca. (kg)	2,5	1,7
Aschermaße ca. (mm)	Höhe: 150	Höhe: 150
	Breite: 200	Breite: 200
	Tiefe: 130	Tiefe: 130
Material		
Ascher	Stahlblech t=2,0 mm	Edelstahlblech t=1,0 mm
Befestigungsschiene	Stahlblech t=2,0 mm	Edelstahlblech t=1,5 mm
Ausdrückblech	Edelstahlblech t=1,5 mm	Edelstahlblech t=1,5 mm
Ausführung		
feuerverzinkt	7067-00 FV	—
feuerverzinkt und zusätzlich pulverbeschichtet	7067-00 PB	—
Oberfläche gebürstet, matt	—	7067-ES

Standardfarben ohne Aufpreis: DB 703, RAL 5013, 6005, 7016.
Sonderfarben gegen Mehrpreis, Farbton bei Bestellung bitte angeben.

Produktinformationen

- offener Halbrund-Ascher mit Befestigungsschiene
- geeignet zur Wand- und Pfostenbefestigung
- Ascher durch Dreikant-Kastenschloss gesichert, zur Entleerung schwenk- und abnehmbar
- mit Edelstahl-Ausdrückblech
- mit gelochtem Boden für den Wasserablauf
- einfaches Handling

Lieferumfang

- Metall-Dreikantschlüssel DK8
- Aufkleber „Zigarette“

Befestigungstechnik und Zubehör

Montagezubehör	ab Seite 94
Sonstiges Zubehör sowie technische Informationen	ab Seite 98

Maße (mm) und Montage

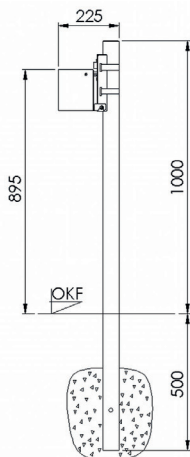

Pfostenbefestigung

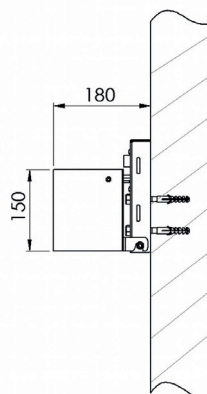

Wandbefestigung

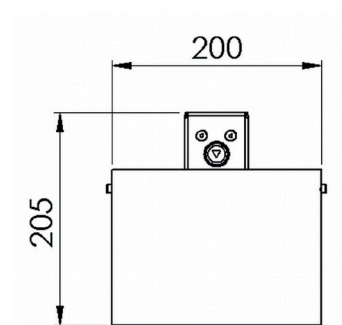

Frontansicht

Modell 7070-00 / 7070-ES Halbrund-Ascher mit Abdeckhaube

Technische Informationen

Modell	7070-00	7070-ES
Inhalt ca. (Liter)	2	2
Gewicht ca. (kg)	3,6	2,5
Aschermaße ca. (mm)	Höhe: 150	Höhe: 150
	Breite: 200	Breite: 200
	Tiefe: 130	Tiefe: 130
	Gesamthöhe: 290	Gesamthöhe: 290

Material		
Ascher	Stahlblech t=2,0 mm	Edelstahlblech t=1,0 mm
Befestigungsschiene	Stahlblech t=2,0 mm	Edelstahlblech t=1,5 mm
Abdeckhaube	Stahlblech t=3,0 mm	Edelstahlblech t=3,0 mm
Ausdrückblech	Edelstahlblech t=1,5 mm	Edelstahlblech t=1,5 mm

Ausführung	Bestell-Nr.	Bestell-Nr.
feuerverzinkt	7070-00 FV	—
feuerverzinkt und zusätzlich pulverbeschichtet	7070-00 PB	—
Edelstahl, matt	—	7070-ES

Standardfarben ohne Aufpreis: DB 703, RAL 5013, 6005, 7016.
Sonderfarben gegen Mehrpreis, Farbton bei Bestellung bitte angeben.

Produktinformationen	
<ul style="list-style-type: none"> • Halbrund-Ascher mit Befestigungsschiene und Abdeckhaube • geeignet zur Wand- und Pfostenbefestigung • Ascher durch Dreikant-Kastenschloss gesichert, zur Entleerung schwenk- und abnehmbar • mit Edelstahl-Ausdrückblech • mit gelochtem Boden für den Wasserablauf • einfaches Handling 	

Lieferumfang	
<ul style="list-style-type: none"> • Metall-Dreikantschlüssel DK8 • Aufkleber „Zigarette“ 	

Befestigungstechnik und Zubehör

Montagezubehör	ab Seite 94
Sonstiges Zubehör sowie technische Informationen	ab Seite 98



Abb.: 7070-00 in RAL 7016



Abb.: 7070-ES
Edelstahl

Abb.: 7070-00
feuerverzinkt

Maße (mm) und Montage

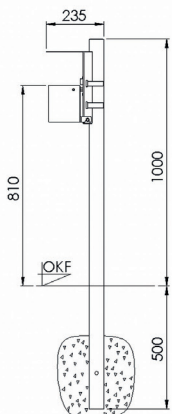

Pfostenbefestigung

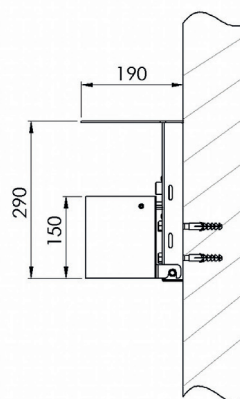

Wandbefestigung

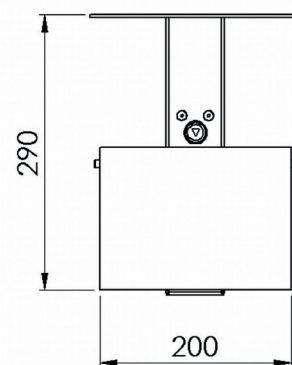

Frontansicht

Modell 7068-00 / 7068-10 Rechteck-Ascher



Abb.: 7068-00 in DB 703



Abb.: 7068-10
Anbringung an
Behälter Modell 7083



Abb.: 7068-10
in DB 703,
Boden geöffnet

Bitte beachten Sie, dass ausschließlich der
Ascher 7068-10 zur Anbringung an einen Behälter
geeignet ist.

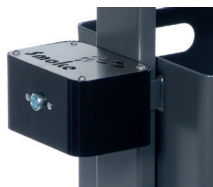
Technische Informationen

Modell	7068-00	7068-10
Inhalt ca. (Liter)	4	2
Gewicht ca. (kg)	3,1	1,8
Aschermaße ca. (mm)	Höhe: 100	Höhe: 100
	Breite: 300	Breite: 180
	Tiefe: 150	Tiefe: 120

Material		
Ascher	Stahlblech t=2,0 mm	Stahlblech t=2,0 mm
Ausdrückblech	Edelstahlblech t=1,5 mm	Edelstahlblech t=1,5 mm

Ausführung	Bestell-Nr.	Bestell-Nr.
feuerverzinkt	7068-00 FV	7068-10 FV
feuerverzinkt und zusätzlich pulverbeschichtet	7068-00 PB	7068-10 PB

Standardfarben ohne Aufpreis: DB 703, RAL 5013, 6005, 7016.
Sonderfarben gegen Mehrpreis, Farbton bei Bestellung bitte angeben.

Produktinformationen	
	<ul style="list-style-type: none"> Rechteck-Ascher mit Edelstahl-Ausdrückblech und Klappboden geeignet zur Wand- und Pfostenbefestigung Bodenklappe durch innenliegendes Dreikant-Hakenschluss gesichert, nach Entriegelung freies Entleeren der Asche mit Bodennut für den Wasserablauf einfaches Handling

Lieferumfang	
	<ul style="list-style-type: none"> Metall-Dreikantschlüssel DK8

Befestigungstechnik und Zubehör

Montagezubehör	ab Seite 94
Sonstiges Zubehör sowie technische Informationen	ab Seite 98

Maße (mm) und Montage

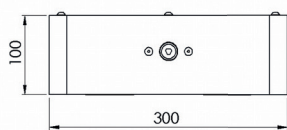

Modell 7068-00 Frontansicht

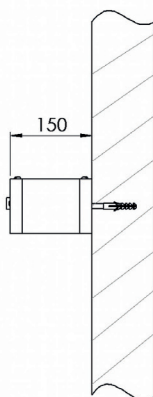

Modell 7068-00 Wandbefestigung

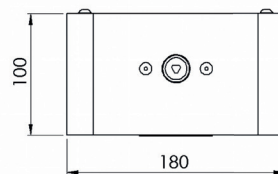

Modell 7068-10 Frontansicht

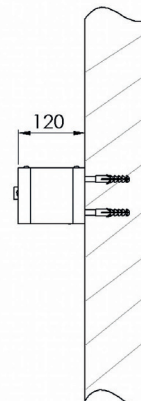

Modell 7068-10 Wandbefestigung

Modell 7067 S-00, 7067 S-01, 7070 S-00 Stand-Halbrundascher mit stabiler Bodenplatte

Technische Informationen

Modell	7067 S-00	7067 S-01	7070 S-00
Inhalt ca. (Liter)	2	2	2
Gewicht ca. (kg)	14,5	14,5	14,5
Aschermaße ca. (mm) (HxBxT)	150 x 200 x 130	150 x 200 x 130	150 x 200 x 130
Gesamthöhe (mm)	1.040	1.040	1.110
Breite Ständer (mm)	170	185	220
Bodenplatte BxT (mm)	400 x 290	400 x 290	400 x 290

Material			
Dach	—	—	Stahlblech t=3,0 mm
Ascher	Stahlblech t=2,0 mm	Stahlblech t=2,0 mm	Stahlblech t=2,0 mm
Ausdrückblech	Edelstahlblech t=1,5 mm	Edelstahlblech t=1,5 mm	Edelstahlblech t=1,5 mm
Ständer	Stahlblech, eckig	Stahlblech, rund	Stahlblech, eckig
Bodenplatte	Stahlblech t=8,0 mm	Stahlblech t=8,0 mm	Stahlblech t=8,0 mm

Ausführung	Bestell-Nr.	Bestell-Nr.	Bestell-Nr.
feuerverzinkt	7067 S-00 FV	7067 S-01 FV	7070 S-00 FV
feuerverzinkt und zusätzlich pulverbeschichtet	7067 S-00 PB	7067 S-01 PB	7070 S-00 PB

Standardfarben ohne Aufpreis: DB 703, RAL 5013, 6005, 7016.
Sonderfarben gegen Mehrpreis, Farbton bei Bestellung bitte angeben.

Produktinformationen	
	<ul style="list-style-type: none"> elegante Stand-Ascher zum freien Aufstellen mit stabiler Bodenplatte (t=8 mm) Standardlieferung ohne Werbeanbringung mit und ohne Dach Ascher durch Dreikant-Kastenschloss gesichert, zur Entleerung abnehmbar mit Edelstahl-Ausdrückblech einfaches Handling

Lieferumfang	
	<ul style="list-style-type: none"> Metall-Dreikantschlüssel DK8 Aufkleber „Zigarette“

Lieferoptionen (Preise auf Anfrage)	
	<ul style="list-style-type: none"> Stand-Ascher mit stabiler Bodenplatte (t=6 mm) zum Aufschrauben mit individueller Werbeanbringung am Ständer „gelasert“ mit individueller Werbeanbringung am Ständer „Aufkleber“ Zusatzloch in der Rückwand zur Befestigung mit Kette als Diebstahlschutz



Abb. 7070 S-00 PB in DB703
Standardlieferung



Abb.: 7070 S-00
Detail Ascher entriegelt



Abb. 7067 S-00 PB in
RAL 3002 (Sonderfarbton),
mit individueller Werbe-
anbringung, gelasert



Abb. 7067 S-01 in RAL 5013
mit individueller Werbe-
anbringung, gelasert

Maße (mm) und Montage

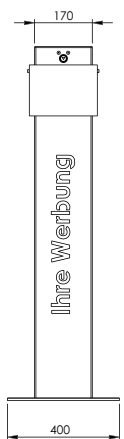

7067 S-00
Frontansicht

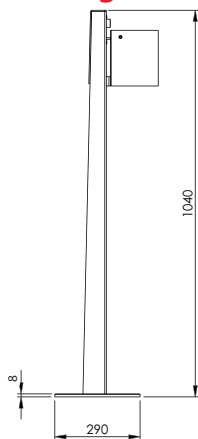

7067 S-00
Seitenansicht



7067 S-01
Frontansicht

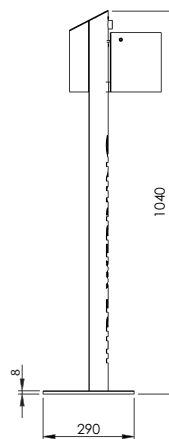

7067 S-01
Seitenansicht

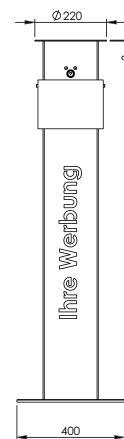

7070 S-00
Frontansicht

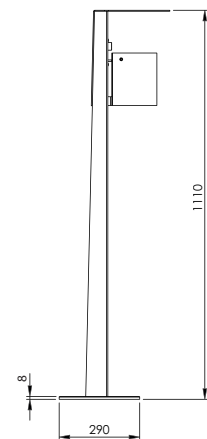

7070 S-00
Seitenansicht

Modell 7061-00 / 7061-01

Wandascher in Zigaretten-Optik®



Abb.: 7061-00

Technische Informationen

Modell	7061-00	7061-01
Inhalt ca. (Liter)	1	1
Gewicht ca. (kg)	3,5	3,6
Aschermaße ca. (mm)	Ø: 76 Höhe: 405	Ø: 76 Höhe: 405
Material		
Ascher	Stahlrohr Ø=76 mm	Stahlrohr Ø=76 mm
Befestigungsschiene	Stahlblech t=2,0 mm	Stahlblech t=2,0 mm
Abdeckhaube	—	Stahlblech t=3,0 mm
Ausführung		
Bestell-Nr.	7061-00	7061-01
feuerverzinkt und zusätzlich pulverbeschichtet		
Oberteil: RAL 1006 maisgelb, Unterteil und Schiene: RAL 9016 verkehrsweiß Sonderfarben gegen Mehrpreis, Farbton bei Bestellung bitte angeben.		
Produktinformationen		
	<ul style="list-style-type: none"> • Design-Ascher mit Befestigungsschiene zur Wandbefestigung • Ascher durch Dreikant-Kastenschloss gesichert, zur Entleerung Unterteil dreh- und abnehmbar • einfaches Handling • Modell 7061-01 zusätzlich mit Abdeckhaube • eingetragenes Geschmacksmuster® 	
Lieferumfang		
	<ul style="list-style-type: none"> • Metall-Dreikantschlüssel DK8 • Aufkleber „Zigarette“ 	

Befestigungstechnik und Zubehör

Montagezubehör	ab Seite 94
Sonstiges Zubehör sowie technische Informationen	ab Seite 98



eingetragenes Geschmacksmuster®

Maße (mm) und Montage



Modell 7061-00 Frontansicht

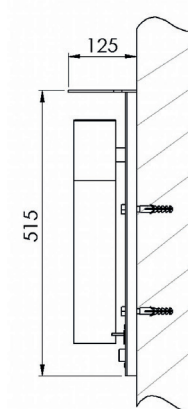

Modell 7061-01 Wandbefestigung



Abb.: 7061-01

Handhabung zum Öffnen und zur Entleerung der Wandascher 7061-00 und 7061-01

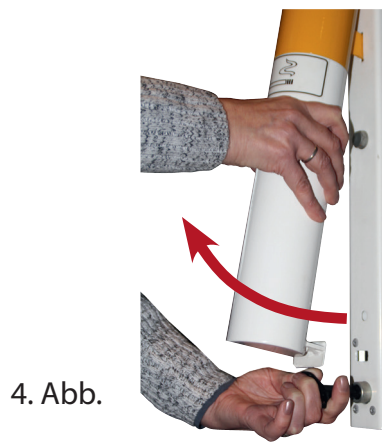
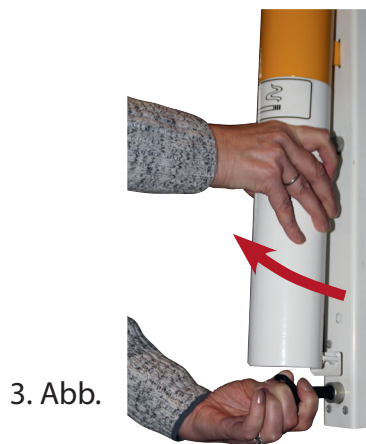
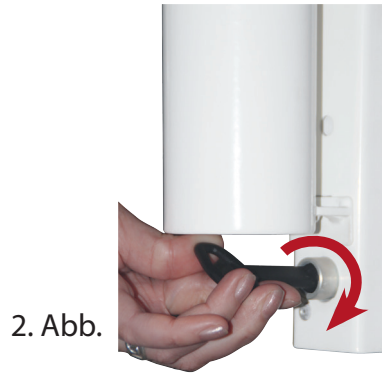



EAST/WEST
SOUTH



KIDDYCITNY.COM



KIDDYCITNY.COM

SAVE ONE



89 BLN



Wertstoffsammler

Beim Picknick am Strand oder beim Zwischenstopp am Rastplatz - unterwegs fällt häufig Verpackungsmüll an, der die Umwelt nicht verschmutzen soll. Unsere abschließbaren Wertstoffsammler sind Klassiker, um Rastplätze sauber zu halten. Darüber hinaus eignen sie sich für den Einsatz an Promenaden, Stränden oder Freizeitanlagen. Das integrierte Schloss schützt die Wertstoffsammler vor Vandalismus.

Unsere Produktmerkmale

Form: rund

- gefertigt aus Stahlblech
- feuerverzinkt gemäß DIN ISO 1461
- auf Wunsch zusätzlich pulverbeschichtet nach RAL und DB
- einfaches und bequemes Handling
- Lieferung inkl. Metall-Dreikantschlüssel



Wertstoffsammler für den Außenbereich

Modell 8045-00

Rastplatz-Abfallsammler, abschließbar



Abb.: 8045-00 in RAL 6002

Technische Informationen

Modell	8045-00	
Ausführung	freistehend und zum Aufschrauben	
Inhalt ca. (Liter)	120	
Gewicht ca. (kg)	24	
Behältermaße ca. (mm)	Ø:	470
	Höhe:	985

Material	
Behälter	Stahlblech t=1,5 mm
Tür	Stahlblech t=1,25 mm
Deckel	Stahlblech t=1,0 mm

Ausführung	Bestell-Nr.
feuerverzinkt	8045-00 FV
feuerverzinkt und zusätzlich pulverbeschichtet	8045-00 PB

Standardfarben ohne Aufpreis: DB 703, RAL 5013, 6002, 6005, 7016.
Sonderfarben gegen Mehrpreis, Farbton bei Bestellung bitte angeben.

- Produktinformationen**
- Rastplatz-Abfallsammler mit Einflügelür und Klappdeckel
 - geeignet zum freien Aufstellen und zum Aufschrauben
 - mit feuerverzinktem Klemmring zur Befestigung des Müllsacks
 - Tür mit Edelstahlscharnieren am Behälter vernietet und mit Dreikantverriegelung gesichert
 - Einwurfföffnung bei geöffnetem Deckel Ø 380 mm

- Lieferumfang**
- Metall-Dreikantschlüssel DK8
 - 1 Müllsack 120 Liter

- optionales Zubehör**
- Betonsockel
Bestell-Nr. 7050-03
 - Montagesatz zur Befestigung auf Betonsockel
Bestell-Nr. 7304-05
 - Abfallaufkleber
Bestell-Nr. 8300-10 / 8300-00 (solange der Vorrat reicht)

Befestigungstechnik und Zubehör

Montagezubehör	ab Seite 94
Sonstiges Zubehör sowie technische Informationen	ab Seite 98



Abb.: 8045-00 in DB 703 geöffnet

Maße (mm) und Montage



Abb.: 8045-00 feuerverzinkt

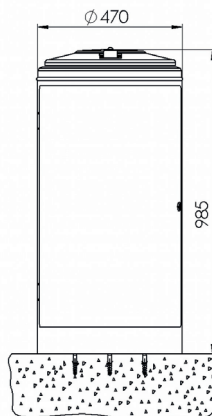

Montage auf Betonfundament

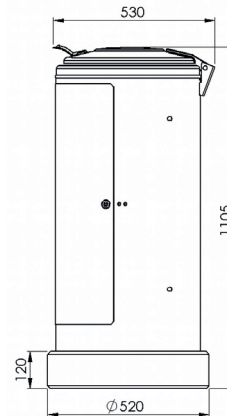

Montage auf optionalem Betonsockel 7050-03



Modell 8045-20 Rastplatz-Abfallsammler mit Spannverschluss

Technische Informationen

Modell	8045-20
Ausführung	freistehend und zum Aufschrauben
Inhalt ca. (Liter)	120
Gewicht ca. (kg)	24
Behältermaße ca. (mm)	Ø: 470 Höhe: 985
Material	
Behälter	Stahlblech t=1,5 mm
Tür	Stahlblech t=1,25 mm
Deckel	Stahlblech t=1,0 mm
Ausführung	
Bestell-Nr.	
verz. Stahlblech	8045-20 FV
verz. Stahlblech und zusätzlich pulverbeschichtet	8045-20 PB
Standardfarben ohne Aufpreis: DB 703, RAL 5013, 6002, 6005, 7016. Sonderfarben gegen Mehrpreis, Farbton bei Bestellung bitte angeben.	
Produktinformationen	
	<ul style="list-style-type: none"> • Rastplatz-Abfallsammler mit Einflügeltür und Klappdeckel • geeignet zum freien Aufstellen • mit feuerverzinktem Klemmring • Tür mit Edelstahlscharnieren am Behälter vernietet und mit Spannverschluss gesichert • Einwurfföffnung bei geöffnetem Deckel Ø 380 mm
Lieferumfang	
	• 1 Müllsack 120 Liter
optionales Zubehör	
	• Betonsockel Bestell-Nr. 7050-03
	• Montagesatz zur Befestigung auf Betonsockel Bestell-Nr. 7304-05
	• Abfallaufkleber Bestell-Nr. 8300-10 / 8300-00 (solange der Vorrat reicht)



Abb.: 8045-20 in RAL 6002



Abb.: 8045-20 in RAL 2000 (Sonderfarbe)

Befestigungstechnik und Zubehör

Montagezubehör	ab Seite 94
Sonstiges Zubehör sowie technische Informationen	ab Seite 98

Maße (mm) und Montage

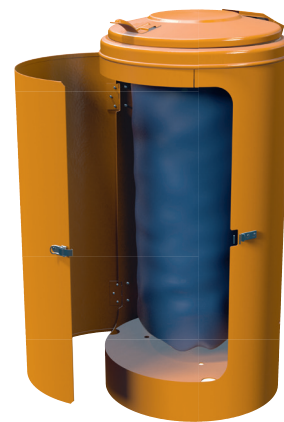
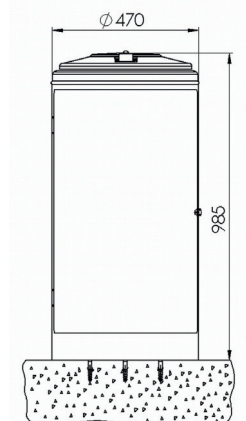

Montage auf Betonfundament

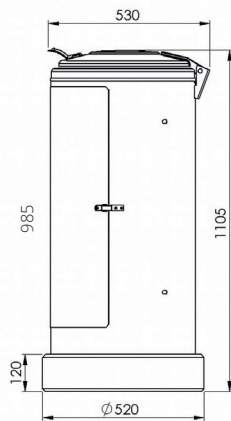

Montage auf optionalem Betonsockel 7050-03



Abb.: 8045-20 Detailansicht - Spannverschluss

Modell 8059-00 / 8059-01

Rastplatz-Abfallsammler, abschließbar



Abb.: 8059-00 in RAL 6002

Technische Informationen

Modell	8059-00	8059-01
Ausführung	zum Aufschrauben	inkl. Pfosten zum Einbetonieren
Inhalt ca. (Liter)	110	110
Gewicht ca. (kg)	22	26
Behältermaße ca. (mm)	Ø: 430 Höhe: 985	Ø: 430 Höhe: 985

Material

Behälter	Stahlblech t=1,5 mm	Stahlblech t=1,5 mm
Tür	Stahlblech t=1,5 mm	Stahlblech t=1,5 mm
Deckel	Stahlblech t=1,0 mm	Stahlblech t=1,0 mm
Pfosten zum Einbetonieren	—	Quadratrohr 40x40x1500 mm

Ausführung

Ausführung	Bestell-Nr.	Bestell-Nr.
feuerverzinkt	8059-00 FV	8059-01 FV
feuerverzinkt und zusätzlich pulverbeschichtet	8059-00 PB	8059-01 PB

Standardfarben ohne Aufpreis: DB 703, RAL 5013, 6002, 6005, 7016.
Sonderfarben gegen Mehrpreis, Farbton bei Bestellung bitte angeben.

Produktinformationen

- Rastplatz-Abfallsammler mit Einflügeltür und Klappdeckel
- geeignet zum freien Aufstellen, zum Aufschrauben oder zum Einbetonieren
- mit feuerverzinktem Klemmring zur Befestigung des Müllsacks
- Tür mit verzinkten Scharnieren am Behälter vernietet und mit Dreikantverriegelung gesichert
- Einwurföffnung bei geöffnetem Deckel Ø 380 mm

Lieferumfang

- Quadratrohrpfosten, feuerverzinkt inkl. Erdanker (bei 8059-01)
- Metall-Dreikantschlüssel DK8
- 1 Müllsack 120 Liter

optionales Zubehör

- Betonsockel
Bestell-Nr. 7050-03
- Montagesatz zur Befestigung auf Betonsockel
Bestell-Nr. 7304-08
- Abfallaufkleber
Bestell-Nr. 8300-10 / 8300-00 (solange der Vorrat reicht)



Abb.: 8059-00 in RAL 6002 geöffnet



Abb.: 8059-01 in RAL 5013

Befestigungstechnik und Zubehör

Montagezubehör ab Seite 94

Sonstiges Zubehör sowie technische Informationen ab Seite 98

Maße (mm) und Montage

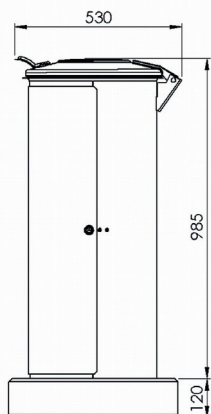

Seitenansicht 8059-00 zum Aufschrauben mit optionalem Betonsockel 7050-03

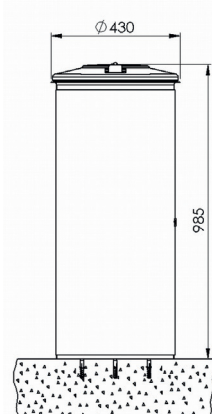

Vorderansicht 8059-00 zum Aufschrauben

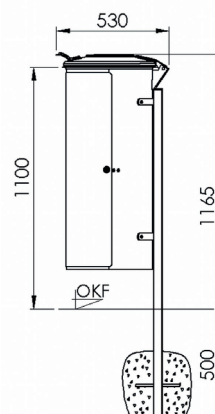

Seitenansicht 8059-01 zum Einbetonieren

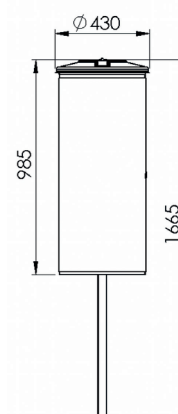

Vorderansicht 8059-01 zum Einbetonieren

Modell 8059-10 / 8059-11 Rastplatz-Abfallsammler mit Spannverschluss

Technische Informationen

Modell	8059-10	8059-11
Ausführung	zum Aufschrauben	inkl. Pfosten zum Einbetonieren
Inhalt ca. (Liter)	110	110
Gewicht ca. (kg)	22	26
Behältermaße ca. (mm)	Ø: 430 Höhe: 985	Ø: 430 Höhe: 985

Material		
Behälter	Stahlblech t=1,5 mm	Stahlblech t=1,5 mm
Tür	Stahlblech t=1,5 mm	Stahlblech t=1,5 mm
Deckel	Stahlblech t=1,0 mm	Stahlblech t=1,0 mm
Pfosten zum Einbetonieren	—	Quadratrohr 40x40x1500 mm

Ausführung	Bestell-Nr.	Bestell-Nr.
feuerverzinkt	8059-10 FV	8059-11 FV
feuerverzinkt und zusätzlich pulverbeschichtet	8059-10 PB	8059-11 PB

Standardfarben ohne Aufpreis: DB 703, RAL 5013, 6002, 6005, 7016.
Sonderfarben gegen Mehrpreis, Farbton bei Bestellung bitte angeben.

Produktinformationen	
<ul style="list-style-type: none"> Rastplatz-Abfallsammler mit Einfügeltür und Klappdeckel geeignet zum freien Aufstellen, zum Aufschrauben oder zum Einbetonieren mit feuerverzinktem Klemmring zur Befestigung des Müllsacks Tür mit verzinkten Scharnieren am Behälter vernietet und mit Spannverschluss gesichert Einwurföffnung bei geöffnetem Deckel Ø 380 mm 	

Lieferumfang	
<ul style="list-style-type: none"> Quadratrohrpfosten, feuerverzinkt inkl. Erdanker (bei 8059-11) Metall-Dreikantschlüssel DK8 1 Müllsack 120 Liter 	

optionales Zubehör	
<ul style="list-style-type: none"> Betonsockel Bestell-Nr. 7050-03 Montagesatz zur Befestigung auf Betonsockel Bestell-Nr. 7304-08 Abfallaufkleber Bestell-Nr. 8300-10 / 8300-00 (solange der Vorrat reicht) 	



Abb.: 8059-10 in RAL 6002



Abb.: 8059-10 in RAL 6002 geöffnet

Abb.: 8059-11 in RAL 5013

Befestigungstechnik und Zubehör

Montagezubehör	ab Seite 94
Sonstiges Zubehör sowie technische Informationen	ab Seite 98

Maße (mm) und Montage

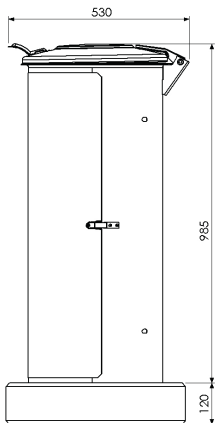

Seitenansicht 8059-10 zum Aufschrauben mit optionalem Betonsockel 7050-03

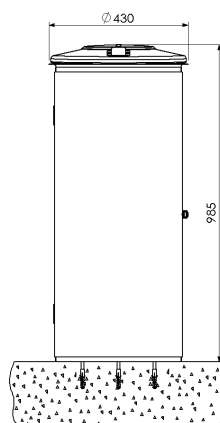

Vorderansicht 8059-10 zum Aufschrauben

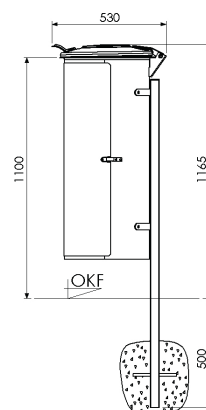

Seitenansicht 8059-11 zum Einbetonieren

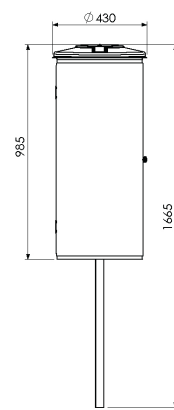

Vorderansicht 8059-11 zum Einbetonieren

Modell 8039-00 / 8040-00 PB Abfallsammler, abschließbar



Abb.: 8040-00 PB
in RAL 6002

Technische Informationen

Modell	8039-00	8040-00 PB
Ausführung	freistehend	freistehend
Inhalt ca. (Liter)	120	120
Gewicht ca. (kg)	16	16
Behältermaße ca. (mm)	Ø: 470 Höhe: 990	Ø: 470 Höhe: 990

Material

Behälter	verz. Stahlblech t=1,0 mm	verz. Stahlblech t=1,0 mm
Tür	verz. Stahlblech t=1,0 mm	verz. Stahlblech t=1,0 mm
Deckel	verz. Stahlblech t=1,0 mm	verz. Stahlblech t=1,0 mm

Ausführung

	Bestell-Nr.	Bestell-Nr.
verz. Stahlblech	8039-00	—
verz. Stahlblech und zusätzlich pulverbeschichtet	—	8040-00 PB

Standardfarben ohne Aufpreis: DB 703, RAL 5013, 6002, 6005, 7016.
Sonderfarben gegen Mehrpreis, Farbton bei Bestellung bitte angeben.

Produktinformationen

- Abfallsammler mit Einflügeltür und Klappdeckel
- geeignet zum freien Aufstellen
- mit pulverbeschichtetem Klemmring zur Befestigung des Müllsacks
- Tür mit verzinkten Scharnieren am Behälter vernietet und mit Dreikantverriegelung gesichert
- Einwurfföffnung bei geöffnetem Deckel Ø 380 mm

Lieferumfang

- Metall-Dreikantschlüssel DK8
- 1 Müllsack 120 Liter

Befestigungstechnik und Zubehör

Montagezubehör ab Seite 94

Sonstiges Zubehör sowie technische Informationen ab Seite 98



Abb.: 8039-00



Abb.: 8040-00 PB in
RAL 5013 geöffnet

Maße (mm) und Montage



Abb.: 8040-00 PB
in RAL 7016 geöffnet

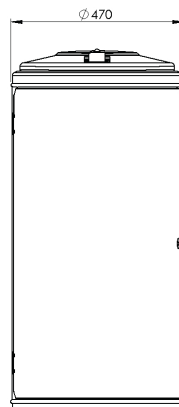

Frontansicht

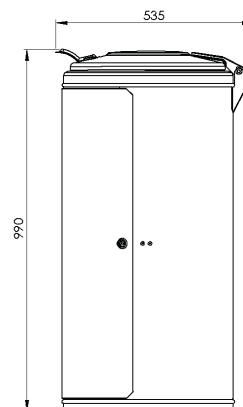

Seitenansicht



Modell 8039-10 / 8040-10 PB Abfallsammler mit Spannverschluss

Technische Informationen

Modell	8039-10	8040-10 PB
Ausführung	freistehend	freistehend
Inhalt ca. (Liter)	120	120
Gewicht ca. (kg)	16	16
Behältermaße ca. (mm)	Ø: 470 Höhe: 990	Ø: 470 Höhe: 990

Material		
Behälter	verz. Stahlblech t=1,0 mm	verz. Stahlblech t=1,0 mm
Tür	verz. Stahlblech t=1,0 mm	verz. Stahlblech t=1,0 mm
Deckel	verz. Stahlblech t=1,0 mm	verz. Stahlblech t=1,0 mm

Ausführung	Bestell-Nr.	Bestell-Nr.
verz. Stahlblech	8039-10	—
verz. Stahlblech und zusätzlich pulverbeschichtet	—	8040-10 PB

Standardfarben ohne Aufpreis: DB 703, RAL 5013, 6002, 6005, 7016.
Sonderfarben gegen Mehrpreis, Farbton bei Bestellung bitte angeben.

Produktinformationen	
<ul style="list-style-type: none"> • Einflügeltür mit Spannverschluss und Klappdeckel • geeignet zum freien Aufstellen • mit pulverbeschichtetem Klemmring • Tür mit verzinkten Scharnieren am Behälter vernietet und mit Spannverschluss gesichert • Einwurfföffnung bei geöffnetem Deckel Ø 380 mm 	

Lieferumfang	
• 1 Müllsack 120 Liter	



Abb.: 8040-10 PB
in RAL 6002

Befestigungstechnik und Zubehör

Montagezubehör	ab Seite 94
Sonstiges Zubehör sowie technische Informationen	ab Seite 98



Abb.: 8040-10 PB
in RAL 6002



Abb.: 8040-10 PB
in RAL 1023
(Sonderfarbe)



Maße (mm) und Montage

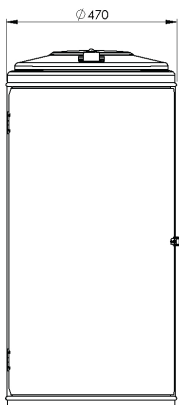

Frontansicht

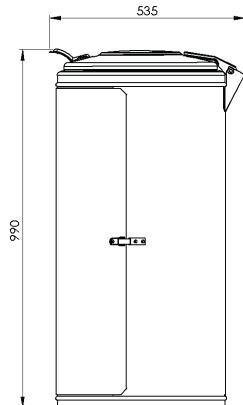

Seitenansicht



Abb.: 8040-10 PB - Detailsicht mit Spannverschluss

Modell 8046-00 / 8047-00

Abfallsammler mit Doppelflügeltür und Spannverschluss



Abb.: 8047-00 in RAL 6002

Technische Informationen

Modell	8046-00	8047-00
Ausführung	freistehend	freistehend
Inhalt ca. (Liter)	120	120
Gewicht ca. (kg)	16	16
Behältermaße ca. (mm)	Ø: 470 Höhe: 990	Ø: 470 Höhe: 990

Material

Behälter	verz. Stahlblech t=1,0 mm	verz. Stahlblech t=1,0 mm
Tür	verz. Stahlblech t=1,0 mm	verz. Stahlblech t=1,0 mm
Deckel	verz. Stahlblech t=1,0 mm	verz. Stahlblech t=1,0 mm

Ausführung

Bestell-Nr.	Bestell-Nr.
verz. Stahlblech	8046-00
verz. Stahlblech und zusätzlich pulverbeschichtet	8047-00

Standardfarben ohne Aufpreis: DB 703, RAL 5013, 6002, 6005, 7016.
Sonderfarben gegen Mehrpreis, Farbton bei Bestellung bitte angeben.

Produktinformationen

- Doppelflügeltür mit Spannverschluss
- mit pulverbeschichtetem Klemmring
- zum freien Aufstellen
- mit Klemmring zur Befestigung des Müllsacks
- Türen mit verzinkten Scharnieren am Behälter vernietet und mit Spannverschluss gesichert
- Einwurfföffnung bei geöffnetem Deckel Ø 380 mm

Lieferumfang

- 1 Müllsack 120 Liter

Befestigungstechnik und Zubehör

Montagezubehör	ab Seite 94
Sonstiges Zubehör sowie technische Informationen	ab Seite 98



Abb.: 8047-00 in DB 701 (Sonderfarbton)

Maße (mm) und Montage

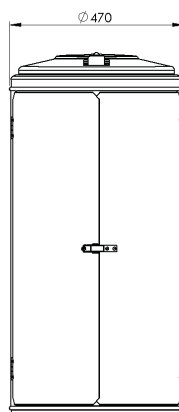

Frontansicht

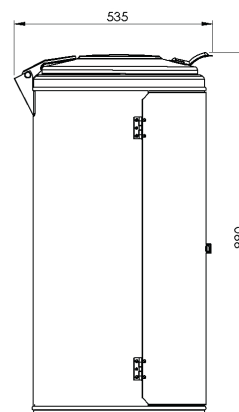

Seitenansicht

Wertstoffsammler für die Industrie und das Handwerk

Wir bieten Ihnen neben unseren Entsorgungsprodukten für den Außenbereich ein breites Portfolio an Müllsackständern, Mülltonnen, Eimern und verzinkten Blechwaren für den industriellen Einsatz.

Fordern Sie unseren Katalog Industrieprodukte an oder informieren Sie sich auf unserer Webseite www.metallwerke-renner.eu





Hundetoiletten

So viel Freude ein Hund auch bereiten kann, es gibt auch die unangenehmen Seiten des Hundehaltens. Um Bußgelder zu vermeiden und die Beseitigung der „Tretminen“ so einfach wie möglich zu gestalten, haben wir die Produktfamilie unserer Hundetoiletten erweitert. Die darin enthaltenen Kotbeutel können nach Verwendung in derselben Vorrichtung entsorgt werden. So bleiben Gehwege dauerhaft sauber.

Unsere Produktmerkmale

Form: rund | eckig

- gefertigt aus Stahlblech
- feuerverzinkt gemäß DIN ISO 1461
- auf Wunsch zusätzlich pulverbeschichtet nach RAL und DB
- einfaches und bequemes Handling
- Lieferung inkl. Metall-Dreikantschlüssel



Hundetoiletten

Modell 7077-00 / 7077-01

Hundetoilette mit integriertem Beutelspender und Behälter



Abb.: 7077-00 in RAL 9016



Detail Beutelspender



Detail Behälter
Rückansicht, geöffnet

Technische Informationen

Modell	7077-00	7077-01
Ausführung	zum Einbetonieren	zum Aufschrauben
Inhalt (Beutel) ca. (Liter)	20	20
Gewicht ca. (kg)	29	31
Gesamtmaße ca. (mm)	Breite: 315	Breite: 315
	Tiefe: 360	Tiefe: 360
	Höhe: 1.760	Höhe: 1.250

Material		
Behälter	Stahlblech t=2,0 mm	Stahlblech t=2,0 mm
Klappe	Stahlblech t=1,5 mm	Stahlblech t=1,5 mm
Einsatzbehälter	Stahlblech feuerverz. t=0,75 mm	Stahlblech feuerverz. t=0,75 mm
Pfosten	Stahlrohr Ø 76 mm	Stahlrohr Ø 76 mm
Bodenplatte	—	Stahlblech t=6,0 mm

Ausführung	Bestell-Nr.	Bestell-Nr.
feuerverzinkt und zusätzlich pulverbeschichtet	7077-00 PB	7077-01 PB

Standardfarben ohne Aufpreis: DB 703, RAL 5013, 6005, 7016, 9016.
Sonderfarben gegen Mehrpreis, Farbton bei Bestellung bitte angeben.

Produktinformationen	
	<ul style="list-style-type: none"> runde Hundetoilette mit integriertem Beutelspender und Behälter Beutel und Einwurf durch große, freischwingende Frontklappe vor Witterung geschützt einfaches Nachfüllen der Beutel Entleeren des Einsatzbehälters durch rückseitige, verriegelbare Tür geeignet zum Einbetonieren oder zum Aufschrauben

Lieferumfang	
	<ul style="list-style-type: none"> Metall-Dreikantschlüssel DK8 wahlweise Aufkleber „Hundetoilette“ oder Piktogramm (s. S. 100) Kunststoff-Müllbeutel schwarz, 1 VE (250 Stück)

optionaler Lieferumfang	
	<ul style="list-style-type: none"> Kunststoff-Müllbeutel, 2,5 ltr., schwarz, 1 VE à 250 Stück (1 Rolle) Format 200 x 320 mm Bestell-Nr. 8250-00

Befestigungstechnik und Zubehör

Montagezubehör	ab Seite 94
Sonstiges Zubehör sowie technische Informationen	ab Seite 98

Maße (mm) und Montage

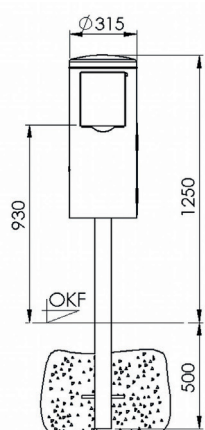

7077-00 Frontansicht zum Einbetonieren

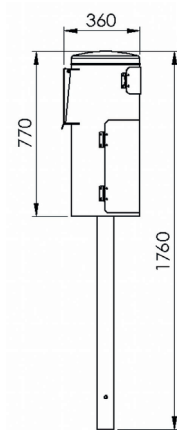

7077-00 Seitenansicht

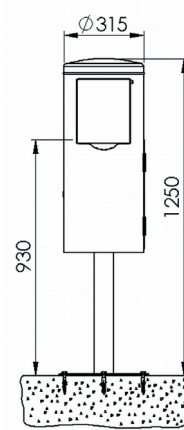

7077-01 Frontansicht zum Aufschrauben

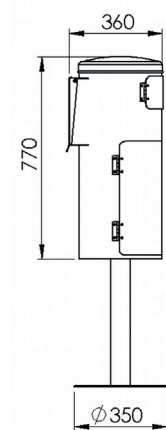

7077-01 Seitenansicht

Modell 7077-10

Beutelspender für Hundekotbeutel zur Wand- und Pfostenbefestigung

Technische Informationen

Modell	7077-10
Füllvolumen	1.000 Beutel
Gewicht ca. (kg)	7
Gesamtmaße ca. (mm)	Breite: 315 Tiefe: 105 Höhe: 510
Material	
Beutelspender	Stahlblech t=2,0 mm
Klappe	Stahlblech t=1,5 mm
Ausführung	
feuerverzinkt und zusätzlich pulverbeschichtet	Bestell-Nr. 7077-10 PB
Standardfarben ohne Aufpreis: DB 703, RAL 5013, 6005, 7016, 9016. Sonderfarben gegen Mehrpreis, Farbton bei Bestellung bitte angeben.	
Produktinformationen	
<ul style="list-style-type: none"> • funktioneller Beutelspender für Hundekotbeutel • geeignet zur Wand- und Pfostenbefestigung (siehe optionaler Lieferumfang) • Frontklappe durch Dreikantverriegelung gesichert, zum Nachfüllen der Beutel nach vorn schwenkbar • einfaches und bequemes Handling 	
Lieferumfang	
<ul style="list-style-type: none"> • Metall-Dreikantschlüssel DK8 • wahlweise Aufkleber „Hundetoilette“ oder Piktogramm (s. S. 100) 	
optionaler Lieferumfang	
<ul style="list-style-type: none"> • Kunststoff-Blockrandbeutel, 3 ltr., schwarz, 1 VE à 2.000 Stück Format 250 x 310 mm Bestell-Nr. 7077-50 • Wandmontagematerial Bestell-Nr. 7304-15 • Universalschiene zur Pfostenbefestigung, feuerverzinkt nach DIN EN ISO 1461 Bestell-Nr. 7077-15 	



Abb.: 7077-10 in RAL 9016



Modell 7077-10 ist auch geeignet zum Anbringen an vorhandene Befestigungsposten sowie in Kombination mit bestehenden Abfallbehältern

Befestigungstechnik und Zubehör

Montagezubehör	ab Seite 94
Sonstiges Zubehör sowie technische Informationen	ab Seite 98

Maße (mm) und Montage

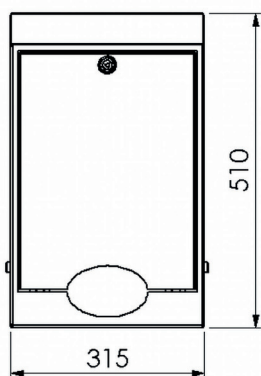

Frontansicht



Seitenansicht



7077-10 Rückansicht an Pfosten 7200-03 und Schiene 7077-15



Detail Beutelspender und Blockrandbeutel 7077-50

Modell 7077-20

Beutelspender für Hundekotbeutel



Abb.: 7077-20 in DB 703 mit Piktogramm Aufkleber



Abb.: 7077-20 in DB 703 Rückansicht
Detail Beutelspender und Blockrandbeutel 7077-50

Technische Informationen

Modell	7077-20
Füllvolumen	1.000 Beutel
Gewicht ca. (kg)	15,5
Gesamtmaße ca. (mm)	Breite: 435 Tiefe: 105 Höhe: 1.340
Material	
Beutelspender	Stahlblech t=2,0 mm
Klappe	Stahlblech t=1,5 mm
Ständer	Stahlrohr Ø 42 mm
Ausführung	Bestell-Nr.
feuerverzinkt und zusätzlich pulverbeschichtet	7077-20 PB
Standardfarben ohne Aufpreis: DB 703, RAL 5013, 6005, 7016, 9016. Sonderfarben gegen Mehrpreis, Farbton bei Bestellung bitte angeben.	
Produktinformationen	<ul style="list-style-type: none"> • funktioneller Beutelspender für Hundekotbeutel • Standard-Lieferversion zum Aufschrauben, Lieferversion zum Einbetonieren siehe optionaler Lieferumfang • Frontklappe durch Dreikantverriegelung gesichert, zum Nachfüllen der Beutel nach vorn schwenkbar • einfaches und bequemes Handling
Lieferumfang	<ul style="list-style-type: none"> • Metall-Dreikantschlüssel DK8 • wahlweise Aufkleber „Hundetoilette“ oder Piktogramm (s. S. 100)
optionaler Lieferumfang	<ul style="list-style-type: none"> • Kunststoff-Blockrandbeutel, 3 ltr., schwarz, 1 VE à 2.000 Stück Format 250 x 310 mm • Bestell-Nr. 7077-50 • Sockel zum Einbetonieren inkl. Befestigungsmaterial • Bestell-Nr. 7077-40

Befestigungstechnik und Zubehör

Montagezubehör	ab Seite 94
Sonstiges Zubehör sowie technische Informationen	ab Seite 98

Maße (mm) und Montage

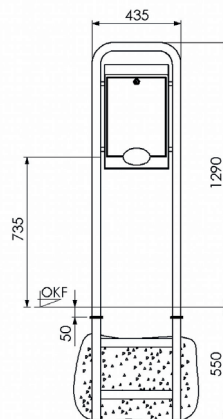

Frontansicht

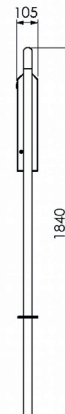

Seitenansicht

Modell 7077-30 Hundetoiletten mit integriertem Beutelspender und Behälter

Technische Informationen

Modell	7077-30
Füllvolumen	1.000 Beutel
Inhalt Behälter (Liter)	20
Gewicht ca. (kg)	28,5
Gesamtmaße ca. (mm)	Breite: 435 Tiefe: 255 Höhe: 1.700
Material	
Beutelspender	Stahlblech t=2,0 mm
Klappe	Stahlblech t=1,5 mm
Behälter	Stahlblech t=2,0 mm
Ständer	Stahlrohr Ø 42 mm
Einsatzbehälter	verz. Stahlblech t=0,75 mm
Ausführung	
feuerverzinkt und zusätzlich pulverbeschichtet	Bestell-Nr. 7077-30 PB
Standardfarben ohne Aufpreis: DB 703, RAL 5013, 6005, 7016, 9016. Sonderfarben gegen Mehrpreis, Farbton bei Bestellung bitte angeben.	
Produktinformationen	
	<ul style="list-style-type: none"> • funktioneller Beutelspender inkl. Behälter für Hundekotbeutel • Standard-Lieferversion zum Aufschrauben, Lieferversion zum Einbetonieren siehe optionaler Lieferumfang • mit stabilem Rohrrahmen-Ständer • Frontklappe durch Dreikantverriegelung gesichert, zum Nachfüllen der Beutel nach vorn schwenkbar • Behälter mit Schwingdeckel zum Einwerfen der gefüllten Beutel • Entleerung mittels Einsatzbehälter • einfaches Handling
Lieferumfang	
	<ul style="list-style-type: none"> • Metall-Dreikantschlüssel DK8 • wahlweise Aufkleber „Hundetoilette“ oder Piktogramm (s. S. 100)
optionaler Lieferumfang	
	<ul style="list-style-type: none"> • Kunststoff-Blockrandbeutel, 3 ltr., schwarz, 1 VE à 2.000 Stück Format 250 x 310 mm Bestell-Nr. 7077-50 • Sockel zum Einbetonieren inkl. Befestigungsmaterial Bestell-Nr. 7077-40



Abb.: 7077-30 in RAL 9016



Abb.: 7077-30 Detail Einsatzbehälter

Abb.: 7077-30 Detail Schwingdeckel

Befestigungstechnik und Zubehör

Montagezubehör	ab Seite 97
Sonstiges Zubehör sowie technische Informationen	ab Seite 98

Maße (mm) und Montage



Detail Beutelspender und Blockrandbeutel 7077-50

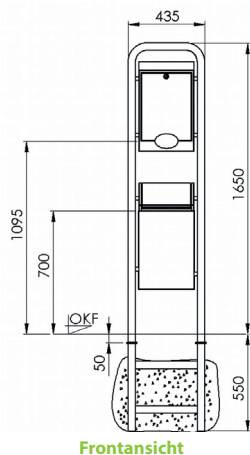

Frontansicht

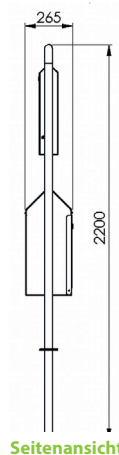

Seitenansicht



Modell 7077-60 PB

Beutelspender für Hundekotbeutel zur Wand- und Pfostenbefestigung



Abb.: 7077-60 PB in DB 703



Modell 7077-60 PB ist auch geeignet zum Anbringen an vorhandene Befestigungspfosten sowie in Kombination mit bestehenden Abfallbehältern, Behälter in Sonderfarbton automobilschwarz

Technische Informationen

Modell	7077-60 PB
Füllvolumen	450 Beutel
Gewicht ca. (kg)	5,4
Gesamtmaße ca. (mm)	Breite: 300 Tiefe: 65 Höhe: 400
Material	
Beutelspender	verz. Stahlblech t=2,0 mm
Klappe	verz. Stahlblech t=2,0 mm
Ausführung	Bestell-Nr.
verzinkt und zusätzlich pulverbeschichtet	7077-60 PB
Standardfarben ohne Aufpreis: DB 703, RAL 5013, 6005, 7016, 9016. Sonderfarben gegen Mehrpreis, Farbton bei Bestellung bitte angeben.	
Produktinformationen	<ul style="list-style-type: none"> • funktioneller Beutelspender für Hundekotbeutel • geeignet zur Wand- und Pfostenbefestigung (siehe optionaler Lieferumfang) • Frontklappe durch Dreikantverriegelung gesichert, zum Nachfüllen der Beutel nach vorn schwenkbar • einfaches und bequemes Handling • hochwertige Ausführung bei günstigem Preis
Lieferumfang	<ul style="list-style-type: none"> • Metall-Dreikantschlüssel DK8 • wahlweise Aufkleber „Hundetoilette“ oder Piktogramm (s. S. 100)
optionaler Lieferumfang	<ul style="list-style-type: none"> • Kunststoff-Blockrandbeutel, 3 ltr., schwarz, 1 VE à 2.000 Stück Format 250 x 310 mm Bestell-Nr. 7077-50 • Wandmontagematerial Bestell-Nr. 7304-10 • Universalschiene zur Pfostenbefestigung, feuerverzinkt nach DIN EN ISO 1461 Bestell-Nr. 7077-15

Befestigungstechnik und Zubehör

Montagezubehör	ab Seite 94
Sonstiges Zubehör sowie technische Informationen	ab Seite 98

Maße (mm) und Montage



7077-60 PB seitlich geöffnet



7077-60 PB Rückseite

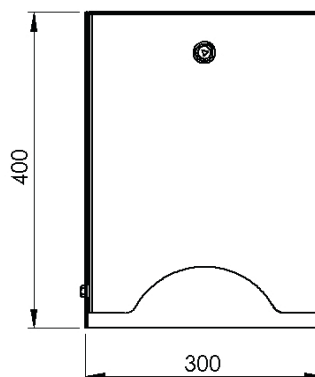

Frontansicht

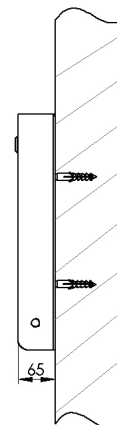

Seitenansicht

Behälter in Sonderfarbton automobilschwarz

Das Sponsoring

Gut sichtbar wird ein Aufkleber mit der gewünschten Werbebotschaft oder dem Logo des Sponsors platziert.

Das Leeren der Behälter und das Auffüllen der Kotbeutel übernimmt die Kommune.

Die Beutelspender

Bei unseren Beutelspendern gibt es die individuelle Möglichkeit der Wand- oder Pfostenbefestigung zum Einbetonieren bzw. zum Aufschrauben. Die stabile Verarbeitung sorgt für Langlebigkeit. Unterhalb des Aufklebers ist genügend Platz für Ihre Werbebotschaft.

Auch wenn das Budget kaum zusätzliche Anschaffungen erlaubt – unser neuer Basis-Beutelspender **7077-60** ist extra konstruiert worden, um robust und gleichzeitig günstig zu sein. Eine Alternative ist unser Sponsoring-Angebot – lokale Sponsoren^[1] erwerben die Toiletten und dürfen im Gegenzug ihre Werbung auf ihnen anbringen.

RENNER – so schön kann Werbung sein



Modell-Nr.:
7077-60



Modell-Nr.:
7077-30

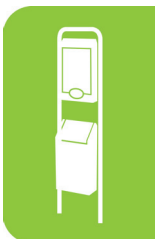

[1] Die Metallwerke Renner GmbH übernimmt nicht die Suche nach Sponsoren, dies muss lokal erfolgen.



Befestigungstechnik und Zubehör

Um das Potenzial unserer Entsorgungsprodukte optimal auszuschöpfen, bieten wir ein breites Sortiment an Zubehör - vom Aufkleber über Müllsäcke bis zu Montagesätzen. Unser komplettes Angebot haben wir auf den folgenden Seiten übersichtlich zusammengestellt.

Montagezubehör für RENNER-Entsorgungsprodukte	Seite 94
Befestigungspfosten	Seite 95
Zubehör zur Pfostenbefestigung, Ersatzteile	Seite 98
Müllsäcke, Aufkleber, Betonsockel	Seite 100
Einsatzbehälter nach Kundenwunsch	Seite 101
Schnell-Lieferprogramm	Seite 104
So bleiben keine Fragen offen	Seite 107



Montagezubehör für RENNER-Entsorgungsprodukte

Kapitel 1 - Stand-Abfallbehälter

Nachfolgend finden Sie fertige und zum entsprechenden Produkt passende Montagesätze zur Bodenbefestigung.

Modell-Nr.	Montagesatz Nr.	Katalogseite
7029-20	7304-16	29
7029-21	7304-16	28
7029-30	7304-16	29
7029-31	7304-16	28
7031-62	7304-02	31
7083-30	7304-02	34
7083-60	7304-02	35
7092-00	7304-02	6
7092-05	7304-02	14
7092-10	7304-02	6
7092-40	7304-02	8
7092-50	7304-02	8
7092-80	7304-02	10
7092-81	7304-02	10
7092-84	7304-02	12
7092-85	7304-02	12
7093-00	7304-02	16
7093-10	7304-02	16
7094-00	7304-20	33
7097-00	7304-20	22
7097-10	7304-20	23
7700-10	7304-03	32
7759-00	7304-12	30
7759-10	7304-12	30



Montagezubehör für RENNER-Entsorgungsprodukte

Kapitel 2 - Abfallbehälter zur Wand- und Pfostenbefestigung

Nachfolgend finden Sie fertige und zum entsprechenden Produkt passende Montagesätze zur Wandbefestigung.
Pfosten und Befestigungsmaterial für alle Modelle finden Sie im Kapitel sonstiges Zubehör.

Modell-Nr.	Montagesatz Nr.	Katalogseite
7000-10	7304-01	56
7003-00	7304-01	59
7003-01	7304-01	58
7004-00	7304-01	59
7004-01	7304-01	58
7008-10	7304-11	61
7013-00	7304-01	57
7014-00	7304-01	57
7022-10	7304-11	53
7022-00	7304-11	52
7022-20	7304-11	54
7022-30	7304-11	55
7023-00	7304-01	60
7023-01	7304-01	60
7034-00	7304-11	45
7034-10	7304-11	47
7035-00	7304-11	44
7035-10	7304-11	46
7038-20	7304-01	42
7039-20	7304-01	42
7039-40-EP	7304-01	43
7049-00	7304-01	49
7049-10	7304-01	50
7049-20	7304-01	51
7049-40	7304-01	49
7049-50	7304-01	50
7049-60	7304-01	51
7057-02	7304-01	63
7057-03	7304-01	63
7083-50	7304-02	48
7083-80	7304-02	48



Montagezubehör für RENNER-Entsorgungsprodukte

Kapitel 3 - Ascher zur Wand- und Pfostenbefestigung

Nachfolgend finden Sie fertige und zum entsprechenden Produkt passende Montagesätze zur Wandbefestigung. Pfosten und Befestigungsmaterial für alle Modelle finden Sie im Kapitel sonstiges Zubehör.

Modell-Nr.	Montagesatz Nr.	Katalogseite
7061-00	7304-10	72
7061-01	7304-10	72
7066-00	7304-01	66
7066-ES	7304-04	66
7067-00	7304-01	68
7067-ES	7304-04	68
7068-00	7304-10	70
7068-10	7304-09 oder 7304-10	70
7069-00	7304-01	67
7069-ES	7304-04	67
7070-00	7304-01	69
7070-ES	7304-04	69

Kapitel 4 - Wertstoffsammler

Nachfolgend finden Sie fertige und zum entsprechenden Produkt passende Montagesätze zur Boden- und Betonsockelbefestigung.

Modell-Nr.	Montagesatz Nr.	Katalogseite
8045-00	7304-03 oder 7304-05	76
8045-20	7304-03 oder 7304-05	77
8059-00	7304-07 oder 7304-08	78
8059-10	7304-07 oder 7304-08	79

Kapitel 5 - Hundetoiletten

Nachfolgend finden Sie fertige und zum entsprechenden Produkt passende Montagesätze zur Bodenbefestigung sowie für Modell 7077-10 zur Wandbefestigung. Pfosten und Befestigungsmaterial für Modell 7077-10 finden Sie im Kapitel sonstiges Zubehör.

Modell-Nr.	Montagesatz Nr.	Katalogseite
7077-01	7304-02	86
7077-10	7304-15	87
7077-20	7304-19	88
7077-30	7304-19	89
7077-60	7304-10	90



Montagesatz-Nr.	bestehend aus
7304-01 zur Wandbefestigung	2 verz. Sechskantschrauben \varnothing 10 x 100 mm 2 Kunststoffdübel S 12 2 verz. U-Scheiben M 10 2 Distanzstücke \varnothing 20 x 36 mm
7304-02 zur Universalbefestigung	4 verz. Sechskantschrauben M 8 x 80 mm 4 Schwerlastdübel \varnothing 12 mm (M 8) 4 verz. U-Scheiben M 8
7304-03 zur Bodenbefestigung	3 verz. Sechskantschrauben \varnothing 12 x 180 mm 3 Kunststoffdübel S 14 3 verz. U-Scheiben \varnothing 12 mm
7304-04 zur Wandbefestigung	2 Edelstahl-Sechskantschrauben \varnothing 10 x 100 mm 2 Kunststoffdübel S 12 2 Edelstahl-U-Scheiben M 10 2 verz. Distanzstücke \varnothing 20 x 36 mm
7304-05 zur Betonsockelbefestigung	3 verz. Sechskantschrauben M 10 x 130 mm 3 verz. U-Scheiben M 10
7304-07 zur Bodenbefestigung	3 verz. Sechskantschrauben \varnothing 12 x 100 mm 3 Kunststoffdübel S 14 3 verz. U-Scheiben M 12
7304-08 zur Betonsockelbefestigung	3 verz. Sechskantschrauben M 10 x 25 mm 3 verz. U-Scheiben M 10
7304-09 zur Befestigung an Behälter	2 Edelstahl Innensechskantschrauben M 8 x 16 2 Edelstahl Sechskantmutter M 8, selbstsichernd 2 Edelstahl U-Scheiben M 8
7304-10 zur Wandbefestigung	2 verz. Sechskantschrauben \varnothing 10 x 80 mm 2 Kunststoffdübel S 12 2 verz. U-Scheiben M 10
7304-11 zur Wandbefestigung	2 verz. Sechskantschrauben \varnothing 10 x 130 mm 2 Kunststoffdübel S 12 2 verz. U-Scheiben M 10 2 verz. Distanzstücke \varnothing 20 x 36 mm
7304-12 zur Bodenbefestigung	4 verz. Sechskantschrauben \varnothing 10 x 80 mm 4 Kunststoffdübel S 12 4 verz. U-Scheiben M 10
7304-15 zur Wandbefestigung	4 verz. Kreuzschlitzschrauben \varnothing 5 x 50 mm 4 Kunststoffdübel S 6 4 verz. U-Scheiben M 5
7304-16 zur Bodenbefestigung	6 verz. Sechskantschrauben M 8 x 80 mm 6 Schwerlastdübel \varnothing 12 mm (M 8) 6 verz. U-Scheiben M 8
7304-19 zur Bodenbefestigung	8 verz. Sechskantschrauben M 8 x 80 mm 8 Schwerlastdübel \varnothing 12 mm (M 8) 8 verz. U-Scheiben M 8
7304-20 zur Bodenbefestigung	3 verz. Sechskantschrauben \varnothing 12 x 130 mm 3 Kunststoffdübel S 14 3 verz. U-Scheiben M 12



Sonstiges Zubehör



Abb.: 7310-00



Abb.: 7310-10 / 7310-20



Abb.: 7311-00



Abb.: 7300-60 / 7300-76



Abb.: 7077-15



7120-00



7130-00



7140-00



7110-00

Zubehör zur Pfostenbefestigung

Universal-Bandschelle Typ 1 - verzinkt

zur Befestigung an Pfosten Ø 60 - 100 mm
1 VE = 2 Stück, Ausführung verzinkt

Bestell-Nr.

7310-00

Universal-Bandschelle Typ 2 - Edelstahl

zur Befestigung an Pfosten Ø 55 - 70 mm
1 VE = 2 Stück, Ausführung Edelstahl

Bestell-Nr.

7310-10

zur Befestigung an Pfosten Ø 70 - 100 mm
1 VE = 2 Stück, Ausführung Edelstahl

7310-20

Siebenkant-Toolbit für Universal-Bandschelle Typ 2

zur Montage notwendiges Werkzeug

Bestell-Nr.

7311-00

Universalbandschellen für Pfosten Ø > 100 mm auf Anfrage.

Befestigungsschellen-Set-60-Stahl

zur Befestigung an Rundrohr-Pfosten mit Ø 60 mm
Hinweis: Dieses Befestigungs-Set kann nur in Verbindung mit einem Abfallbehälter/Ascher mit Befestigungsschiene bestellt werden.
Oberflächenausführung des Schellen-Sets erfolgt entsprechend zum bestellten Modell, d. h. Schellen-Set in verzinkter Version bei Bestellung eines verzinkten Artikels sowie entsprechend im bestellten Farbton bei einem zusätzlich beschichteten Artikel.

Bestell-Nr.

7300-60

Befestigungsschellen-Set-60-Edelstahl

zur Befestigung an Rundrohr-Pfosten mit Ø 60 mm
Hinweis: Dieses Befestigungs-Set kann nur in Verbindung mit einem Abfallbehälter/Ascher mit Befestigungsschiene bestellt werden.

Bestell-Nr.

7300-60 ES

Befestigungsschellen-Set-76-Stahl

zur Befestigung an Rundrohr-Pfosten mit Ø 76 mm
Hinweis: Dieses Befestigungs-Set kann nur in Verbindung mit einem Abfallbehälter/Ascher mit Befestigungsschiene bestellt werden.
Oberflächenausführung des Schellen-Sets erfolgt entsprechend zum bestellten Modell, d. h. Schellen-Set in verzinkter Version bei Bestellung eines verzinkten Artikels sowie entsprechend im bestellten Farbton bei einem zusätzlich beschichteten Artikel.

Bestell-Nr.

7300-76

Schiene zur Pfostenbefestigung

Universalschiene für Beutelspender Modell 7077-10

Bestell-Nr.

7077-15

Schlösser und Verriegelungen

Hakenschoß inkl. 3 Blindnieten
für Abfallbehälter Serie 7000

Bestell-Nr.

7110-00

Kastenschloß (Typ 1) inkl. 3 Blindnieten
für Abfallbehälter Serie 7000

7120-00

Dreikantverriegelung
für Abfallbehälter Serie 7000
und Wertstoffsammler Serie 8000

7130-00

Kastenschloß (Typ 2) inkl. 4 Blindnieten
für Abfallbehälter Serie 7000

7140-00

Diese Verschlussvarianten können wir Ihnen als Ersatzteile anbieten!

Nennen Sie uns die Modell- oder Bestell-Nr. des von Ihnen verwendeten

RENNER-Entsorgungsproduktes, und unser Vertriebsteam hilft Ihnen gerne bei der Ersatzteilzuordnung.

Befestigungspfosten zum Einbetonieren

Modell-Nr.	7200-03 oben geschlossen	7200-04 mit Halbkugel	7200-04 ES mit Halbkugel
Material Pfosten	Stahlrohr \varnothing 60 mm	Stahlrohr \varnothing 60 mm	Edelstahlrohr \varnothing 60 mm
Höhe (mm)	1.500	1.500	1.500
Gewicht ca. (kg)	5	5	6
Ausführung	Bestell-Nr.	Bestell-Nr.	Bestell-Nr.
feuerverzinkt	7200-03 FV	7200-04 FV	
feuerverzinkt und pulverbeschichtet	7200-03 PB	7200-04 PB	
Edelstahl			7200-04 ES
Lieferumfang	inkl. Erdanker	inkl. Erdanker	inkl. Erdanker



Abb.: 7200-03 PB oben geschlossen



Abb.: 7200-04 PB mit Halbkugel



Abb.: Montageempfehlung Pfosten zum Einbetonieren

Befestigungspfosten zum Aufschrauben

Modell-Nr.	7201-03 oben geschlossen	7201-04 mit Halbkugel	7201-04 ES mit Halbkugel
Material Pfosten	Stahlrohr \varnothing 60 mm	Stahlrohr \varnothing 60 mm	Edelstahlrohr \varnothing 60 mm
Material Bodenplatte	Stahlblech t=6,0 mm	Stahlblech t=6,0 mm	Edelstahlblech t=6,0 mm
Maß Bodenplatte (mm)	\varnothing 300	\varnothing 300	\varnothing 300
Höhe (mm)	1.000	1.000	1.000
Gewicht ca. (kg)	6	6	6
Ausführung	Bestell-Nr.	Bestell-Nr.	Bestell-Nr.
feuerverzinkt	7201-03 FV	7201-04 FV	
feuerverzinkt und pulverbeschichtet	7201-03 PB	7201-04 PB	
Edelstahl			7201-04 ES
Lieferumfang	inkl. Erdanker	inkl. Erdanker	inkl. Erdanker
optionaler Lieferumfang	Bodenbefestigungsmaterial 7304-02	Bodenbefestigungsmaterial 7304-02	Boden befestigungsmaterial 7304-02



Abb.: 7201-03 PB oben geschlossen



Abb.: 7201-04 PB mit Halbkugel



Abb.: Montageempfehlung Pfosten zum Aufschrauben



Sonstiges Zubehör

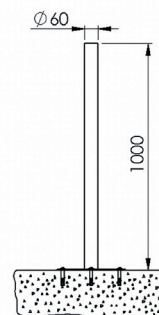

Abb.: 7050-03

Metall-Dreikantschlüssel	Bestell-Nr.
DK 8	7400-00

Müllsäcke	Bestell-Nr.
Kunststoffbeutel für Hundetoilette 7077-00 und 7077-01 2,5 ltr., schwarz, 1 VE à 250 Stück (1 Rolle) Format 200 x 320 mm	8250-00
Kunststoff-Blockrandbeutel für Beutelspender 7077-10, 7077-20 und 7077-30 3 ltr., schwarz, 1 VE à 2.000 Stück Format 250 x 310 mm	7077-50
Kunststoff-Müllsack 120 L. blau 60 µ, 1 Rolle = 25 St.	8210-00
Kunststoff-Müllsack 50 L. schwarz 40 µ, 1 Rolle = 25 St.	8240-00

Aufkleber	Bestell-Nr.
„Saubermännchen“, Ø 205 mm	
Klarsicht / schwarz	8310-00
Klarsicht / weiß	8320-00
Klarsicht / silber	8325-00

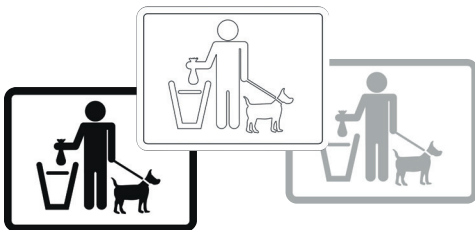
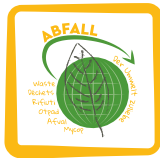
„Zigarette“, 43 x 103 mm	Bestell-Nr.
Klarsicht / schwarz	8330-00
Klarsicht / weiß	8340-00
Klarsicht / silber	8345-00

Designaufkleber „Abfall - Der Umwelt zuliebe“	Bestell-Nr.
Klarsicht / grün / rot / weiß 370 x 440 mm	8300-00
Klarsicht / grün / orange / grau 330 x 330 mm - mehrsprachig	8300-10

Piktogramme „Hundetoiletten“, 180 x 135 mm	Bestell-Nr.
Klarsicht / schwarz	8360-00
Klarsicht / silber	8365-00
Klarsicht / weiß	8370-00

Aufkleber Hundetoilette	Bestell-Nr.
solange der Vorrat reicht	

Betonsockel	Bestell-Nr.
passend zu den Modellen: 8045-00, 8059-00 Maße Ø 520 x 120 mm, Gewicht 60 kg	7050-03
Für eine schnelle und bequeme Montage sind in den Sockel bereits 3 Gewindehülsen M10 eingegossen.	

Fertigung nach Kundenwunsch

Einsatzbehälter

konisch, zylindrisch, rechteckig, oval

Neben den als Standard erhältlichen Einsatzbehältern fertigen wir auch gern individuell nach Zeichnung oder Muster für Sie an. Diese können wir Ihnen aus verzinktem Blech anbieten, oder wir fertigen Ihre Einsatzbehälter aus Stahlblech, die dann im Anschluss noch im Vollbad gemäß DIN EN ISO 1461 feuerverzinkt werden. Wir freuen uns auf Ihre Anfrage.

Nachfolgend sehen Sie eine kleine Auswahl von unseren zum Standardlieferprogramm zählenden Einsatzbehältern, die Ihnen einen Überblick über die möglichen individuellen Formgebungen aufzeigen.



Einsatzbehälter, konisch,
Stahlblech feuerverzinkt
gemäß DIN EN ISO 1461
Individuelle Kundenanfertigung



Einsatzbehälter, zylindrisch
Stahlblech feuerverzinkt
gemäß DIN EN ISO 1461
Bestell-Nr. 7038-01, optional für Modelle 7038



Einsatzbehälter, rechteckig
verzinktes Stahlblech
für Modell 7077-30



Aschereinsatz, rechteckig
Stahlblech feuerverzinkt gemäß DIN EN ISO 1461
Bestell-Nr. 7092-03, optional für Modelle 7092 und 7093



Einsatzbehälter, oval
verzinktes Stahlblech
für Modell 7092 und 7093

Teilweise sind ältere Produkte aus vorherigen Katalogen bei größeren Bestellmengen als Sonderanfertigung erhältlich. Sprechen Sie uns an!



Modell 7000 FV



Modell 7046-01 FV



Modell 7096-10 EP
RAL 5013



Modell 7038-25
RAL 7016



INDIVIDUELLE GESTALTUNG

Geben Sie Ihren Behältern eine persönliche Note.

Auf Wunsch versehen wir Ihren Behälter mit einem individuellen Laserschnitt. Es kann sich um ein Logo, einen Schriftzug, eine Skyline, eine Landschaft oder Ähnliches handeln, fast alles ist möglich! Senden Sie uns Ihre Vorlage zu und wir übernehmen den Laserschnitt.

Unten zeigen wir Ihnen einen Behälter mit einer Stadtsilhouette, einer Landschaft und einen Standascher mit einem Schriftzug als Beispiel.

Laserschnitt



Stand-Halbrundascher
Modell 7067 S-00



Model 7092-00 RAL 6002



Model 7092-00
Edelstahloptik

PRÄGENDE WERTE

Alternativ individualisieren wir Ihre Behälter mit einer erhabenen Prägung (Buchstaben/Zahlenkombination) - wir freuen uns auf Ihre Anfrage!



SONDERLÖSUNGEN

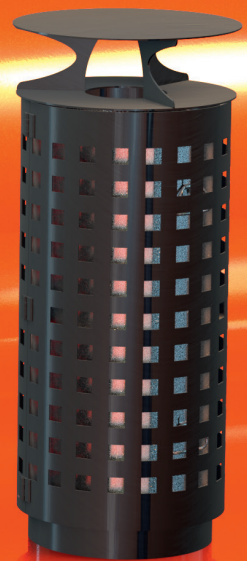



Schnell-Lieferprogramm

So schnell kann sauber sein!

Die Renner von RENNER

Die unten abgebildeten Produkte erhalten Sie im Schnell-Lieferprogramm. Diese Auswahl der Produkte aus unserer Serie 7000 kommt mit der Oberfläche **feuerverzinkt** (FV) bei einer Bestellmenge von bis zu 5 Stück **innerhalb von 5 Werktagen** zu Ihnen.

RENNER-Abfallbehälter zur Wand- und Pfostenbefestigung für den Außenbereich
Produktdetails finden Sie im Kapitel 2 „Abfallbehälter zur Wand- und Pfostenbefestigung“ ab Seite 42.



RENNER-Ascher zur Wand- und Pfostenbefestigung für den Innen- und Außenbereich
Produktdetails finden Sie im Kapitel 3 „Ascher zur Wand- und Pfostenbefestigung“ ab Seite 66.







So bleiben keine Fragen offen!

Oberflächenveredlung

Beim Einsatz an der frischen Luft müssen unsere Produkte höchsten Qualitätsansprüchen genügen. Sie müssen besonders widerstandsfähig gegen Angriffe jeglicher Art sein und konstruktive Lösungen für den Bereich Korrosionsschutz bieten. Dazu verwenden wir die Oberflächenveredlungsverfahren → Feuerverzinkung → Pulverbeschichtung.

Feuerverzinkung

Verfahren zur → Oberflächenveredlung. Diskontinuierliches Schutzverfahren, bei dem die zu verzinkenden Stahlteile einzeln in schmelzflüssigem Zink bei ca. 465° C getaucht werden.

Die Qualität wird durch die Norm DIN EN ISO 1461 vorgeschrieben und gewährleistet einen optimalen Korrosionsschutz. An Luft und Gegenwart von CO₂ bildet sich auf verzinkten Oberflächen eine Schutzschicht. Diese Oberflächen werden bereits nach kurzer Zeit gräulich matt und bleiben so auf Dauer.

Zink

Ein Buntmetall, welches als nützlicher Werkstoff vielfältige und technische Anwendungsmöglichkeiten bietet. Dazu zählt die hohe Schutzfunktion für Stahl, welcher mit einem Zinküberzug langlebig vor Korrosion geschützt wird. Außerdem punktet Zink durch sein reichhaltiges Vorkommen und die hohe Recyclingquote von bis zu 95%.

Pulverbeschichtung

Verfahren zur → Oberflächenveredlung. Dieser Begriff umfasst alle Verfahren, bei denen das Produkt mit einem pulverförmigen Beschichtungsmaterial versehen wird. Da dieses Material lösungsmittelfrei ist, zeichnet sich dieses Verfahren als besonders umweltverträglich aus. Die weiteren Vorteile dieses Verfahrens sind die hohe dekorative und funktionelle Qualität der Beschichtungen sowie die nahezu komplette Ausnutzung des Beschichtungsmaterials. Bitte beachten Sie, dass der von Ihnen bestellte Farbton entsprechend dem Register RAL/DB im Aussehen und im Glanzgrad abweichen kann. Eine Gewähr für Farbgleichheit mit z. B. bereits gelieferten/vorhandenen Artikeln kann von uns nicht garantiert werden.

Pulverlacke

Beschichtungspulver, welche durch Wärmebehandlung zu einem geschlossenen Lackfilm verschmolzen werden.

Pulverbeschichtungsanlage mit modernster IR-Technologie

Die zu beschichtenden Teile werden mit einem Power & Free System automatisch durch den Einbrennofen transportiert (Maße der max. Bauteilgröße, 2.800 x 1.000 x 1.500 mm (LxBxH) und einem max. Gewicht von bis zu 85 kg). Durch die innovative Gaskatalytische-IR-Technologie sind kürzere Einbrennzeiten möglich, auch werden kontinuierlich qualitativ hohe Ergebnisse erzielt. Sondermaße auf Anfrage.

Edelstahl

Edelstahl (nach EN 10020) ist eine Bezeichnung für legierte oder unlegierte Stähle mit besonderem Reinheitsgrad.

Elektropolieren

Beschreibung für eine elektrochemische Behandlung, bei der eine ursprünglich matte und raue Oberfläche glänzend poliert wird. Dadurch können technische und optische Vorteile erzielt werden.

Glasperlenstrahlen

Durch das Strahlen mit Glasperlen wird eine plastische Verformung erreicht, die eine durchaus gewünschte Eigenspannung im Werkstück erzeugt und somit die Dauerfestigkeit deutlich erhöht. Die Oberfläche wird weniger aufgeraut als durch das Strahlen mit Sand oder Korund.

Je kleiner die Glasperlen umso feiner die Oberflächenstruktur, bis hin zu einer polierenden Wirkung.

Unser Standard-Oberflächenprogramm

Angegeben sind die Farben und Oberflächen, die Sie standardmäßig mitbestellen können.

Für Sonderfarben erfragen Sie bitte unsere Sonderfarbliste.

So bunt kann sauber sein!

RAL 5013	RAL 6005	RAL 7016
Kobaltblau	Moosgrün	Anthrazitgrau
DB 703		
Eisenglimmer		

Standardfarben

FV	Feuerverzinkt
ES	Edelstahl
DB 703	DB 703 anthrazit-eisenglimmer
RAL 5013	RAL 5013 kobaltblau
RAL 6005	RAL 6005 moosgrün
RAL 7016	RAL 7016 anthrazitgrau
Sonderfarben	Sonderfarbenliste

Legende

	Abschließbar
	Spannverschluss
	Zur Pfostenbefestigung
	Zur Wandbefestigung
	Zum Einbetonieren
	Zum Aufschrauben
	Volumen (Liter)
	Volumen (Liter) Ascher
	Gewicht ca. (kg)
	Ascher
	Schnell-Lieferprogramm
	Oberkante Fundament

Weitere Fragen und Informationen

Haben Sie Fragen zu unseren Produkten, zu den Preisen, Farben oder zu Auftragsmodalitäten?

Rufen Sie uns an, unser Vertriebssteam steht Ihnen unter der Telefonnummer +49 (0) 23 82 / 9 89 99-40 gerne zur Verfügung.

Bei allen Maßangaben handelt es sich um circa-Maße. Fertigungsbedingte Toleranzen sind möglich.

Ihr autorisierter RENNER-Vertriebspartner



so schön kann sauber sein.



Metallwerke Renner GmbH

Blechverarbeitung & Oberflächentechnik
Ostberg 7 - 11 • 59229 Ahlen, Germany

Telefon: +49 2382 98999-0 • Telefax: +49 2382 98999-10
vertrieb@metallwerke-renner.eu • www.metallwerke-renner.eu

